



in homes since 1948



Wilfa Knus 1400

Blender

Bruksanvisning
Bruksanvisning
Brugsanvisning
Käyttöohje
Instruction manual

WBLB-1400S

Blender

<i>Advarsel</i>	3
<i>Beskrivelse av deler</i>	6
<i>Bruke apparatet</i>	7
<i>Slik monterer du apparatet</i>	9
<i>Slik bruker du blenderen</i>	10
<i>Rengjøring</i>	11
<i>Tekniske data</i>	13

Viktig

Les denne bruksanvisningen nøye før du bruker apparatet, og lagre den for fremtidig referanse.

Advarsel

- La aldri produktet være uten oppsyn mens den er koblet til strømnettet!
- Ikke dypp apparatet i vann.
- Hvis ledningen er skadet, må den erstattes av produsenten, forhandleren eller tilsvarende kvalifisert personell for å unngå farlige situasjoner.
- Hvis apparatet er skadet eller ikke fungerer, må det bare repareres av autorisert personell.
- Koble produktet kun til stikkontakter som er i orden og som matcher spenningen som står i de tekniske spesifikasjonene.
- Ikke la ledningen henge over kanten av bord eller benker, eller berøre varme overflater.
- Motoren må ikke komme i kontakt med vann eller andre væsker, da dette kan resultere i elektrisk sjokk. Bruk derfor ikke produktet i nærheten av vasker, eller når du er våt på hendene eller står på vått underlag. Hvis produktet er blitt vått, må du trekke støpslet ut av kontakten med en gang (og før du tar i produktet).
- Ikke til bruk utendørs.
- Dette produktet er kun beregnet til bruk i private husholdninger og ikke til kommersielt bruk.

- Bruk produktet kun til det som det er laget for.
- Ikke bruk dette produktet hvis det er synlige skader på det, eller hvis produktet har falt i gulvet.
- Trekk alltid ut stikkontakten når apparatet ikke er i bruk, før montering eller demontering og ved rengjøring.
- Dette apparatet skal ikke håndteres av barn. Apparatet og apparatets strømledning må oppbevares utenfor barns rekkevidde.
- Apparatet kan brukes av personer med nedsatte fysiske, sansemessige eller mentale evner eller mangel på erfaring og kunnskap, hvis de er under tilsyn av eller har fått anvisninger om sikker bruk av apparatet og er klar over farene forbundet med bruk.
- Barn skal ikke leke med apparatet.

Sikkerheten er veldig viktig ved design og fremstilling av forbruksartikler, men det er også veldig viktig at man utviser forsiktighet ved bruk av elektriske apparater. Nedenfor er en liste over sikkerhetsforanstaltninger som det er viktig at man følger ved bruk av elektriske apparater.

Forsiktig

- Det finnes en risiko for skade ved feil bruk. Du må være forsiktig når du håndterer de skarpe skjærebladene, tømmer bollen og ved rengjøring.
- Ikke la skjærebladene stå på basen uten at beholderen er skikkelig festet til basen.
- Slå av apparatet og trekk ut støpselet før du skifter utstyr eller håndterer deler som beveger seg under bruk.
- Bruk av tilbehør som ikke er anbefalt av apparatets produsent, kan

forårsake skader.

- Vær forsiktig hvis varme væske helles over i blenderen da den kan sprute ut igjen av apparatet på grunn av plutselig fordamping.

Forholdsregler for blenderen

- Bruk blenderen med lokket på.
- Bladene er veldig skarpe. Håndteres med forsiktighet.
- Ta kun ut glassbeholderen når motoren er av.
- Unngå å overarbeide motoren.
- Vær forsiktig med glassbeholderen.
- La aldri hånden komme ned i glassbeholderen mens motoren er på.
- Unngå å komme i kontakt med bevegelige deler.

Forholdsregler ved bruk av 2GO BOTTLE eller 2GO BOTTLE + KNIFE

Les bruksanvisningen for 2GO BOTTLE eller 2GO BOTTLE + KNIFE før disse produkter tas i bruk sammen med denne blender.

Når 2GO BOTTLE eller 2GO BOTTLE + KNIFE brukes sammen med denne blenderen vær oppmerksom på følgende:

- Når du bruker 2GO BOTTLE eller 2GO BOTTLE + KNIFE må du aldri trykke på PULS eller Auto Clean knappen.
- Når du bruker 2GO BOTTLE eller 2GO BOTTLE + KNIFE skal turtallsreguleringen kun brukes opp til middels hastighet.
- Når du bruker 2GO BOTTLE eller 2GO BOTTLE + KNIFE skal tiden den kjøres ikke overstige 30 sekunder.
- 2GO BOTTLE eller 2GO BOTTLE + KNIFE er kun egnet for bruk med kalde ingredienser. Ikke bruk varme ingredienser.

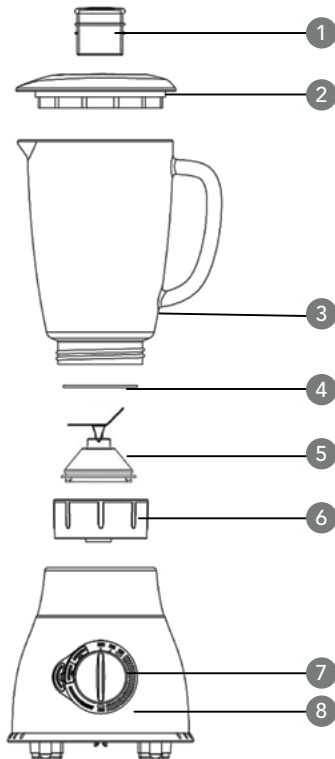
Beskrivelse av deler

- 1 Målebeger
- 2 Lokk
- 3 Glassbeholder med nivåindikator
- 4 Tetningsring
- 5 Knivbladenhet
- 6 Knivenhetsadapter
- 7 Kontrollpanel
- 8 Motorenhet

Innebygd sikkerhetslås

Denne funksjonen sikrer at brukeren kun kan slå på maskinen når tilbehøret sitter på plass og enheten står i korrekt posisjon. Når tilbehørsdelene er montert kan enheten slås på (Dvs. da er sikkerhetslåsen aktivert).

Før første gangs bruk

Rengjør apparatet og delene grundig før du bruker apparatet for første gang.

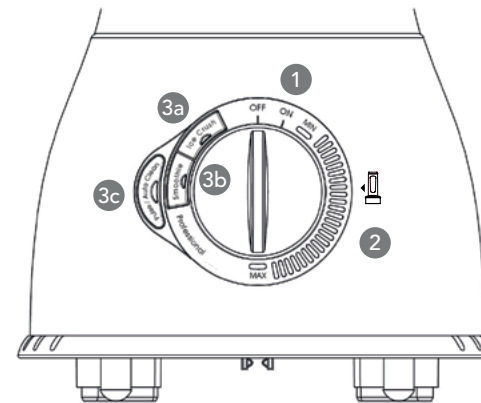
Bruke apparatet**Kontrollpanel**

- 1 PÅ-/AV-bryter
- 2 Hastighetskontroll (MIN -> MAX)
- 3 Hurtigvalgsknapp
 - a) Knapp for isknusing
 - b) Smoothie-knapp
 - c) Puls-/autorengjøringsknapp

Apparatet slås på ved å vri bryteren til stillingen "ON". "ON"-lyset tennes. For å styre hastigheten, vri bryteren mellom "MIN"- og "MAX"-posisjon. Lyset tennes ved ønsket plassering. For å bruke hurtigfunksjonen, vri bryteren til "ON". Lysene på de tre knappene begynner å blinke.

Knapp for isknusing

Trykk på denne knappen for å knuse is. Apparatet begynner å knuse isen med den forhåndsdefinerte hastigheten.

Trykk på knappen igjen for å stoppe prosessen, eller vent til enheten stopper automatisk etter 30 sekunder.

Advarsel:

Ikke legg mer enn 8 isbiter (mindre enn 20 x 20 x 20 mm) i glassbeholderen om gangen.

Smoothie-knapp

Trykk på denne knappen for å lage herlige smoothies. Apparatet begynner å mikse med den forhåndsdefinerte hastigheten. Trykk på knappen igjen for å stoppe prosessen, eller vent til enheten stopper automatisk etter 60 sekunder.

Puls-/autorengjøringsknapp

Trykk på denne knappen for å aktivere automodus. Apparatet begynner å knuse isen med den forhåndsdefinerte hastigheten. Trykk på knappen igjen for å stoppe prosessen, eller vent til enheten stopper automatisk etter 60 sekunder.

Denne funksjonen kan brukes til å rengjøre produktet; du må ha vann i beholderen.

Slik monterer du apparatet

1. Sett tetningsringen på knivbladenheten.

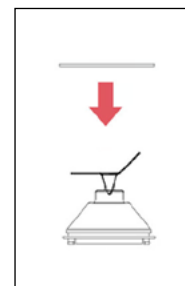

2. Sett knivbladenheten på knivenhetsadapteren.

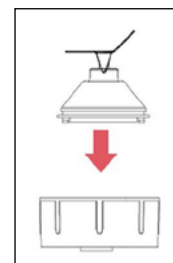

3. Skru adapteren inn i bunnen av glassbeholderen til den sitter som den skal.

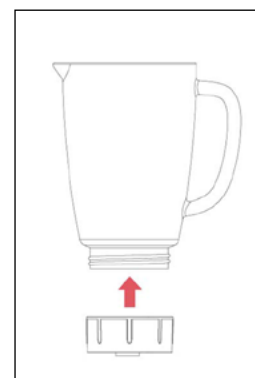

4. Sett glassbeholderen med knivenhetsadapteren på hovedenheten. Håndtaket kan plasseres i to stillinger: enten til høyre eller venstre.

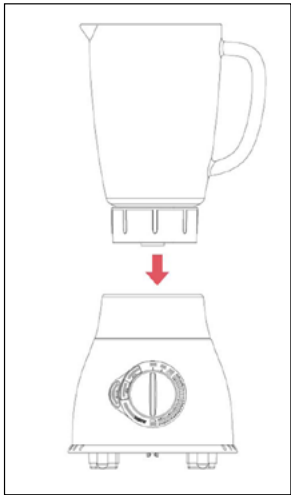

5. Sett støpselet i stikkontakten.

Slik bruker du blenderen

1. Legg ingrediensene i beholderen.
2. Sett lokket på og lås det fast i håndtaket.

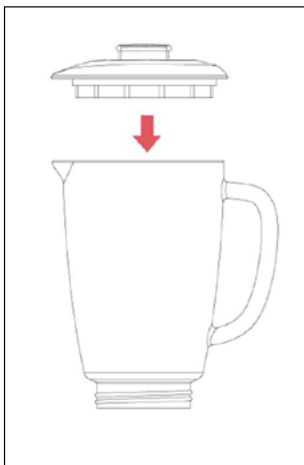

3. Sett målebegeret i lokkets åpning.

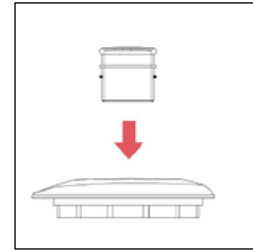

4. Velg ønsket hastighet ved å vri på bryteren eller ved å trykke på ønsket hurtigknapp.

Merk: La ikke apparatet gå kontinuerlig i mer enn to minutter. La apparatet kjøles ned til romtemperatur før du fortsetter å bruke apparatet.

Etter bruk av blenderen

1. Trekk støpselet ut av stikkontakten.
2. Fjern lokket (sammen med målebegeret) fra beholderen.
3. Fjern glassbeholderen med bladholderen fra hovedenheten.
4. Ta av bladenheten fra bunnen av beholderen.

Merk: Rengjør alltid de avtakbare delene umiddelbart etter bruk.

Merk: Det anbefales at kjøtt og andre matvarer skjæres opp i mindre biter før de legges i blandeskålen. Apparatet må ikke brukes med store mengder matvarer av gangen.













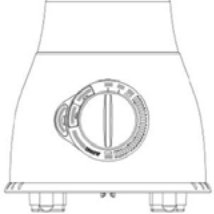



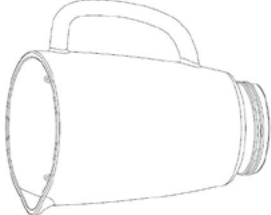



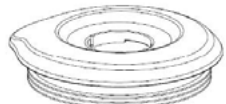









Rengjøring

Rengjør alltid de avtakbare delene umiddelbart etter bruk.

Merk: Vær forsiktig når du rengjør delene. Unngå å berøre de skarpe knivene!

1. Trekk støpselet ut av stikkontakten.
2. Demonter alle avtakbare deler før rengjøring.
3. Rengjør alle avtakbare deler i oppvaskmaskin eller med lunkent vann og oppvaskmiddel.
4. Bruk en tørr klut til å rengjøre hovedenheten.

Slik rengjør du de forskjellige delene:

Merknader

Legg merke til at blenderen har en beskyttelsesenhet:

Manuell tilbakestillbar termostat

Termostaten vil bli aktivert når motoren er overopphetet. Enheten vil bli nullstilt ved å trekke ut støpslet og sette det tilbake etter fem minutter.

Varmebestandig borosilicate glassbeholder

Tåler opptil 90 grader.

Tekniske data

Modell: WBLB-1400S

Strømtilførsel: AC 220 V-240 V 50/60 Hz

Effekt: 1400 W



Denne merkingen viser at produktet ikke må deponeres med normalt husholdningsavfall. For å unngå skade på miljø og mennesker, er det viktig at dette produktet gjenvinnes. Lever enheten inn til en miljøstasjon eller ta kontakt med butikken hvor du kjøpte det. De kan ta seg av produktet for gjenvinning.

Blender

<i>Varning</i>	3
<i>Beskrivning av delarna</i>	6
<i>Använda apparaten</i>	7
<i>Hur man monterar apparaten</i>	9
<i>Hur man använder mixerbehållaren</i>	10
<i>Rengöring</i>	11
<i>Tekniska data</i>	13

Viktigt

Läs bruksanvisningen noga innan du använder apparaten och spara bruksanvisningen för framtida behov.

Varning

- Lämna aldrig apparaten utan uppsikt när den är ansluten till el-nätet.
- Sänk aldrig ner apparaten i vatten.
- Om sladden är skadad måste den bytas ut av tillverkaren, dess servicerepresentant eller motsvarande behörig person för att undvika fara.
- Om apparaten är skadad eller inte fungerar får den endast repareras av en auktoriserad serviceverkstad.
- Apparaten får endast anslutas till ett korrekt vägguttag som har ett spänningvärde som motsvarar den tekniska informationen på apparaten.
- Låt inte el-kabeln hänga ner över kanter på bord/bänkskivor eller röra vid varma ytor.
- Motorn får aldrig komma i kontakt med vatten eller annan vätska. Risk för el-stöt. Apparaten får inte användas i närheten av vasken, rör aldrig vid apparaten med fuktiga händer eller om du står på ett fuktigt underlag. Om apparaten blivit våt ska man genast dra ut stickkontakten från vägguttaget innan man rör vid apparaten.
- Apparaten får inte användas utomhus.
- Denna produkt är avsedd för hushållsbruk och inte för kommersiellt bruk.

- Apparaten får endast användas för det syfte den är avsedd för.
- Använd inte apparaten om den, eller delar av den, har synliga skador eller om den har tappats.
- Koppla alltid bort apparaten från vägguttaget om den ska lämnas utan uppsikt, samt före montering, demontering eller rengöring.
- Apparaten får inte användas av barn. Håll apparaten och el-kabeln utom räckhåll för barn.
- Denna apparat kan användas av personer med nedsatt fysisk, motorisk eller mental förmåga, eller som saknar kunskap om apparaten, under förutsättning att detta sker under överinseende av vuxen och att personen i fråga är införstådd med riskerna.
- Låt aldrig barn leka med apparaten.

Varning

Vi lägger stor vikt vid säkerhet när vi designar och tillverkar konsumentprodukter, men det är lika viktigt att användaren är mycket försiktig när man använder elektriska apparater. Här nedan finns försiktighetsåtgärder för säker användning av elektriska apparater:

- Felaktig användning kan orsaka personskador. Hantera de vassa knivarna med försiktighet, var extra försiktig vid byte av knivar, när du tömmer skålen och vid rengöring.
- För att minska risken för skador ska knivarna aldrig placeras på motorenheten utan behållaren.
- Stäng av maskinen och dra ut stickkontakten från vägguttaget innan du byter tillbehör eller rör vid rörliga delar.
- För att undvika skador bör endast tillbehör som rekommenderas av tillverkaren användas.

- Var försiktig när varm vätska hälls ner i mixern, den kan stänka ut ur apparaten och orsaka ångbildning.

Säkerhetsföreskrifter för hushållsmixer

- Ha alltid locket stängt när mixern är igång
- Knivarna är mycket vassa. Var försiktig!
- Glasbehållaren får endast tas av när motorn är avstängd.
- Undvik att överanstränga motorn.
- Hantera glasbehållaren med försiktighet.
- Stick aldrig ner händerna i glasbehållaren när motorn är igång.
- Rör inte vid rörliga delar.

Säkerhetsanvisningar vid användning av 2GO BOTTLE eller 2GO BOTTLE + KNIFE

Läs bruksanvisningen för 2GO BOTTLE eller 2GO BOTTLE + KNIFE innan du börjar använda dessa produkter tillsammans denna mixer.

Tänk på följande vid användning av 2GO BOTTLE eller 2GO BOTTLE + KNIFE tillsammans med denna mixer:

- När du använder 2GO BOTTLE eller 2GO BOTTLE + KNIFE får du aldrig trycka på PULS- eller Auto Clean-knappen.
- När du använder 2GO BOTTLE eller 2GO BOTTLE + KNIFE får varvtalet endast ställas in till medelhastighet.
- När du använder 2GO BOTTLE eller 2GO BOTTLE + KNIFE får tiden mixern körs inte överstiga 30 sekunder.
- 2GO BOTTLE eller 2GO BOTTLE + KNIFE är endast avsedda att användas tillsammans med kalla ingredienser. Använd aldrig varma ingredienser.

Beskrivning av delarna

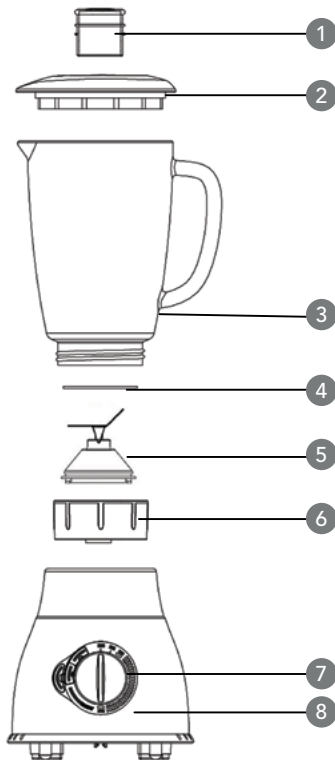

- 1 Måttbägare
- 2 Lock
- 3 Glasbehållare med nivåindikering
- 4 Tätningsring
- 5 Knivenhet
- 6 Anslutningsdel för knivenhet
- 7 Reglage
- 8 Motorenhet

Inbyggd säkerhetsspärr

Funktionen gör att apparaten inte kan startas förrän tillbehören placerats på apparaten i rätt läge. När tillbehören monterats på rätt sätt kan apparaten startas. (Dvs. den inbyggda säkerhetsspärren har tillfälligt inaktiverats)

Före första användning

Rengör apparaten och delarna noga innan apparaten används första gången.

Använda apparaten

Reglage

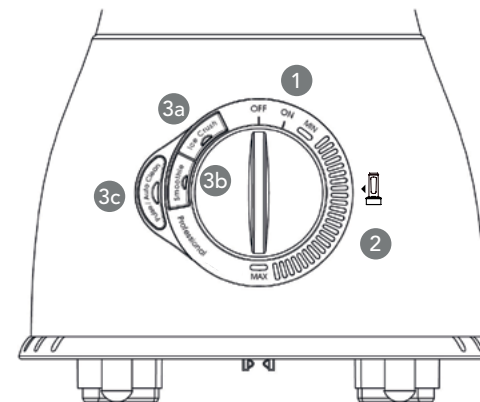

- 1 Strömbrytare (ON/OFF)
- 2 Hastighetsreglage (MIN -> MAX)
- 3 Snabbvals knapp
 - a) Knapp för att krossa is
 - b) Smoothie-knapp
 - c) Puls/Auto-rengöringsknapp

För att starta apparaten vrider man reglaget till läge "ON". Lampan för "ON" tänds.
Hastigheten regleras genom att man ställer in vredet mellan markeringarna "MIN" och "MAX". Lampan för aktuell position tänds.
För att använda snabbvalet placeras reglaget i läge "ON". Lamporna för de tre knapparna börjar blinka.

Knapp för att krossa is

Tryck på knappen för att krossa is. Apparaten påbörjar is-krossning enligt den inställda hastigheten.
Tryck på knappen igen för att avbryta eller vänta tills apparaten stoppar automatiskt efter 30 sekunders drift.

Varning:

Lägg inte i mer än 8 isbitar (inte större än 20 x 20 x 20 mm) åt gången i glasbehållaren.

Smoothie-knapp

Tryck på knappen för att göra härliga smoothies. Apparaten påbörjar mixning enligt den inställda hastigheten. Tryck på knappen igen för att avbryta eller vänta tills apparaten stoppar automatiskt efter en minut.

Puls/Auto-rengöringsknapp

Tryck på knappen för att starta Auto-läget. Apparaten startar enligt den inställda hastigheten. Tryck på knappen igen för att avbryta eller vänta tills apparaten stoppar automatiskt efter en minut.

Funktionen kan användas för att rengöra apparaten, med vatten i behållaren.

Hur man monterar apparaten

1. Montera tätningringen på knivenheten.

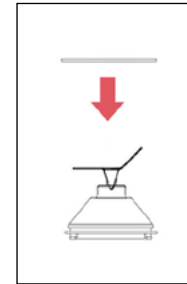

2. Montera knivenheten på anslutningsstycket.

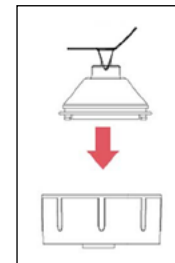

3. Skruva fast anslutningsstycket på glasbehållaren så det sitter ordentligt fast.

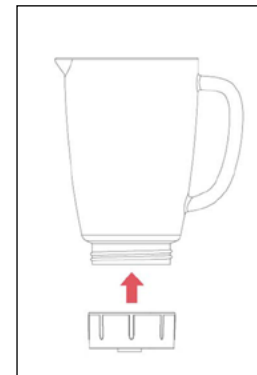

4. Placera glasbehållaren med knivenheten på motorn. Handtaget kan placeras i två lägen: endera åt höger eller åt vänster.

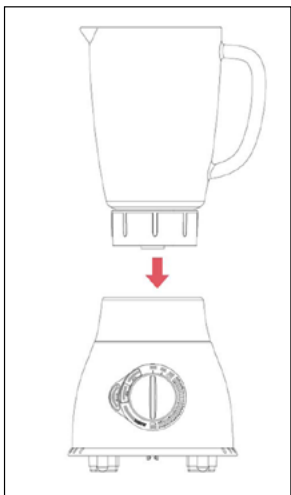

5. Anslut stickkontakten.

Hur man använder glasbehållaren

1. Lägg ingredienserna i glasbehållaren.
2. Placera locket på glasbehållaren och stäng ordentligt.

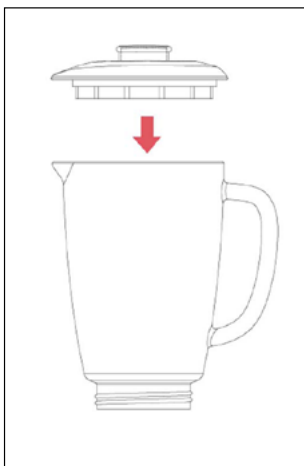

3. Placera mätbägaren i locket öppning.

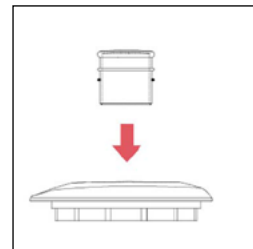

4. Ställ in hastigheten med reglaget och tryck på snabbvalsknappen.

OBS! Apparaten får inte arbeta längre tid än 2 minuter åt gången. Låt apparaten svalna till rumstemperatur innan den används igen.

När mixern har använts

1. Ta bort stickkontakten från vägguttaget.
2. Ta av locket (tillsammans med mätbägaren) från behållaren.
3. Ta bort behållaren (med knivenhet och anslutningsstycke) från motorn.
4. Ta bort knivenheten från behållarens underdel.

OBS! Rengör de avtagbara delarna direkt efter användning.

OBS! Man bör skära ner kött och livsmedel till mindre bitar, innan man lägger ner bitarna i behållaren. Lägg inte i större mängder livsmedel åt gången.













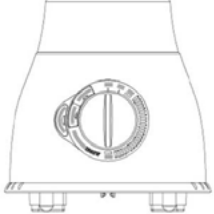



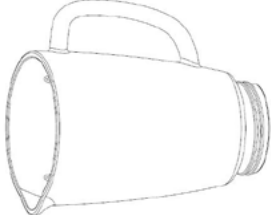



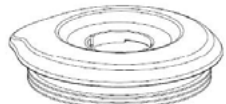









Rengöring

Rengör de avtagbara delarna direkt efter användning.

OBS! Var försiktig när delarna rengörs. Undvik att rör vid de vassa knivarna!

1. Ta bort stickkontakten från vägguttaget.
2. Demontera alla avtagbara delar före rengöring.
3. Diska alla avtagbara delar i diskmaskin eller ljummet vatten med diskmedel.
4. Använd en torr trasa för att rengöra motorn.

Rengöring av de olika delarna:

Anmärkingar

Observera att mixern har en skydds-enhet:

Manuellt återställbar termostat

Termostaten löser ut om motorn överhettas. Enheten återställs genom att man dra ut stickkontakten från vägguttaget och sätter i den igen efter fem minuter.

Värmebeständiga borsilikatglasbehållar

Klarar upp till 90 grader

Tekniska data

Modell: WBLB-1400S

Strömförsörjning: AC 220 V-240 V 50/60 Hz

Uteffekt: 1 400 W



Denna märkning anger att produkten inte får kastas med vanligt hushållsavfall inom EU. För att förhindra skador på miljö och människor ska produkten lämnas in och återvinnas enligt gällande bestämmelser. Den uttjänta produkten kan lämnas på angivna återvinningsanläggningar eller lämnas till din lokala återförsäljare. Där kan man lämna produkten för miljövänlig återvinning.

Blender

<i>Advarsel!</i>	3
<i>Beskrivelse af dele</i>	6
<i>Brug af apparatet</i>	7
<i>Sådan samler du apparatet</i>	9
<i>Sådan bruger du blenderkanden</i>	10
<i>Rengøring</i>	11
<i>Tekniske data</i>	13

Vigtigt

Læs denne brugervejledning grundigt, inden apparatet tages i brug, og gem den til fremtidig reference.

Advarsel!

- Efterlad aldrig apparatet uden opsyn, når det er tilsluttet.
- Apparatet må ikke nedsænkes i vand.
- Hvis ledningen er beskadiget, skal den udskiftes af producenten eller på dennes serviceværksted eller en tilsvarende kvalificeret fagspecialist for at undgå enhver risiko.
- Hvis apparatet er beskadiget eller ikke fungerer, må det kun serviceres af autoriseret personale.
- Tilslut kun apparatet til en rigtigt installeret stikkontakt med en spænding, der svarer til de tekniske data for apparatet.
- Lad ikke ledningen hænge ud over kanten af bordet eller komme i kontakt varme ting.
- Motoren må ikke komme i kontakt med vand eller andre væsker, da der er risiko for elektrisk stød. Derfor bør apparatet ikke anvendes i nærheden af vasken, ikke med våde hænder, eller mens det står på et vådt underlag. Hvis apparatet er blevet vådt, skal man straks trække stikket ud af stikkontakten, inden man rører ved apparatet.
- Må ikke benyttes udendørs.
- Dette produkt er beregnet til brug i hjemmet og ikke til kommerciel brug.
- Brug kun apparatet til de formål, det er designet til.

- Brug ikke apparatet, hvis det eller dele af det viser tegn på tydelige skader, eller hvis apparatet har været tabt.
- Tag altid stikket ud af stikkontakten, hvis apparatet efterlades uden opsyn og inden montering, demontering eller rengøring.
- Dette apparat må ikke anvendes af børn. Apparat og apparatets ledning skal opbevares utilgængeligt for børn.
- Produktet må benyttes af personer med begrænsede fysiske, sensoriske eller mentale evner eller mangel på erfaring og viden, hvis de har fået vejledning eller instruktion i brug af produktet på en sikker måde og forstår de risici, der er forbundet hermed.
- Børn må ikke lege med apparatet.

Forsigtig!

Vi er meget sikkerhedsbevidste, når vi designer og producerer forbrugsprodukter, men det er vigtigt, at brugeren af produktet også udviser forsigtighed ved brug af et elektrisk apparat. Herunder finder du en liste over foranstaltninger, der er vigtige for sikker brug af et elektrisk apparat:

- Der er potentiel fare for personskade ved misbrug. Man skal være forsigtig, når man rører ved de skarpe knive, tømmer kanden og under rengøring.
- For at reducere risikoen for personskade bør man aldrig placere knivene på basen, uden kanden er rigtigt monteret.
- Sluk apparatet, og træk stikket ud før udskiftning af tilbehør, eller hvis du berører dele, der bevæger sig under brug.
- Brug af tilbehør, som ikke anbefales af producenten, kan forårsage personskade.
- Vær forsigtig med at hælde varme væsker i blenderen, da de kan blive kastet ud af apparatet på grund af pludselig dampdannelse.

Sikkerhedsforanstaltninger for din blender

- Brug kun blenderen med låget lukket.
- Knivene er meget skarpe. Pas på, når du rengør dem.
- Fjern kun glaskanden mens motoren er slukket.
- Undgå at overbelaste motoren.
- Vær forsigtig med glaskanden.
- Stik aldrig hænderne i glaskanden, mens motoren er tændt.
- Undgå kontakt med bevægelige dele.

Forholdsregler ved brug af 2GO BOTTLE eller 2GO BOTTLE + KNIFE

Læs brugervejledningen for 2GO BOTTLE eller 2GO BOTTLE + KNIFE, inden disse produkter tages i brug sammen med denne blender.

Når 2GO BOTTLE eller 2GO BOTTLE + KNIFE bruges sammen med denne blender, skal du være opmærksom på følgende:

- Når du bruger 2GO BOTTLE eller 2GO BOTTLE + KNIFE, må du aldrig trykke på PULS eller Auto Clean-knappen.
- Når du bruger 2GO BOTTLE eller 2GO BOTTLE + KNIFE, må omdrejningsvælgeren kun anvendes op til middel hastighed.
- Når du bruger 2GO BOTTLE eller 2GO BOTTLE + KNIFE, må betjeningstiden ikke overstige 30 sekunder.
- 2GO BOTTLE eller 2GO BOTTLE + KNIFE er kun egnet til brug med kolde ingredienser. Brug ikke varme ingredienser.

Beskrivelse af dele

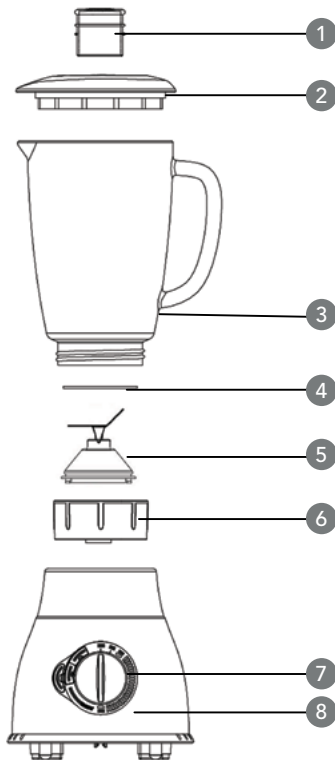

- 1 Målekop
- 2 Låg
- 3 Glaskande med indholdsindikator
- 4 Forseglingssring
- 5 Knivholder
- 6 Knivholder berøringsflade
- 7 Kontrolpanel
- 8 Motorenhed

Indbygget sikkerhedslås

Denne funktion sikrer, at brugeren kun kan tænde for apparatet, når tilbehøret er placeret rigtigt på enheden. Enheden kan kun tændes, når tilbehøret er monteret korrekt. (dvs. den indbyggede sikkerhedslåsefunktion er afbrudt)

Før ibrugtagning

Rengør enhed og dele grundigt, inden du bruger apparatet første gang.

Brug af apparatet

Kontrolpanel

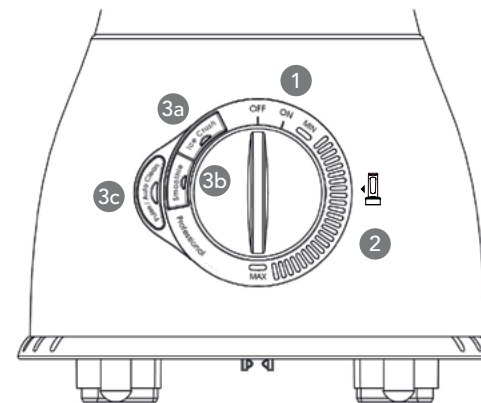

- 1 TÆND/SLUK-knap
- 2 Hastighed (MIN -> MAKS)
- 3 Hurtigvalg-knap
 - a) Isknuser-knap
 - b) Smoothie-knap
 - c) Puls/Autorengøringsknap

Tænd for apparatet ved at dreje knappen i "TÆND"-position "TÆND" lyset tænder.

Styr hastigheden ved at dreje knappen mellem "MIN" og "MAKS". Lyset tænder i den ønskede position.

Drej knappen i "TÆND"-position for at bruge hurtigvalg-funktionen. Lyset i de tre knapper begynder at blinke.

Isknuser-knap

Tryk på denne knap for at knuse is. Apparatet begynder at knuse i henhold til den forudindstillede hastighedsprofil.

Tryk på knappen igen for at stoppe processen, eller vent til enheden stopper automatisk efter 30 sekunder.

Advarsel:

Knus ikke mere end 8 isterninger (mindre end 20 x 20 x 20 mm is) i glaskanden ad gangen.

Smoothie-knap

Tryk på denne knap for at lave lækre smoothies. Apparatet begynder at blende i henhold til den forudindstillede hastighedsprofil. Tryk på knappen igen for at stoppe processen, eller vent til enheden stopper automatisk efter et minut.

Puls/Autorengøringsknap

Tryk på knappen for at anvende autofunktionen. Apparatet begynder at køre i henhold til den forudindstillede hastighedsprofil. Tryk på knappen igen for at stoppe processen, eller vent til enheden stopper automatisk efter et minut.

Denne funktion kan anvendes til at rengøre produktet: du skal bruge vand i kanden.

Sådan samler du apparatet

1. Placér forseglingsringen på knivholderen.

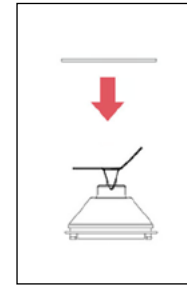

2. Placér knivholderen på berøringsfladen.

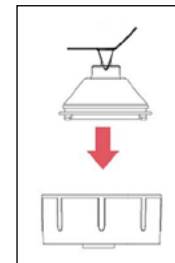

3. Skru berøringsfladen fast i bunden af glaskanden, til den sidder fast.

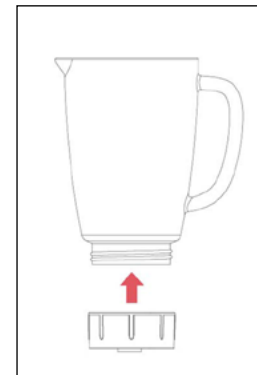

4. Placér glaskanden med knivholderen på motorenheden. Håndtaget kan placeres i to positioner: enten til højre eller venstre.

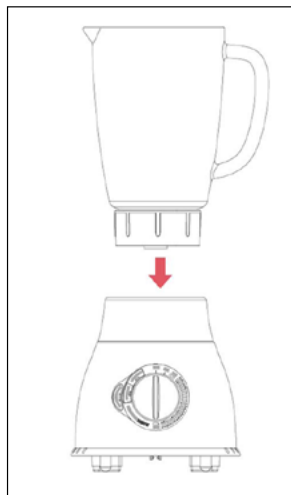

5. Tilslut til en stikkontakt.

Sådan bruger du blenderkanden

1. Kom ingredienserne i kanden.
2. Sæt låget på kanden, og luk det tæt.

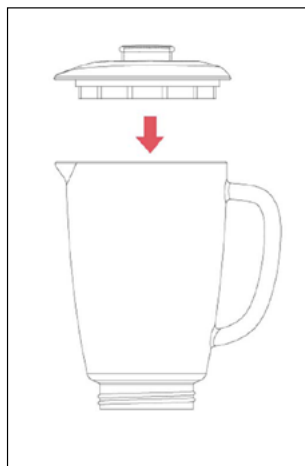

3. Sæt målekoppen i åbningen på låget.

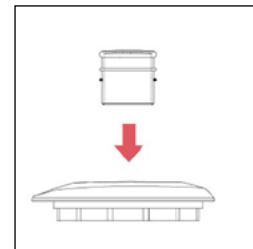

4. Vælg hastighed ved at dreje på kontrolknappen eller trykke på hurtigvalgknappen.

Bemærk! Apparatet må ikke benyttes i mere end 2 minutter ad gangen. Lad apparatet køle ned til stuetemperatur, inden du fortsætter med at bruge det.

Efter brug af blenderen

1. Tag stikket ud af stikkontakten.
2. Fjern låget (sammen med målekoppen) fra kanden.
3. Fjern kanden (sammen med knivholderen) fra motordelen.
4. Afmonter knivholderens berøringsflade fra bunden af kanden.

Bemærk! Rengør altid aftagelige dele straks efter brug.

Bemærk! Vi anbefaler, at du skærer kød eller andre fødevarer i mindre stykker, inden du kommer dem i kanden. Brug ikke blenderen med store mængder fødevarer ad gangen.













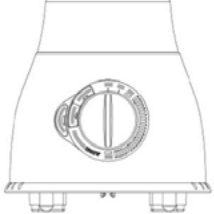



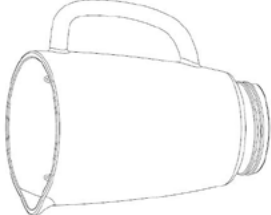



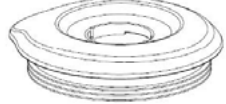









Rengøring

Rengør altid aftagelige dele straks efter brug.

Bemærk! Vær forsigtig, når du rengør delene. Undgå at røre ved de skarpe knive!

1. Tag stikket ud af stikkontakten.
2. Afmonter alle aftagelige dele inden rengøring.
3. Rengør alle aftagelige dele i opvaskemaskine eller i lunkent vand med opvaskemiddel.
4. Brug en tør klud til at rengøre hoveddelen.

Sådan rengør du de forskellige dele:

Bemærkninger

Bemærk at blenderen har et beskyttelsesmekanisme:

Manuel nulstilling af termostat

Termostaten aktiveres, når motoren bliver overophedet. Apparatet bliver nulstillet, når stikket tages ud af stikkontakten og sættes i igen efter cirka 5 minutter.

Varmebestandigt borosilikat-glaskande

Tåler op til 90 grader.

Tekniske data

Model: WBLB-1400S

Strømforsyning: Vekselstrøm 220V-240V 50/60Hz

Effekt: 1400W

Dette mærke angiver, at produktet ikke må bortskaffes sammen med andet husholdningsaffald nogen steder i EU. For at undgå potential skade på miljøet eller menneskers sundhed pga. ukontrolleret bortskaffelse af affald, skal produktet genanvendes på korrekt vis for at fremme bæredygtig genanvendelse af materielle ressourcer. Brug retur- og indsamlingssystemerne til genanvendelse af den brugte enhed, eller kontakt den forhandler, hvor du købte produktet. De kan tage imod produktet og sørge for miljøvenlig genanvendelse.



Tehosekoitin

<i>Varoitus</i>	3
<i>Osien kuvaus</i>	6
<i>Laitteen käyttäminen</i>	7
<i>Laitteen kokoaminen</i>	9
<i>Tehosekoittimen kannun käyttäminen</i>	10
<i>Puhdistaminen</i>	11
<i>Tekniset tiedot</i>	13

Tärkeää

Lue tämä käyttöohje huolellisesti ennen laitteen käyttämistä, ja säästä se tulevaa käyttöä varten.

Varoitus

- Älä jätä laitetta ilman valvontaa kytkettynä virtalähteeseen.
- Älä koskaan upota laitetta veteen.
- Jos virtajohto on vaurioitunut, se on vaihdettava valmistajan, valmistajan huoltoliikkeen tai muulla ammattitaitoisella välttämiseksi vaaran.
- Jos laite on vaurioitunut tai ei toimi, vain valtuutettu henkilöstö saa huoltaa sen.
- Laitteen saa liittää ainoastaan asianmukaisesti asennettuun seinäpistorasiaan, jonka jännite vastaa laitteen teknisiä tietoja.
- Älä anna virtajohdon roikkua työpöydän tai -tason reunan yli tai koskettaa kuumia pintoja.
- Moottori ei saa joutua kosketukseen veden eikä muiden nesteiden kanssa, sillä seurauksena on sähköiskuvaara. Älä sen vuoksi käytä laitetta pesualtaan lähellä äläkä märin käsin tai seisoessasi märällä alustalla. Jos laite kastuu, irrota pistoke välittömästi pistorasiasta, ennen kuin kosket laitteeseen.
- Älä käytä laitetta ulkona.
- Tämä tuote on tarkoitettu kotikäyttöön ja ei-kaupalliseen käyttöön.
- Käytä laitetta ainoastaan sille määritettyyn käyttötarkoitukseen.

- Älä käytä laitetta tai sen osia, jos niissä on näkyviä vaurioita tai jos laite on pudonnut maahan.
- Irrota laite aina virtalähteestä ennen asennusta, purkamista tai puhdistamista ja kun laite on ilman valvontaa.
- Tätä laitetta ei ole tarkoitettu lasten käytettäväksi. Pidä laite ja sen virtajohto poissa lasten ulottuvilta.
- Fyysisesti, aistillisesti tai henkisesti rajoittuneet tai kokemattomat henkilöt voivat käyttää tätä laitetta, jos heidät on koulutettu käyttämään laitetta turvallisesti ja he ymmärtävät käyttämisen aiheuttamat vaarat.
- Lapset eivät saa leikkiä laitteella.

Varoitus

- Väärinkäyttö voi aiheuttaa loukkaantumisen. On toimittava varovaisesti, kun käsitellään teräviä teriä, tyhjennetään kannu ja puhdistamisen aikana.
- Tapaturmien välttämiseksi leikkuuteriä ei saa koskaan kiinnittää ilman, että kannu on kunnolla paikallaan.
- Katkaise laitteesta virta ja irrota pistoke pistorasiasta aina ennen osien vaihtamista tai liikkuvien osien koskettamista.
- Muut kuin valmistajan suosittelemat lisävarusteet voivat aiheuttaa loukkaantumisen.
- Toimi varovaisesti, kun kaadat tehosekoittimeen kuumaa nestettä. Se voi höyrystyä ja syöksähtää ulos.

Suunnitteleme ja valmistamme kulutustavaroita erittäin huolellisesti, mutta on myös tärkeää, että tuotteen käyttäjä käyttää sähkölaitteita varoen. Sähkölaitteiden turvallisen käytön takaamiseksi on tärkeää noudattaa seuraavia ohjeita:

Tehosekoittimen turvallisuusohjeet

- Tehosekoitinta saa käyttää vain kansi suljettuna.
- Terät ovat hyvin teräviä. Käsittele varovasti.
- Poista kannu vain moottorin ollessa sammutettuna.
- Vältä moottorin yllirasittamista.
- Käsittele lasikannua varoen.
- Älä työnnä käsiä kannuun moottorin ollessa käynnissä.
- Vältä koskemasta liikkuviin osiin.

Ohjeet 2GO BOTTLE:n tai 2GO BOTTLE + KNIFE:n käyttöön

Lue 2GO BOTTLE:n tai 2GO BOTTLE + KNIFE:n käyttöohje ennen kuin otat tuotteet käyttöön yhdessä tämän tehosekoittimen kanssa.

- Kun 2GO BOTTLE tai 2GO BOTTLE + KNIFE on käytössä yhdessä tämän tehosekoittimen kanssa, ota huomioon seuraavaa:
- Kun 2GO BOTTLE tai 2GO BOTTLE + KNIFE on käytössä, laitteen PULS- tai Auto Clean -painiketta ei saa painaa.
- Kun 2GO BOTTLE tai 2GO BOTTLE + KNIFE on käytössä, kierroslukusäätö saa olla korkeintaan keskinopeudella.
- Kun 2GO BOTTLE tai 2GO BOTTLE + KNIFE on käytössä, tehosekoitin ei saa olla käynnissä enempää kuin 30 sekuntia.
- 2GO BOTTLE tai 2GO BOTTLE + KNIFE on tarkoitettu käytettäväksi vain kylmien raaka-aineiden kanssa. Älä käytä kuumia raaka-aineita.

Osien kuvaus

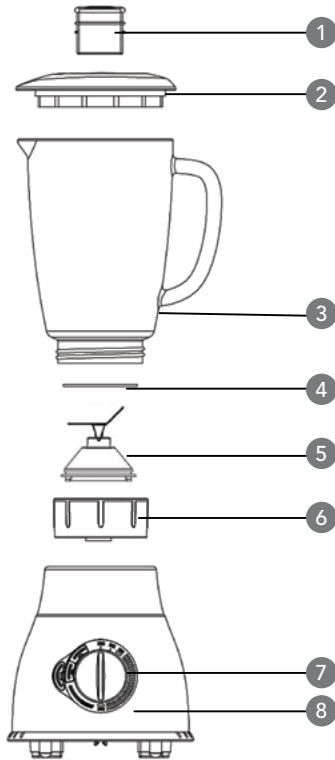

- 1 Mitta-astia
- 2 Kansi
- 3 Lasikannu, jossa on tasomerkinntät
- 4 Tiivisterengas
- 5 Teräyksikkö
- 6 Teräyksikön sovitin
- 7 Ohjauspaneeli
- 8 Moottoriyksikkö

Sisäänrakennettu turvalukko

Tämä toiminto varmistaa, että käyttäjä pystyy käynnistämään laitteen vain silloin, kun varusteet on asennettu oikeaan asentoon laitteessa. Laitteen voi käynnistää vain kun varusteet on kiinnitetty asianmukaisesti. Sisäänrakennettu turvatoiminto on silloin pois käytöstä.

Ennen ensimmäistä käyttökertaa

Puhdista laite ja sen osat perusteellisesti ennen laitteen ensimmäistä käyttökertaa.

Laitteen käyttäminen

Ohjauspaneeli

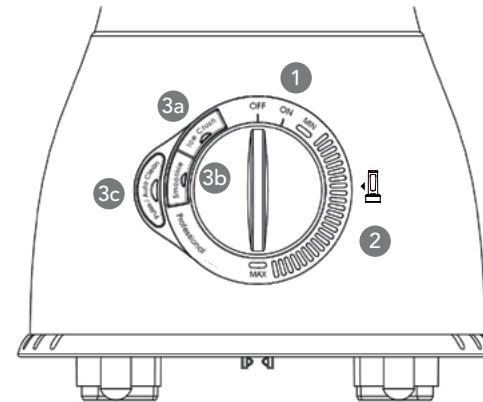

- 1 Virtakytkin
- 2 Nopeudensäädin (MIN -> MAX)
- 3 Pikavalintapainike
 - a) Jäänmurskauspainike
 - b) Smoothiepainike
 - c) Sykäys-/automaattipuhdistuspainike

Käynnistä laite kääntämällä valitsin ON-asentoon. ON-merkkivalo syttyy. Voit säätää nopeutta kääntämällä valitsinta MIN- ja MAX-asentojen välillä. Merkkivalo syttyy halutussa kohdassa. Voit käyttää pikatoimintoa kääntämällä valitsimen ON-asentoon. Kolmen painikkeen merkkivalot alkavat vilkkua.

Jäänmurskauspainike

Voit murskata jäätä painamalla tätä painiketta. Laite aloittaa murskaamisen esivalitulla nopeudella.

Voit lopettaa jään murskaamisen painamalla painiketta uudelleen tai odottamalla, että laite pysähtyy automaattisesti 30 sekunnin kuluttua.

Varoitus:

Aseta lasikannuun enintään 8 jääpalaa (koko alle 20 x 20 x 20 mm) kerrallaan.

Smoothiepainike

Voit valmistaa herkullisia smoothieita painamalla tätä painiketta. Laite aloittaa sekoittamisen esivalitulla nopeudella. Voit lopettaa sekoittamisen painamalla painiketta uudelleen tai odottamalla, että laite pysähtyy automaattisesti minuutin kuluttua.

Sykäys-/automaattipuhdistuspainike

Voit ottaa käyttöön automaattisen tilan painamalla painiketta. Laite alkaa toimia esivalitulla nopeudella. Voit lopettaa sekoittamisen painamalla painiketta uudelleen tai odottamalla, että laite pysähtyy automaattisesti minuutin kuluttua.

Laite voidaan puhdistaa tämän toiminnon avulla. Kannussa tulee olla vettä sen aikana.

Laitteen kokoaminen

1. Aseta tiivisterengas teräyksikköön.

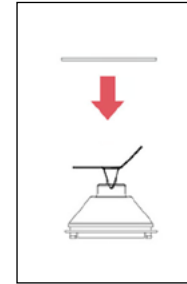

2. Aseta teräyksikkö sovittimeen.

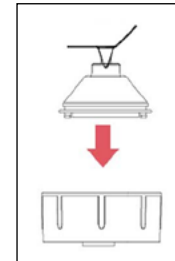

3. Kierrä teräyksikkö kunnolla kiinni lasikannun pohjaan.

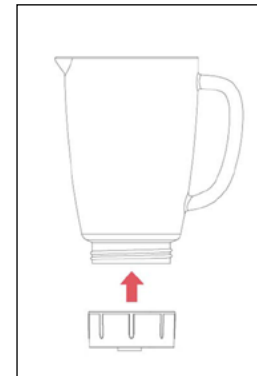

4. Aseta lasikannu ja teräyksikkö sovittimeen moottoriosaan. Kahvan voi asettaa kahteen asentoon: vasemmalle tai oikealle puolelle.

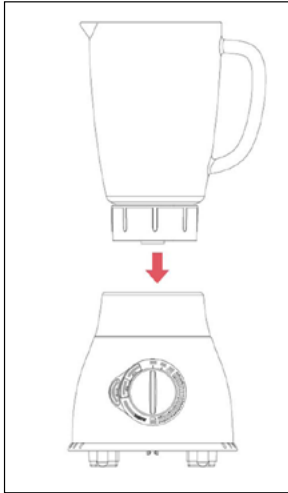

5. Työnnä pistoke pistorasiaan.

Tehosekoittimen kannun käyttäminen

1. Aseta ainekset kannuun.
2. Aseta kansi kannun päälle, ja sulje se tiukasti.

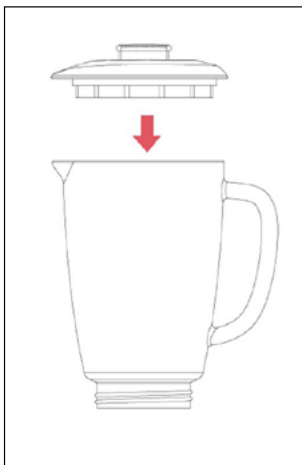

3. Kiinnitä mitta-astia kannen aukkoon.

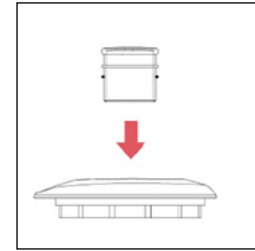

4. Valitse nopeus kääntämällä valitsinta tai painamalla pikavalintapainiketta.

Huomautus: Älä käytä laitetta yhtäjaksoisesti yli 2 minuuttia. Anna laitteen jäähtyä huoneenlämpöiseksi ennen sen käyttämisen jatkamista.

Tehosekoittimen käyttämisen jälkeen

1. Irrota laitteen pistoke pistorasiasta.
2. Irrota kansi ja mitta-astia kannusta.
3. Irrota kannu ja teräyksikkö sovittimeen moottoriosasta.
4. Irrota teräyksikkö sovittimeen kannun pohjasta.

Huomautus: Puhdista irrotettavat osat aina heti käytön jälkeen.

Huomautus: On suositeltavaa paloitella liha tai muut ruoka-aineet ennen niiden asettamista kannuun. Älä lisää kannuun paljon ruoka-aineita kerrallaan.

















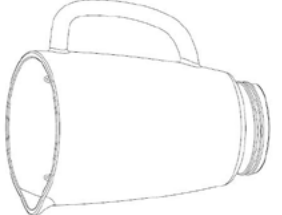



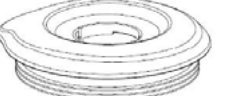









Puhdistaminen

Puhdista irrotettavat osat aina heti käytön jälkeen.

Huomautus: Kun puhdistat osat, toimi varovaisesti. Vältä koskemasta teräviin teriin!

1. Irrota laitteen pistoke pistorasiasta.
2. Irrota kaikki irtoavat osat ennen puhdistamista.
3. Pese kaikki irtoavat osat astianpesukoneessa tai haalealla vedellä ja astianpesuaineella.
4. Puhdista runko pyyhkimällä kuivalla liinalla.

Osien puhdistaminen:

Huomautuksia

Huomaa, että tehosekoittimessa on suojalaite.

Käsin nollattava termostaatti

Jos moottori ylikuumenee, termostaatti laukeaa. Nollaa laite irrottamalla pistoke pistorasiasta ja työntämällä se takaisin pistorasiaan noin 5 minuutin kuluttua.

Kuumuutta kestävä borosilikaattilasikannu

Kestää jopa 90 asteen kuumuutta

Tekniset tiedot

Malli: WBLB-1400S

Virtalähde: AC 220-240 V 50/60 Hz

Lähtöteho: 1400 W



Tämä merkki osoittaa, että laitetta ei saa hävittää EU:n alueella talousjätteen mukana. Hallitsemattomasta jätteenkäsittelystä ympäristölle ja kanssaihmissen terveydelle aiheutuvien vahinkojen välttämiseksi se tulee kierrättää raaka-aineiksi kestävä kehityksen periaatteiden mukaisesti. Kierrätä käytetty laite viemällä se keräyspisteeseen tai palauttamalla se tuotteen myyneelle jälleenmyyjälle. Tällöin se käsitellään ympäristön kannalta turvallisesti.

Blender

<i>Warning</i>	3
<i>Parts description</i>	6
<i>Using the appliance</i>	7
<i>How to assemble the appliance</i>	9
<i>How to use the blender jar</i>	10
<i>Cleaning</i>	11
<i>Technical Data</i>	13

Important

Read this user manual carefully before you use the appliance and save it for future reference.

Warning

- Never leave the appliance unattended when it is connected to the mains.
- Never immerse the appliance in water.
- If the supply cord is damaged, it must be replaced by the manufacturer, its service agent or similarly qualified persons in order to avoid a hazard.
- Is there damage to the device or that it does not work, it must be serviced only by authorized personnel.
- Connect the appliance only to a properly installed wall socket with a voltage matching the technical data of the appliance.
- Do not let the cord hang over edge of the table or counter or touch hot surface.
- The motor must not come into contact with water or any other liquid, as there is the danger of an electric shock. Therefore, do not use the appliance near to a wash Basin, not with wet hands or while standing on a wet ground. If the appliance has turned wet, pull the mains plug immediately out of the socket before touching the appliance.
- Do not use the appliance outdoors.
- This product is intended for household use and not for commercial use.
- Use the appliance only for the purpose it was

designed for.

- Do not use appliance, if it or parts of it show visible damage or if the appliance was dropped.
- Always disconnect the appliance from the supply if it is left unattended and before assembling, disassembling or cleaning.
- This appliance shall not be used by children. Keep the appliance and its cord out of reach of children.
- Appliance can be used by persons with reduced physical, sensory or mental capabilities or lack of experience and knowledge if they have been given supervision or instruction concerning use of the appliance in a safe way and if they understand the hazards involved.
- This appliance shall not be used by children. Keep the appliance and its cord out of reach of children.
- Children shall not play with the appliance.

Caution

We are very safety conscious when designing and manufacturing consumer products, but it is essential that the product user also exercise care when using an electrical appliance. Listed below are precautions which are essential for the safe use of an electrical appliance:

- There is a potential injury from misuse. The care shall be taken when handling the sharp cutting blades, emptying the bowl and during cleaning.
- To reduce the risk of injury, never place cutter-assembly blades on base without jar properly attached.
- Switch off the appliance and disconnect from supply before changing accessories or approaching parts that move in use.
- The use of accessory attachments not recommended by the appliance

manufacturer may cause injuries.

- Be careful is hot liquid is poured into the blender as it can be ejected out of the appliance due to a sudden steaming.

Safety precautions for your table blender

- Operate the blender with lid closed
- Blades are very sharp. Handle with care.
- Only remove the jar while motor is off.
- Avoid overwork of motor.
- Handle carefully with glass jar.
- Never place your hands into the glass jar while the motor is on.
- Avoid contact with moving parts.

Precautions when using 2GO BOTTLE or 2GO BOTTLE + KNIFE

Read the instructions for use for 2GO BOTTLE or 2GO BOTTLE + KNIFE before using these products together with this blender.

When using 2GO BOTTLE or 2GO BOTTLE + KNIFE together with this blender, please be aware of the following:

- When using 2GO BOTTLE or 2GO BOTTLE + KNIFE, you must never press PULS or the Auto Clean button.
- When using 2GO BOTTLE or 2GO BOTTLE + KNIFE, the speed control must only be set to up to medium speed.
- When using 2GO BOTTLE or 2GO BOTTLE + KNIFE, it must not be run for more than 30 seconds.
- 2GO BOTTLE or 2GO BOTTLE + KNIFE is only suitable for use with cold ingredients. Do not use hot ingredients.

Parts description

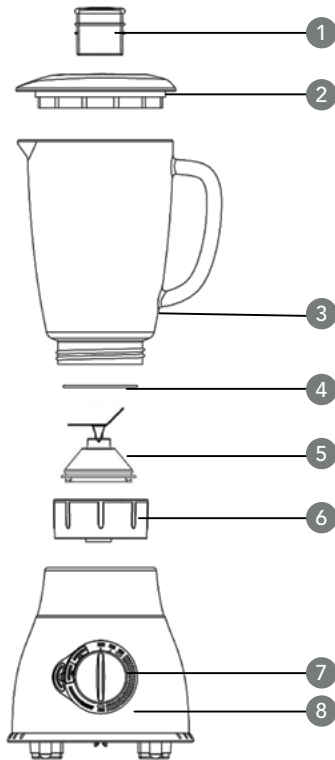

- 1 Measuring cup
- 2 Lid
- 3 Glass jar with level indication
- 4 Sealed ring
- 5 Blade assembly unit
- 6 Blade assembly unit interface
- 7 Control panel
- 8 Motor unit

Built-in safety lock

This function ensures that user can only switch the appliance on when the accessories have been placed on the unit in correct position. When the accessories have been fixed properly, the unit can only be switched on. (i.e. Built-in safety lock function is disabled at this moment)

Before first use

Clean the unit and parts thoroughly before you use the appliance for the first time.

Using the appliance

Control panel

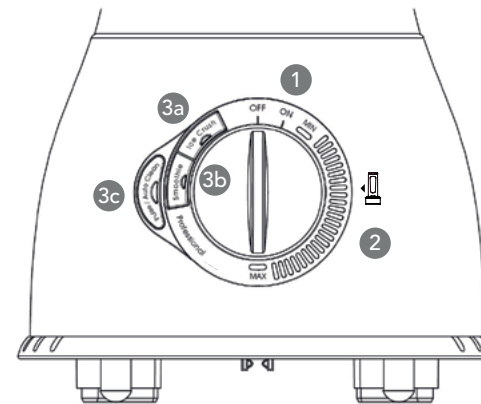

- 1 ON/ OFF switch
- 2 Speed control (MIN -> MAX)
- 3 Quick-select button
 - a) Crush ice button
 - b) Smoothie button
 - c) Pulse/Auto clean button

To switch on the appliance, turn the knob to "ON" position. The "ON" light will be illuminated.

To control the speed, turn the knob at between "MIN" & "MAX" position. The light will be illuminated at the desired position.

To use the quick function, turn the knob to "ON" position. The light on the three buttons will start to blink.

Crush ice button

Press this button to crush ice. The appliance starts crushing according to the pre-set speed profile.

Press the button again to stop the process or wait for the unit to stop automatically after running for 30 seconds.

Warning:

Do not add more than 8pcs ice cubes (less than 20 x 20 x 20mm size of the ice) in glass jar at a time.

Smoothie button

Press this button to make delicious smoothies. The appliance starts mixing according to the pre-set speed profile. Press the button again to stop the process or wait for the unit to stop automatically after running for one minute.

Pulse/Auto clean button

Press the button to run the Auto mode. The appliance starts operating according to the pre-set speed profile. Press the button again to stop the process or wait for the unit to stop automatically after running for one minute.

This function can be used to clean the product; you have to use water in the jar.

How to assemble the appliance

1. Place the sealed ring on the blade assembly unit.

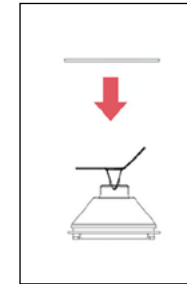

2. Place the blade assembly unit on the interface.

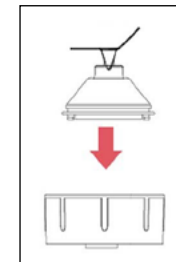

3. Screw the unit interface onto the glass jar bottom until it is fixed properly.

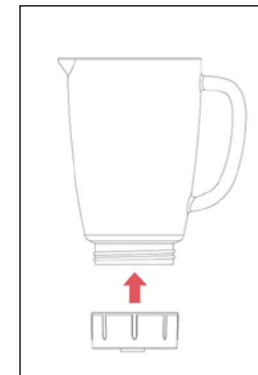

- Place the glass jar with blade assembly unit interface on the motor unit. The handle can be placed in two positions: either located at the right hand side or left hand side.

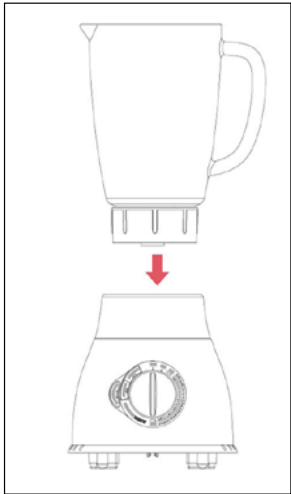

- Connect to main power supply.

How to use the glass jar

- Place the ingredients in the glass jar.
- Place the lid on the jar and close it tightly.

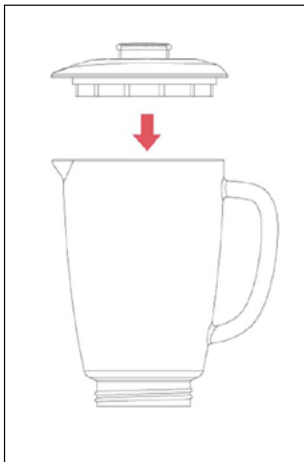

- Insert the measuring cup into the lid opening.

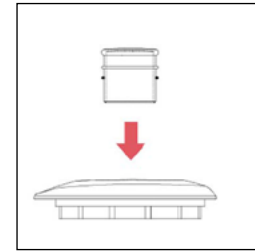

- Select the speed by turning the control knob or press the Quick-select button.

Note: Do not let the appliance to operate more than 2 minutes continuously. Let the appliance to cool down to room temperature before continue operating the appliance.

After using the blender

- Disconnect the power from main supply.
- Remove the lid (together with measuring cup) from the jar.
- Remove the jar (together with blade assembly unit interface) from the motor part.
- Detach the blade assembly unit interface from the bottom of the jar.

Note: Always clean the removable parts immediately after use.

Note: It is recommended to cut the meat or other food into smaller pieces before putting them in the jar. Do not operate with large quantities of food at one time.













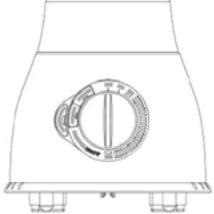



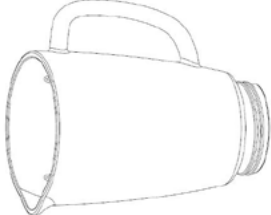



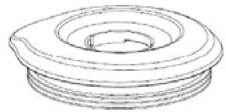









Cleaning

Always clean the removable parts immediately after use.

Note: Be careful when cleaning the parts. Avoid touching the sharp blades!

- Disconnect the power from main supply.
- Disassemble all removable parts before cleaning.
- Clean all removable parts in dishwasher or in lukewarm water with dishwashing liquid.
- Use dry cloth to clean the main body.

How to clean the different parts:

Remarks

Note that the blender has a protection device:

Manual resettable thermostat

The thermostat will be activated when the motor is overheated. The device will be re-set by unplug and re-plug the power plug to the socket around 5 minutes.

Heat-resistant borosilicate glass jar

Tolerates up to 90 °C.

Technical Data

Model: WBLB-1400S

Power Supply: AC 220V-240V 50/60Hz

Output: 1400W



This marking indicates that this product should not be disposed with other household wastes throughout the EU. To prevent possible harm to the environment or human health from uncontrolled waste disposal, recycle it responsibly to promote the sustainable reuse of material resources. To return your used device, please use the return and collection systems or contact the retailer where the product was purchased. They can take this product for environmental safe recycling.



in homes since 1948

W/BLB-14005_20_03

AS WILFA
Industriveien 25
1481 Hagan
Norway

wilfa.com