

deerma

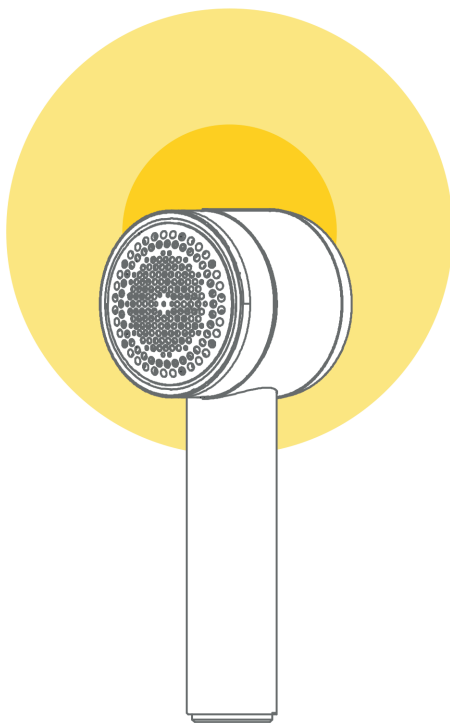

**Golarka do odzieży**  
Instrukcja obsługi

DEM-MQ813W

## Dziękujemy za zakup

Dziękujemy za wybór naszego produktu. Przed użyciem uważnie przeczytaj niniejszą instrukcję i zachowaj ją w razie późniejszej potrzeby skorzystania z niej.

Niniejsza instrukcja została dokładnie sprawdzona, jednakże producent dopuszcza możliwość wystąpienia błędów w druku oraz pomyłek merytorycznych.

Zdjęcia i rysunki produktów zawarte w niniejszej instrukcji mogą różnić się od rzeczywistości. Producent zastrzega sobie prawo wprowadzenia zmian bez ostrzeżenia.

## Budowa urządzenia

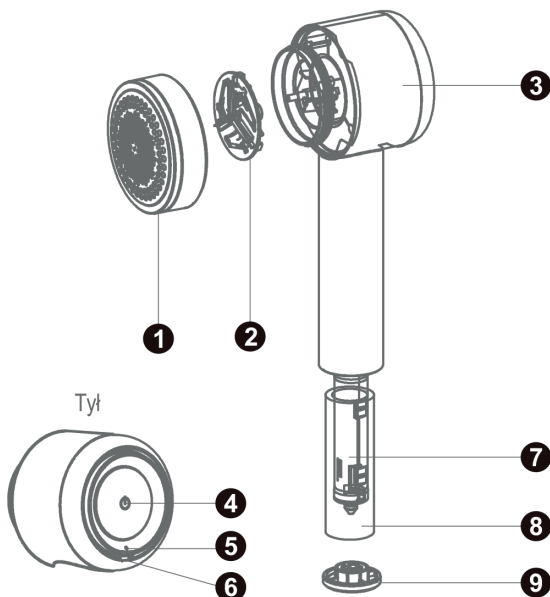

1. Siatka.
2. Ramka ostrza.
3. Obudowa.
4. Przełącznik.
5. Wskaźnik.
6. Port ładowania USB.
7. Wewnętrzny cylinder na rolkę czyszczącą.
8. Rolka czyszcząca.
9. Zatyczka rolki czyszczącej.

**Uwaga:** Rysunek poglądowy. Rzeczywisty wygląd i kolor urządzenia może być inny.

## Usuwanie baterii



## Porady

Ułóż ubranie na płasko i zwróć szczególną uwagę na następujące elementy:

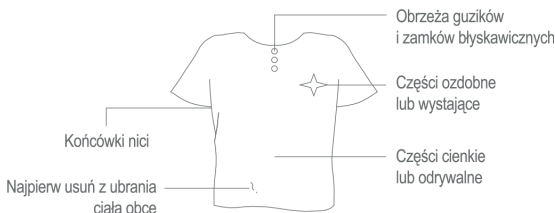

Gdy zauważysz jakiegokolwiek nieprawidłowości lub wadliwe działanie urządzenia, natychmiast je zatrzymaj. Jeśli to konieczne, skontaktuj się z autoryzowanym punktem serwisowym.

**Uwaga:** produktu nie można używać do puchowych kurtek.

## Środki ostrożności

- Podczas czyszczenia urządzenia usuń zanieczyszczenia dobrze odcisniętą, wilgotną szmatką, z neutralnym detergentem rozcieńczonym wodą. Nie używaj benzyny, gdyż może to doprowadzić do uszkodzenia plastikowych części, pożaru lub porażenia prądem.
- Nie ładuj urządzenia w pobliżu miejsca, w którym temperatura otoczenia wynosi mniej niż  $-5^{\circ}\text{C}$  lub więcej niż  $35^{\circ}\text{C}$ , w którym narażone jest ono na bezpośrednie nasłonecznienie, w pobliżu gorących obiektów, takich jak grzejnik lub lampa żarowa, bo może to spowodować pożar, porażenie prądem lub deformację produktu.
- Ramka ostrza jest materiałem eksploatacyjnym. Zaleca się jej wymianę co około 50 godzin użytkowania.

4. Podczas odłączania ładowarki chwyć za wtyczkę. Nie chwytaj za przewód, ponieważ może to spowodować jego uszkodzenie.
5. Nie zbliżaj palców ani metalowych przedmiotów do ostrza, ponieważ może to spowodować uszkodzenie urządzenia lub obrażenia ciała.
6. Ostrze jest bardzo ostre. Pamiętaj o tym.
7. Nie uruchamiaj urządzenia podczas zdejmowania lub instalowania siatki lub ramki ostrza.
8. Ponieważ siatka i ramka ostrza są stosunkowo cienkie, nie należy naciskać na ich powierzchnię, ani uderzać w nią twardym przedmiotem, gdyż może to spowodować uszkodzenie krawędzi tnącej.
9. Zainstaluj poprawnie siatkę i ramkę ostrza, w przeciwnym razie może dojść do obrażeń ciała lub uszkodzenia ramki ostrza.
10. Nie dociskaj ramki ostrza bezpośrednio na ubrania, ponieważ możesz je w ten sposób zniszczyć.
11. Urządzenie nadaje się wyłącznie do czyszczenia odzieży.
12. Przed użyciem sprawdź, czy ostrze nie jest uszkodzone lub zdeformowane. Nie używaj urządzenia w przypadku stwierdzenia jakichkolwiek nieprawidłowości, ponieważ może to spowodować uszkodzenie odzieży.
13. Urządzenie nie jest zabawką. Nie zostawiaj go w miejscach dostępnych dla dzieci, gdyż może to doprowadzić do wypadku.
14. Nie zostawiaj urządzenia bez nadzoru podczas jego ładowania, gdyż może to doprowadzić do zwarcia lub pożaru.

---

## Specyfikacja techniczna

Nazwa produktu:	Golarka do odzieży
Model:	DEM-MQ813W
Napięcie znamionowe:	3.7 V ---
Moc znamionowa:	3 W
Napięcie ładowania:	5.0 V ---
Prąd ładowania:	≤350 mA
Wymiary:	192 x 70 x 75 mm
Materiał:	ABS, poliwęglan i stal nierdzewna 3Cr13

## Konserwacja

### Wymiana ramki ostrza:

1. Odkręć siatkę



2. Zdejmij siatkę

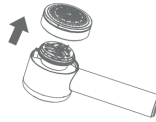

3. Wymień ramkę ostrza

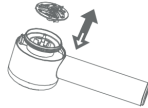

4. Zainstaluj siatkę



### Wymiana rolki czyszczącej:

1. Naciśnij przełącznik.

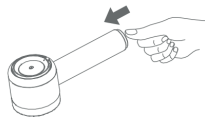

2. Wyciągnij cylinder.

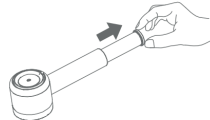

3. Zdejmij zatyczkę.

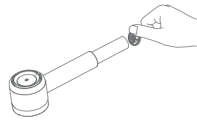

4. Wymień rolkę.

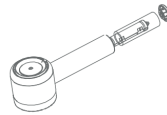

5. Załóż zatyczkę.

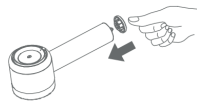

## Korzystanie z urządzenia

1. Połóż ubranie płasko i odetnij kłaczki.

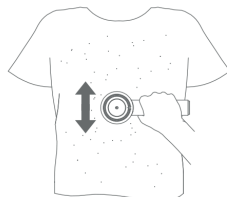

2. Przesuwaj rolką tam i z powrotem, aby usunąć pozostałe kłaczki.

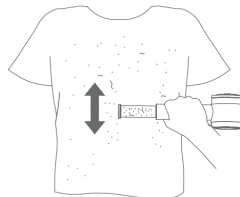

## Codzienna konserwacja

1. Odkręć siatkę.



2. Zdejmij siatkę.

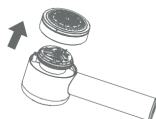

3. Wyczyść używając szczoteczki.



4. Zainstaluj siatkę.



## Bateria

Urządzenie wyposażone jest we wbudowaną baterię litowo-polimerową o pojemności 450 mAh, która ma własną płytkę ochronną.

1. Ładowanie powinno trwać około 2 godzin (zaleca się użycie ładowarki o parametrach 5V / 1A). Podczas ładowania wskaźnik jest koloru czerwonego i zmienia się na zielony, gdy urządzenie się naładuje. Jedno ładowanie powinno wystarczyć na około 45 minut pracy.

2. Przed ładowaniem sprawdź, czy wokół wtyczki nie ma ciał obcych, bo może to doprowadzić do zwarcia, porażenia prądem lub pożaru.

3. Ładuj urządzenie raz w tygodniu. Jeśli nie będziesz korzystał z urządzenia przez dłuższy czas, ładuj go raz na sześć miesięcy, w przeciwnym razie bateria ulegnie uszkodzeniu z powodu naturalnego rozładowania.

4. Nie ładuj urządzenia w miejscu o wysokiej temperaturze lub bezpośrednio nasłonecznionym, a po zakończonym ładowaniu odłącz ładowarkę, aby uniknąć przeładowania baterii.

### UWAGA!

1. Nie wyjmuj baterii bez powodu.

2. Używaj urządzenia z uwagą, aby uniknąć uszkodzenia i wpływu na akumulator.

3. Nie umieszczaj wyjętej baterii w miejscu, do którego może dosięgnąć dziecko.

4. Jeśli z baterii wycieka płyn, nie dotykaj jej rękami. W przypadku kontaktu płynu z oczami, przemyj je dużą ilością czystej wody i skonsultuj się z lekarzem.

5. Urządzenie wyposażone jest w baterię litowo-jonową, która jest odnawialna i nadaje się do recyklingu. Przed wyrzuce-

niem produktu należy wyjąć baterię i oddać ją w stosownym punkcie recyklingu.

6. Przed wyrzuceniem urządzenia, wyjmij z niego akumulator i odpowiednio go zutylizuj.

---

## Ochrona środowiska



Zużyty sprzęt elektroniczny oznakowany zgodnie z dyrektywą Unii Europejskiej, nie może być umieszczany łącznie z innymi odpadami komunalnymi. Podlega on selektywnej zbiórce i recyklingowi w wyznaczonych punktach. Zapewniając jego prawidłowe usuwanie, zapobiegasz potencjalnym, negatywnym konsekwencjom dla środowiska naturalnego i zdrowia ludzkiego. System zbierania zużytego sprzętu zgodny jest z lokalnie obowiązującymi przepisami ochrony środowiska dotyczącymi usuwania odpadów. Szczegółowe informacje na ten temat można uzyskać w urzędzie miejskim, zakładzie oczyszczania lub sklepie, w którym produkt został zakupiony.



Produkt spełnia wymagania dyrektyw tzw. "Nowego Podejścia" Unii Europejskiej (UE), dotyczących zagadnień związanych z bezpieczeństwem użytkowania, ochroną zdrowia i ochroną środowiska, określających zagrożenia, które powinny zostać wykryte i wyeliminowane.

---

Szczegółowe informacje o warunkach gwarancji dystrybutora / producenta dostępne na stronie internetowej <https://serwis.innpro.pl/gwarancja>