



MM 3011  
MM 4011



PL	INSTRUKCJA OBSŁUGI	6
EN	USER MANUAL	10
CS	NÁVOD K OBSLUZE	14
SK	NÁVOD NA OBSLUHU	18
DE	BEDIENUNGSANLEITUNG	22
FR	NOTICE D'UTILISATION	26
ES	MANUAL DE INSTRUCCIONES	30
BG	ИНСТРУКЦИИ ЗА УПОТРЕБА	34
HU	KEZELÉSI UTASÍTÁS	38
UK	ІНСТРУКЦІЯ З ЕКСПЛУАТАЦІЇ	42
RO	MANUAL DE UTILIZARE	46

**2**

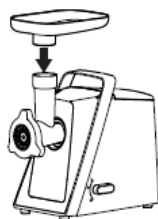
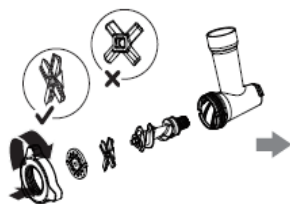
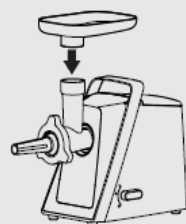
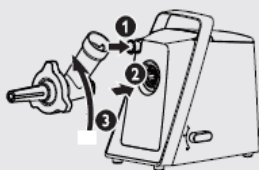
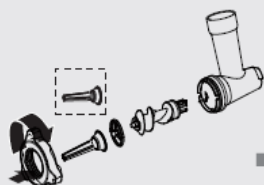
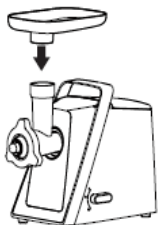
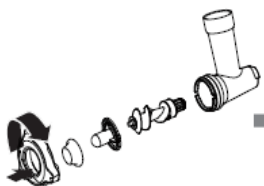
2-1

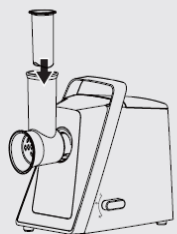
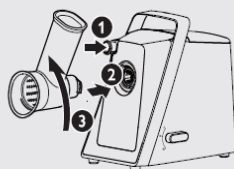
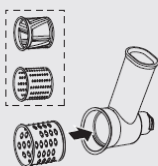
 2-2

 2-3

 2-4 (Cut vegetables type 1)

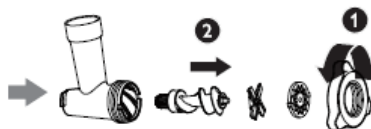
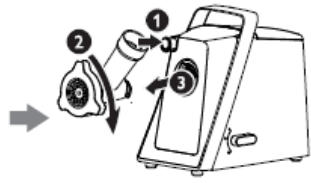
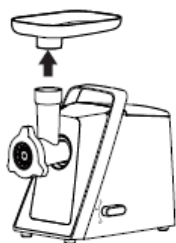
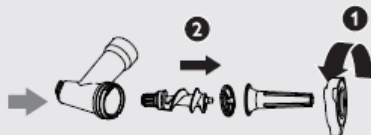
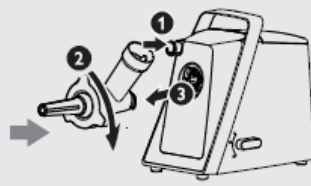
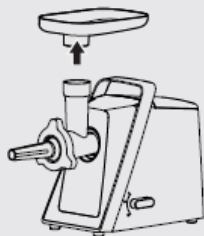
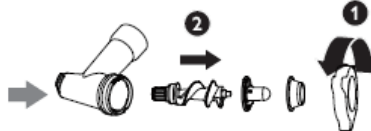
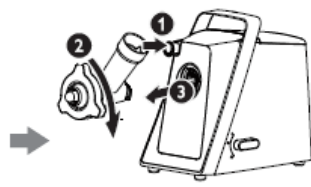
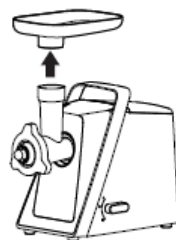
**3**

3-1

 3-2 3-3

**4**

4-1

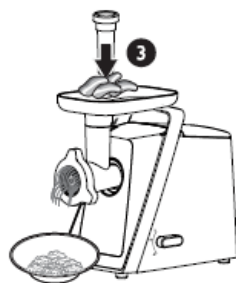
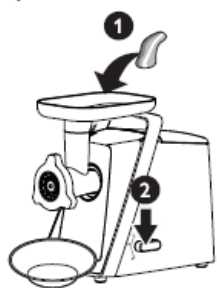
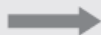
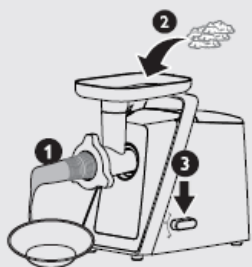
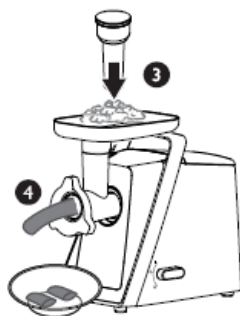
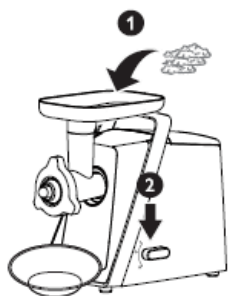
 4-2 4-3

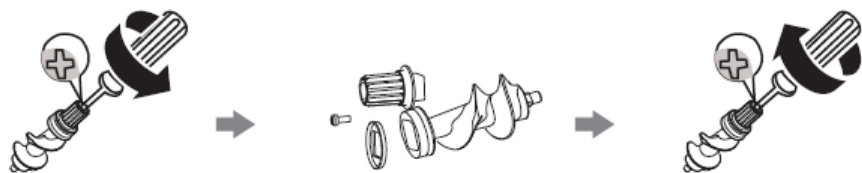
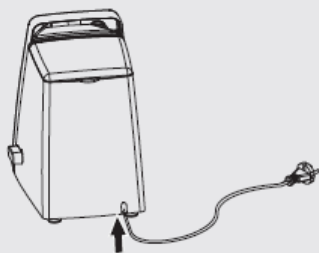
**5****6**

## WSKAZÓWKI DOTYCZĄCE BEZPIECZEŃSTWA UŻYTKOWANIA

Aby uniknąć ryzyka poważnych obrażeń podczas korzystania z maszynki do mięsa, należy przestrzegać podstawowych zasad bezpieczeństwa, w tym poniższych zasad.

### PRZED URUCHOMIENIEM MASZYŃKI DO MIĘSA PRZECZYTAĆ INSTRUKCJĘ, UWAGI I OSTRZEŻENIA.

- Zawsze odłączać urządzenie od zasilania gdy pozostawia się je bez nadzoru oraz przed montażem, demontażem lub czyszczeniem.
- Dzieci nie mogą obsługiwać tego urządzenia. Trzymać urządzenie i przewód zasilający poza zasięgiem dzieci.
- Zachować ostrożność podczas obsługi ostrzy tnących i podczas czyszczenia.
- Nie wkładać palców do metalowego korpusu podczas pracy urządzenia.
- Wyłączyć urządzenie i odłączyć od zasilania przed zmianą akcesoriów lub zbliżeniem się do ruchomych części.
- Jeżeli przewód zasilający jest uszkodzony należy go wymienić, aby zapobiec zagrożeniu. Wymiany przewodu może dokonać autoryzowany przez producenta serwis lub inna odpowiednio wykwalifikowana osoba.
- Nie używać palców ani żadnych przedmiotów (np. łyżki) do wpychania składników do pojemnika podczas pracy urządzenia. W tym celu na-

leży używać tylko popychacza.

- Przed włożeniem ślimaka, ostrza i sitka do korpusu upewnić się, że pojemnik jest całkowicie zmontowany i zablokowany.
- Urządzenie spełnia normy rozporządzenia WE 1935/2004 w sprawie materiałów i wyrobów przeznaczonych do kontaktu z żywnością.
- To urządzenie może być używane przez dzieci w wieku 8 lat i starsze, przez osoby o ograniczonej zdolności fizycznej, czuciowej lub psychicznej oraz osoby o braku doświadczenia lub znajomości sprzętu, gdy są one nadzorowane lub zostały poinstruowane na temat korzystania z urządzenia w sposób bezpieczny i znają zagrożenia związane z użytkowaniem urządzenia. Dzieci nie powinny bawić się urządzeniem. Czyszczenie i konserwacja urządzenia nie powinna być wykonywana przez dzieci chyba że ukończyły 8 lat i są nadzorowane przez odpowiednią osobę.
- Wyciągaj wtyczkę z gniazda sieciowego przed zmianą akcesoriów.
- Pamiętaj, aby przestrzegać lokalnych przepisów: oddać nie działające urządzenia elektryczne do odpowiedniego punktu usuwania odpadów. Materiał opakowania nadaje się do ponownego przetworzenia. Opakowanie należy zutylizować w sposób

przyjazny dla środowiska i udostępnić do odbioru do ponownego przetworzenia.

- Należy zachować ostrożność przy myciu akcesoriów. Po oczyszczeniu noża i sitka powierzchnię można pokryć olejem kuchennym, aby zapobiec rdzewieniu.
- Przed zdjęciem końcówki do mielenia upewnić się, że maszynka do mięsa jest wyłączona. Przed podłączeniem urządzenia do sieci elektrycznej upewnić się, że urządzenie jest prawidłowo zmontowane.
- Zawsze wyłączać urządzenie, naciskając przycisk Włącz/Wyłącz.

- W żadnym zastosowaniu nie przekraczać maksymalnego czasu działania 10 minut.
- Zanim włączysz wtyczkę do gniazdka sieciowego, upewnij się, czy masz suche ręce.
- Nieprzestrzeganie któregośkolwiek z ważnych ostrzeżeń i instrukcji bezpiecznego użytkowania jest niewłaściwym użytkowaniem maszynki do mięsa, co może unieważnić gwarancję i stworzyć ryzyko poważnych obrażeń.
- Jeśli pierścień mocujący poluzuje się, należy przerwać pracę i odłączyć urządzenie od zasilania.
- Jeśli pierścień mocujący nie został dokładnie zamocowany, nie uruchamiać urządzenia.
- **ZACHOWAĆ TE INSTRUKCJE TO URZĄDZENIE JEST PRZEZNACZONE WYŁĄCZNIE DO UŻYTKU DOMOWEGO.**

**Wymagania elektryczne:**  
Należy sprawdzić, czy napięcie podane na tabliczce znamionowej odpowiada parametrom zasilania elektrycznego w domu, przy czym zasilanie to musi być oznaczone jako ~ (prąd przemienny).



To urządzenie jest oznaczone zgodnie z Dyrektywą Europejską 2012/19/UE oraz polską Ustawą o zużytych sprzęcie elektrycznym i elektronicznym symbolem przekreślonego kontenera na odpady. Takie oznakowanie informuje, że sprzęt ten, po okresie jego użytkowania, nie może być umieszczany łącznie z innymi odpadami pochodzącymi z gospodarstwa domowego.

Użytkownik jest zobowiązany do oddania go prowadzącym zbieranie zużytego sprzętu elektrycznego i elektronicznego. Prowadzący zbieranie, w tym lokalne punkty zbiórki, sklepy oraz gminne jednostki, tworzą odpowiedni system umożliwiający oddanie tego sprzętu. Właściwe postępowanie ze użytym sprzętem elektrycznym i elektronicznym przyczynia się do uniknięcia szkodliwych dla zdrowia ludzi i środowiska naturalnego konsekwencji, wynikających z obecności składników niebezpiecznych oraz niewłaściwego składowania i przetwarzania takiego sprzętu.

#### DANE TECHNICZNE:

Model - MM 3011/MM 4011  
Napięcie znamionowe - AC 220-240V ~ 50Hz  
Moc znamionowa - 1000W

#### WYPOSAŻENIE I BUDOWA URZĄDZENIA:

1. Przycisk zwalnający
2. Silnik
3. Przycisk sterowania włącz/wyłącz/bieg wsteczny
4. Schowek na akcesoria
5. Popychacz
6. Taca na żywność
7. Tuba do mielenia
8. Wał ślimakowy
9. Nóż tnący
10. Sitko (grube/średnie/drobne)
11. Nakręcany pierścień
12. Gruba końcówka do kielbasy
13. Cienka końcówka do kielbasy
14. Nasadki kebbe: a/b
15. Nasadka do kielbasy
16. Szatkownice\* (dotyczy modelu: MM 4011)
17. Tuba szatkująca\* (dotyczy modelu: MM 4011)
18. Uchwyt do przenoszenia



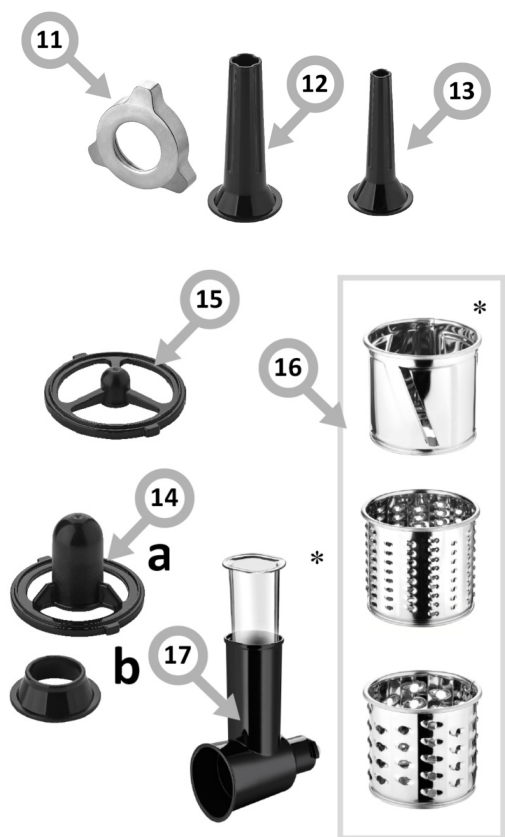

\* w wybranych modelach.

#### UWAGA:

Ilustracje mają wartość wyłącznie poglądową. Poszczególne modele mogą się od siebie różnić.

#### OBŚLUGA URZĄDZENIA:

Przed pierwszym użyciem należy dokładnie umyć części mające kontakt z żywnością.

Następnie należy dokonać montażu urządzenia.

#### Mięso mielone (rysunek 4-1):

Przed rozpoczęciem pracy dokonać montażu zgodnie z rysunkiem 2-1. Informacje na temat demontażu znajdują się na rysunku 3-1.

-Nigdy nie mielić kości, orzechów ani innych twardych produktów.

-Nigdy nie mielić mrożonego mięsa! Przed zmieleniem, mięso rozmrozić.

-Nie przeciążać urządzenia poprzez wciskanie zbyt dużej ilości mięsa do tuby do mielenia.

-Można wybrać odpowiednie sitko dla preferowanej grubości zmielenia mięsa. Można także zmielić mięso więcej niż jeden raz, aby uzyskać delikatniejszą teksturę.

-Jak najdokładniej usuwać kości, chrząstki i ścięgna z mięsa.

-Jeśli nastąpi zablokowanie, wyłączyć urządzenie, następnie przełączyć obroty, kolejno ustawić urządzenie na bieg wsteczny (R), aby usunąć zablokowanie.

#### Kiełbaski (rysunek 4-2):

Przed rozpoczęciem pracy dokonać montażu zgodnie z rysunkiem 2-2. Informacje na temat demontażu znajdują się na rysunku 3-2.

-Należy używać końcówek przeznaczonych do kiełbas

-Upewnić się, że występy na wyjściu z korpusu są ustawione równo z



wycięciami na silniku.

- Nie blokować rowków wylotu powietrza końcówki do kielbasy.
- Nie robić zbyt grubej kielbasy, aby nie doszło do nadmiernego rozciągnięcia ostionki.
- Ostionkę kielbasy zamoczyć, aby nie przylegała do końcówki do kielbas.

#### Kebbe (rysunek 4-3):

Przed rozpoczęciem pracy dokonać montażu zgodnie z rysunkiem 2-3. Informacje na temat demontażu znajdują się na rysunku 3-3.

Wymienić nasadkę - rysunek 5  
Schować urządzenie - rysunek 6

#### ANALIZA I POSTĘPOWANIE Z NIEPRAWIDŁOWOŚCIAMI:

Silnik się nie uruchamia lub różni się nie obraca.	<ul style="list-style-type: none"> <li>- Sprawdzić, czy wtyczka jest prawidłowo podłączona do gniazdka.</li> <li>- Mogło zadziałać zabezpieczenie przeciążeniowe silnika (patrz zabezpieczenie przeciążeniowe).</li> </ul>
Tuby szatkującej nie można wyjąć z podstawy.	<ul style="list-style-type: none"> <li>- Sprawdzić czy przycisk zwalniający jest wciśnięty.</li> <li>- Nie działa przycisk zwalniający.</li> </ul>
Efekt mielenia jest słaby.	<ul style="list-style-type: none"> <li>- Sprawdzić czy nóż tnący, sitko i nakręcany pierścień są prawidłowo zamontowane.</li> <li>- Należy dokręcić pierścień.</li> </ul>
<p><b>Zabezpieczenie przeciążeniowe:</b> To urządzenie jest wyposażone w zabezpieczenie termiczne silnika. Jeśli urządzenie się przegrzeje, wyłączy się automatycznie. Odłączyć urządzenie od zasilania i pozwolić mu ostygnąć do temperatury pokojowej. Następnie włożyć wtyczkę ponownie do gniazdka elektrycznego i włączyć urządzenie. Skontaktować się ze sprzedawcą lub autoryzowanym serwisem, jeśli zabezpieczenie zbyt często się uruchamia.</p>	

#### CZYSZCZENIE I KONSERWACJA:

Przed pierwszym użyciem urządzenia dokładnie umyć części mające kontakt z żywnością.

Przed wyjęciem akcesoriów lub czyszczeniem silnika wyłączyć urządzenie i wyjąć wtyczkę z gniazdka.



























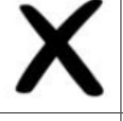

Nie zanurzać silnika w wodzie, ani nie ptukać pod bieżącą wodą. Nie myć metalowych części w zmywarce do naczyń.











Wyczyścić podstawę wilgotną ściereczką.

Zdejmowane części umyć miękką szcztotką w wodzie z detergentem, opłukać czystą wodą, a następnie natychmiast wytrzeć do sucha miękką ściereczką.

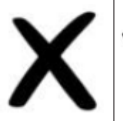
Jeśli urządzenie nie będzie przez długi okres użytkowane, posmarować olejem jadalnym powierzchnie sitka i nóż. Delikatnie posmarować metalowe części tłuszczem lub olejem, aby zapobiec rdzewieniu.

Silnik ulegnie uszkodzeniu, jeśli wał ślimakowy nie będzie mógł się obracać.

## SAFETY INSTRUCTIONS FOR USE

To avoid the risk of serious injury when using a meat grinder, follow basic safety rules, including the following.

**BEFORE OPERATING THE MEAT GRINDER, CAREFULLY REVIEW THE INSTRUCTIONS, NOTES, AND WARNINGS.**

- Always unplug the appliance from the power supply when leaving it unattended and before installing or removing accessories and before cleaning.
- Children are not allowed to operate this appliance. Keep the appliance and the power cord out of the reach of children.
- Be careful when handling cutting blades and when cleaning.
- Do not put your fingers into the metal body while the appliance is operating.
- Before changing accessories turn off the appliance and unplug it from the power supply.
- If the power cord is damaged it must be replaced to prevent danger. The power cord must be replaced by a service authorised by the manufacturer or by another suitably qualified person.
- Do not use your fingers or any other object (e.g. a spoon) to push ingredients into the hopper while the appliance is operating. Only use the pusher to feed the ingredients

- Before inserting the auger, cutting blade and grinding plate into the appliance body, make sure the hopper is completely assembled and locked.
- This appliance meets the standards of EC Regulation 1935/2004 on materials and products intended for contact with food.
- This appliance can be used by children aged 8 years and older or by persons with physical, mental or sensory handicaps, or by those who are inexperienced or unfamiliar with the appliance, provided they are supervised or have been instructed how to safely use the appliance and are familiar with risks associated with the use of the appliance. Ensure that children do not play with the appliance. Do not allow children to clean and maintain the appliance unless they are 8 years or older and are supervised by a competent person.
- Pull the plug from the wall outlet before replacing accessories.
- Comply with local regulations and dispose of non-functioning electrical appliances at designated waste collection points. The packaging material is recyclable. Dispose of the packaging in an environmentally friendly manner and make it available for recycling collection.
- Take caution when clean-

ing the attachments. After cleaning the cutting blade and grinding plate, apply cooking oil to the surface to prevent rust.

- Before removing the grinding attachment, make sure the meat grinder is turned off. Ensure the appliance is correctly assembled before connecting it to the power socket.
- Press the On / Off button to turn off the appliance.
- Do not operate the appliance for more than 10 minutes continuously.
- Before you put the plug into the wall outlet, make sure your hands are dry.
- Not following warnings and safe use instructions can void the warranty and pose a risk of serious injury.
- If the meat grinder's fastening ring becomes loose, stop working and disconnect the appliance from the power supply.
- If the retaining ring is not securely attached, do not operate the appliance.
- **SAVE THESE INSTRUCTIONS. THIS APPLIANCE IS FOR HOUSEHOLD USE ONLY.**

#### Electrical requirements:

Make sure that the voltage indicated on the nameplate corresponds to that of your home electrical mains. Alternating current must be used, typically marked ~.

 In accordance with European Directive 2012/19/EU and Polish legislation regarding used electrical and electronic goods, this appliance is marked with the symbol of the crossed-out waste container. This marking indicates that the appliance must not be disposed of together with other household waste after it has been used.

The user is obliged to hand it over to waste collection centre collect-

ing used electrical and electronic goods. The collectors, including local collection points, shops and local authority departments provide recycling schemes.

Proper handling of used electrical and electronic goods helps avoid environmental and health hazards resulting from the presence of dangerous components and the inappropriate storage and processing of such goods.

#### SPECIFICATION:

Model - MM 3011/MM 4011  
 Rated voltage - AC 220-240V ~ 50Hz  
 Rated power - 1000 W

#### FEATURES AND COMPONENTS

1. Release button
2. Motor
3. On/off/reverse control button
4. Accessory compartment
5. Pusher
6. Ingredients feeder tray
7. Feeding tube
8. Auger
9. Cutting blade
10. Grinding plate (coarse/medium/fine)
11. Screw on ring
12. Thick sausage attachment
13. Thin sausage attachment
14. Kebbe attachments : a/b
15. Sausage attachment
16. Shredders\* (applies to model: MM 4011)
17. Shredding tube\* (applies to model: MM 4011)
18. Carrying handle



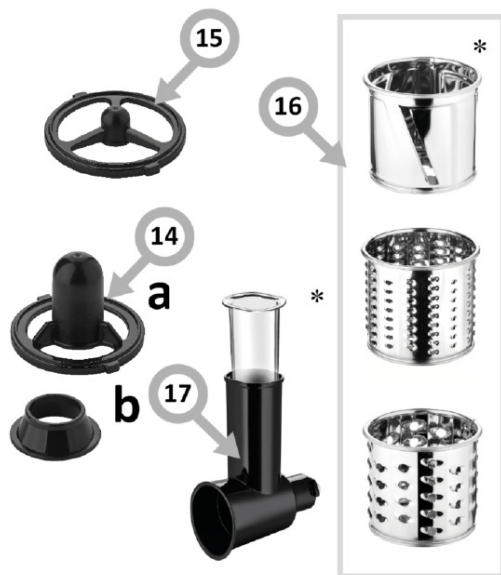
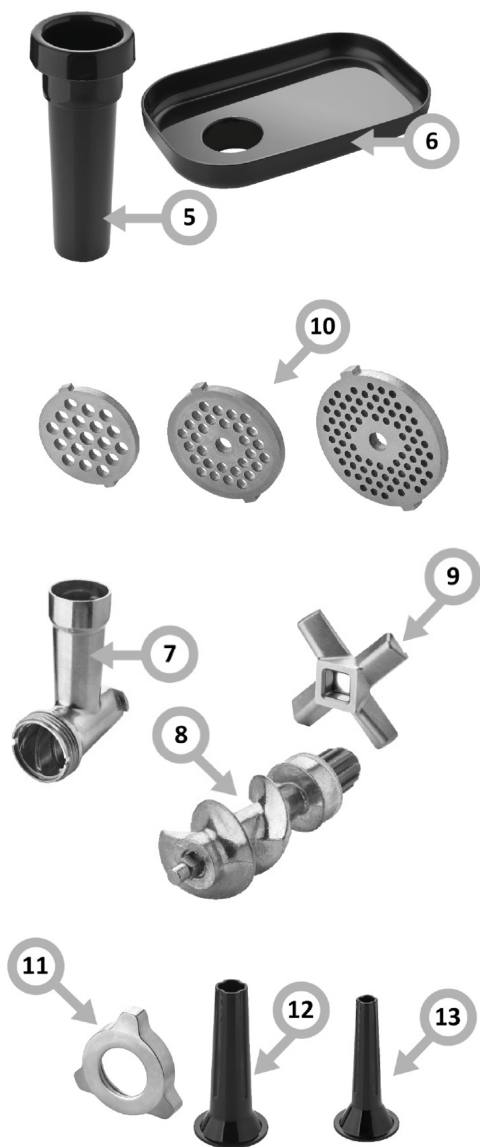

\* Available on selected models

**NOTE:**

Figures are for illustrative purposes only Individual models may vary.

**OPERATE THE APPLIANCE**

Before first use, thoroughly wash the parts in contact with food. Then you need to assemble the appliance.

**Minced meat (Figure 4-1):**

Before use, assemble the appliance as shown in Figure 2-1. Refer to Figure 3-1 for disassembly information.

- Never grind bones, nuts or other hard ingredients.
- Never mince frozen meat! Before grinding, defrost the meat.
- Do not overload the appliance by forcing too much meat into the feeding tube.
- Choose the suitable grinding plate for your preferred meat grinding thickness. You can also grind the meat more than once for a finer texture.
- Remove bones, cartilage and tendons from meat as thoroughly as possible.
- If a blockage occurs, turn off the appliance, then turn down the speed, then set the appliance to reverse (R) to clear the blockage.

**Sausages (Figure 4-2):**

Before use, assemble the appliance as shown in Figure 2-2. Refer to Figure 3-2 for disassembly information.

- Use attachments intended for sausages
- Make sure the protrusions on the appliance body are aligned with the notches on the motor.
- Do not block the air outlet grooves of the sausage attachment.
- Do not make the sausage too thick to avoid excessive stretching of the casings.
- Wet the sausage casing so that it does not stick to the sausage attachment.





















**Kebbe (Figure 4-3):**

Before use, assemble the appliance as shown in Figure 2-3. Refer to Figure 3-3 for disassembly information.

Replace the spline shaft - figure 5  
Store the appliance - figure 6

**TROUBLESHOOTING:**

The motor unit does not start or the cutting blade does not rotate.	- Make sure the plug is properly inserted into the wall outlet. - The motor overload protection may have been activated (see overload protection).
The shredding tube cannot be removed from the base.	- Check if the release button is pressed. - The release button does not work.
The grinding result is poor.	- Check if the cutting blade, grinding plate and screw-on ring are properly assembled. - Tighten the ring.
<b>Overload protection:</b> This appliance is equipped with thermal motor protection. If the appliance overheats, it turns off automatically. Unplug the appliance and allow it to cool to room temperature. Then insert the plug back into the wall power socket and turn on the appliance. Contact your dealer or authorised service centre if the overload protection is triggered too frequently.	

#### CLEANING AND CARE:

Before first use, thoroughly wash the parts in contact with food. Before removing accessories or cleaning the motor unit, turn off the appliance and disconnect the plug from the wall socket.



















Do not immerse the motor unit in water or rinse it under running water. Do not wash metal parts in the dishwasher.

Clean the base with a damp cloth.

Wash the removable parts with a soft brush in water with detergent, rinse with clean water, and then immediately wipe dry with a soft cloth.

If the appliance will not be used for a long time, lubricate the surfaces of the grinding plate and cutting blade with cooking oil. Lightly coat metal parts with grease or cooking oil to prevent rusting.

The motor unit will be damaged if the worm shaft cannot rotate.

## POKYNY K BEZPEČNÉMU POUŽÍVÁNÍ

Aby se předešlo riziku vážného zranění při používání mlýnku na maso, je třeba dodržovat základní bezpečnostní opatření, včetně následujících.

### PŘED SPUŠTĚNÍM MLÝNKU NA MASO SI PŘEČTĚTE NÁVODY, POZNÁMKY A UPOZORNĚNÍ

- Vždy odpojte zařízení od napájení, když jej necháte bez dozoru a před montáží, demontáží nebo čištěním.
- Děti nemohou používat toto zařízení. Uchovávejte zařízení a napájecí kabel mimo dosah dětí.
- Dbejte na bezpečnost během manipulace s noži a při čištění.
- Nevkládejte prsty do kovového tělesa během práce zařízením.
- Před výměnou příslušenství nebo pohyblivých částí zařízení vypněte a odpojte od zdroje napájení.
- Pokud je napájecí kabel poškozen, nechte jej vyměnit, aby se zabránilo nebezpečí. Výměnu vodiče může provést výrobcem autorizovaný servis nebo jiná příslušně kvalifikovaná osoba.
- Během provozu zařízení nepoužívejte prsty ani žádné předměty (např. lžíce) k zatlačení ingrediencí do zařízení. Pro tento účel je možné použít pouze posunovač.
- Před vložením šneka, čepele a sítka do tělesa zaříze-

ní se ujistěte, že je nádoba kompletně smontována a zajištěna.

- Zařízení splňuje normy nařízení ES 1935/2004 o materiálech a výrobcích určených pro styk s potravinami.
- Zařízení mohou používat děti starší 8 let a také osoby se sníženými fyzickými, smyslovými nebo duševními schopnostmi, s nedostatečnými zkušenostmi a znalostmi, pokud budou pod dohledem nebo byly poučeny o bezpečném používání zařízení a pochopily z toho vyplývající nebezpečí. Děti si nesmí hrát se zařízením. Čištění a údržbu zařízení nesmí provádět děti, ledaže jsou starší 8 let a jsou pod dohledem.
- Před výměnou příslušenství vytáhněte zástrčku ze síťové zásuvky.
- Nezapomeňte dodržovat místní předpisy: nefunkční elektrická zařízení odevzdejte na vhodné místo pro likvidaci odpadu. Obalový materiál je vhodný pro opětovné použití. Obal musí být zlikvidován způsobem šetrným k životnímu prostředí a musí být zpřístupněn pro použití k recyklaci.
- Buďte opatrní při mytí příslušenství. Po vyčištění nože a sítka může být povrch natřen kuchyňským olejem, aby se předešlo korozi.
- Před sundáním nástavce k mletí se ujistěte, že je mlýnek na maso vypnutý. Před připojením zařízení k elek-

trické síti se ujistěte, že je zařízení správně smontováno.

- Vždy vypínejte zařízení, stisknutím tlačítka Zapnout/Vypnout.
- V žádném případě nikdy nepřekračujte maximální provozní dobu 10 minut.
- Dříve než vložíte zástrčku do síťové zásuvky, ujistěte se, že máte suché ruce.
- Nedodržení některého z důležitých varování a pokynů pro bezpečné používání, je nesprávným použitím mlýnku na maso, což může vést ke ztrátě záruky a vzniku rizika vážného zranění.
- Pokud se upevňovací kroužek povolí, je třeba přerušit práci a odpojit zařízení od napájení.
- Pokud upevňovací kroužek nebyl důkladně namontován, nezapínejte zařízení.
- **TENTO NÁVOD SI UŠCHOVEJTE. TOTO ZAŘÍZENÍ JE URČENO POUZE PRO DOMÁČÍ POUŽITÍ.**

Požadavky na elektrickou instalaci:

Zkontrolujte, zda napětí uvedené na výkonovém štítku odpovídá parametrům elektrického napájení v domácnosti, přičemž toto napájení musí být označeno jako ~ (střídavý proud).

 Toto zařízení je označeno v souladu s Evropskou směrnicí 2012/19/ES a polským zákonem o použití elektrického a elektronického zařízení symbolem přeškrtnutého kontejneru na odpady. Toto označení znamená, že toto zařízení se po ukončení životnosti nesmí vyhazovat společně s jiným domácím odpadem.

Uživatel je povinen jej odevzdat do sběrných použitých elektrických a elektronických zařízení. Provádějí sběr, v tom místní sběrná místa, obchody a obecní úřady, tvoří systém umožňující odevzdávání těchto zařízení.

Příslušné nakládání s použitým elektrickým a elektronickým zařízením zabraňuje negativním následkům pro lidské zdraví a životní prostředí, vznikajícím z přítomnosti nebezpečných složek a nesprávného skladování a užitkování takových zařízení.

#### TECHNICKÉ ÚDAJE:

Model - MM 3011/MM 4011  
Jmenovité napětí - AC 220-240V ~ 50Hz  
-Jmenovitý výkon - 1000 W

#### VYBAVENÍ A KONSTRUKCE ZAŘÍZENÍ:

1. Uvolňující tlačítko
2. Motor
3. Tlačítko zapnutí/vypnutí/zpětný chod
4. Příhrádka na příslušenství
5. Postrkovač
6. Táč na potraviny
7. Mlecí trubice
8. Šneková hřídel
9. Krájecí nůž
10. Sítko (hrubé/střední/drobné)
11. Šroubovací kroužek
12. Silná koncovka na klobásy
13. Tenká koncovka na klobásy
14. Kebbe nástavce: a/b
15. Násada na klobásy
16. Krouhadla\* (platí pro model: MM 4011)
17. Krájecí trubice\* (platí pro model: MM 4011)
18. Rukojeť pro přenášení





\* u vybraných modelů.

#### UPOZORNĚNÍ:

Obrázky jsou výhradně ilustrativní. Jednotlivé modely se mohou od sebe lišit.

#### OBSLUHA ZAŘÍZENÍ:

Před prvním použitím zařízení důkladně vyčistěte části, které přicházejí do styku s potravinami.

Následně je nutné zařízení sestavit.

#### Mleté maso (obrázek 4-1)

Před zahájením práce proveďte montáž v souladu s obrázkem 2-1. Informace ohledně demontáže se nacházejí na obrázku 3-1.

- Nikdy nemelte kosti, ořechy ani jiné tvrdé produkty.
- Nikdy nemelte mražené maso! Před mletím maso rozmrazte.
- Nepřetěžujte zařízení tím, že budete do mlecí trubice tlačít velké množství masa.
- Je možné vybrat vhodné sítko pro preferovanou hrubost mletí masa. Je také možné pomlít maso více než jednou, aby získat jemnější texturu.
- Odstraňte z masa co nejdůkladněji kosti, chrupavky a šlachy.
- Pokud dojde k zablokování, vypněte zařízení, přepněte otáčky a následně nastavte zařízení na zpětný chod (R), aby se zablokování odstranilo.

#### Klobásy (obrázek 4-2):

Před zahájením práce proveďte montáž v souladu s obrázkem 2-2. Informace ohledně demontáže se nacházejí na obrázku 3-2.

- Používejte koncovky určené pro klobásy
- Ujistěte se, že výběžky na konci tělesa jsou nastaveny rovně v souladu s vroubkou na motoru.
- Neblokujte výstupní vzduchové drážky koncovky na klobásy.
- Nedělejte příliš silnou klobásu, aby nedošlo k nadměrnému roztahování střívka.
- Střívko klobásy namočte, aby nepřiléhalo ke koncovce na klobásy.

#### Kebbe (obrázek 4-3):

Před zahájením práce proveďte montáž v souladu s obrázkem 2-3. Informace ohledně demontáže se nacházejí na obr. 3-3.

Vyměňte nástavec - obrázek 5

Schovejte zařízení - obrázek 6



## ANALÝZA A ZACHÁZENÍ SE ZÁVADAMI

Motor se nespustí nebo se řezací nůž neatáčí.	- Zkontrolujte, zda je zástrčka správně připojena do zásuvky. - Mohlo dojít k aktivaci ochrany motoru proti přetížení (viz ochrana proti přetížení)
Kráječ trubku nelze sejmut z základny.	- Zkontrolujte, zda je stisknuto uvolňovací tlačítko. - Nefunguje uvolňovací tlačítko.
Mlecí efekt je slabý.	- Zkontrolujte, zda jsou řezací nůž, sítko a šroubovací kroužek správně smontovány. - Dotáhněte kroužek.
<b>Ochrana proti přetížení:</b> Toto zařízení je vybaveno tepelnou ochranou motoru. Pokud se zařízení přehřeje, vypne se automaticky. Odpojte zařízení z napájení a nechte ho vychladnout na pokojovou teplotu. Poté zasuněte zástrčku zpět do síťové zásuvky a zapněte zařízení. Pokud se ochrana aktivuje příliš často, kontaktujte svého prodejce nebo autorizované servisní středisko.	

### ČIŠTĚNÍ A ÚDRŽBA:

Před prvním použitím zařízení důkladně vyčistěte části, které přicházejí do styku s potravinami.

Před vyjmutím příslušenství nebo čištěním motoru vypněte spotřebič a vytáhněte zástrčku ze zásuvky.





















Neponořujte motor do vody ani ho neoplachujte pod tekoucí vodou. Nemyjte kovové části v myčce na nádobí.



















Vyčistěte základnu vlhkým hadříkem.

Odnímatelné části umyjte měkkým štětečkem ve vodě s mycím prostředkem, opláchněte čistou vodou a následně okamžitě osušte do sucha měkkou utěrkou.

Pokud nebudete zařízení delší dobu používat, namažte povrchy síta a nůž kuchyňským olejem. Kovové části jemně potřete tukem nebo olejem, abyste zabránili korozi.

Motor se poškodí, pokud se šneková hřídel nebude moct otáčet.

## POKYNY TÝKAJÚCE SA BEZPEČNÉHO POUŽÍVANIA

Aby ste predišli riziku vážneho poranenia pri používaní mlynčeka na mäso, dodržiavajte základné bezpečnostné pravidlá vrátane nasledujúcich.

### PRED POUŽITÍM MLYNČEKA NA MÄSO SI PREČITAJTE NÁVOD NA POUŽITIE, POZNAMKY A UPOZORNENIA.

- Vždy odpojte spotrebič od elektrickej siete, ak zostane bez dozoru, ako aj pred montážou, demontážou alebo čistením.
- Tento spotrebič nesmú obsluhovať deti. Spotrebič a napájací kábel uchovávajte mimo dosahu detí.
- Pri manipulácii s reznými nožmi a pri čistení buďte opatrní.
- Počas prevádzky spotrebiča nevkladajte prsty do kovového telesa.
- Pred výmenou príslušenstva alebo priblížením sa k pohyblivým častiam spotrebiča vypnite a odpojte zo zásuvky.
- Ak je napájací kábel poškodený, musí sa vymeniť, v opačnom prípade predstavuje veľké riziko. Výmenu vodiča môže vykonať výrobcom autorizovaný servis alebo iná príslušne kvalifikovaná osoba.
- Nepoužívajte prsty ani žiadne predmety (napr. lyžicu) na zatlačanie prísad do nádoby, keď je zariadenie v prevádzke. Na tento účel používajte iba zatlačadlo.

- Pred vloženíím šneku, noža a sitka do telesa sa uistite, že je nádoba úplne zostavená a zaistená na mieste.
- Spotrebič splňa normy nariadenia ES 1935/2004 o materiáloch a predmetoch určených na styk s potravinami.
- Toto zariadenie môže byť používané deťmi vo veku 8 rokov a starších, osoby s obmedzenými fyzickými alebo mentálnymi schopnosťami, ako aj osobami bez skúseností a bez znalostí zariadenia môžu kanvicu používať, pokiaľ sú dohliadané alebo boli inštruované vzhľadom obsluhy zariadenia bezpečným spôsobom a znajú ohrozenie spojené s používaním zariadenia. Deti sa so zariadením v žiadnom prípade nesmú hrať. Deti nemôžu zariadenie čistiť ani vykonávať jeho údržbu, ibaže majú viac než 8 rokov a sú pod náležitým dozorom.
- Pred výmenou príslušenstva vždy vyťahnite zástrčku z el. zásuvky.
- Nezabudnite dodržiavať miestne predpisy: nefunkčné elektrické spotrebiče odovzdajte do vhodného zariadenia na likvidáciu odpadu. Obalový materiál je recyklovateľný. Obal zlikvidujte spôsobom šetrným k životnému prostrediu a poskytnite ho na zber na opätovné spracovanie.
- Pri umývaní príslušenstva postupujte náležite opatrne. Po vyčistení čepele a sitka

môžete povrch natrieť olejom na varenie, aby ste zabránili hrdzaveniu.

- Pred odstránením mlecieho hrotu sa uistite, že je mlynček na mäso vypnutý. Pred pripojením spotrebiča k elektrickej sieti sa uistite, že je správne zostavený.
- Spotrebič vždy vypnite stlačením tlačidla zapnutia/vypnutia.
- Pri žiadnom použití neprekračujte maximálny čas prevádzky 10 minút.
- Predtým, než zastrčíte zástrčku do el. zásuvky, uistite sa, či máte suché ruky.
- Nedodržanie ktoréhokoľvek z dôležitých upozornení a pokynov na bezpečné používanie je nesprávnym používaním mlynčeka na mäso, ktoré môže viesť k neplatnosti záruky a riziku vážneho poranenia.
- Ak sa upínací krúžok uvoľní, zastavte prevádzku a odpojte stroj od elektrickej siete.
- Ak nie je upínací krúžok bezpečne upevnený, spotrebič nepoužívajte.
- **DODRŽUJTE TENTO NÁVOD TENTO SPOTREBIČ JE URČENÝ LEN NA DOMÁCE POUŽITIE.**

Elektrické požiadavky  
Skontrolujte, či parametre elektriky uvedené na výrobnom štítku zariadenia sa zhodujú s parametrami elektriky daného el. obvodu ku ktorému je pripojená daná el. zásuvka ~ (striedavý prúd).

 Toto zariadenie je v súlade s Európskou smernicou 2012/19/ES a so zákonom PR o opotrebovaných elektrických a elektronických zariadeniach označené symbolom prečiarknutého smetného koša. Tento symbol informuje, že toto zariadenie sa po opotrebovaní (skončení používania) nesmie vyhodiť do komunálneho odpadu.

Užívateľ je povinný zariadenie odovzdať v zbernom mieste opotre-

bovaných elektrických a elektronických zariadení. Subjekty, ktoré sa zaoberajú spracovaním opotrebovaných zariadení, tzn. miestne zberné miesta, obchody alebo jednotky štátnej správy, vytvárajú príslušný systém, ktorý každému umožňuje odovzdať takéto zariadenia. Vďaka správne mu zaobchádzaniu s opotrebovanými elektrickými a elektronickými zariadeniami nedochádza k únikom látok, ktoré sú škodlivé pre ľudské zdravie a pre životné prostredie, také látky sa nachádzajú v týchto zariadeniach, a v prípade nesprávneho skladovania alebo spracovania týchto zariadení môže dôjsť k úniku týchto látok.

#### TECHNICKÉ ÚDAJE:

Model - MM 3011 / MM 4011

Menovité napätie - AC 220-240V ~ 50Hz

Menovitý výkon - 1000 W

#### VYBAVENIE A KONŠTRUKCIA SPOTREBIČA:

1. Tlačidlo uvoľnenia
2. Motor
3. Tlačidlo zapnutia/vypnutia/spätného chodu
4. Priehradka na príslušenstvo
5. Zatláčadlo
6. Zásobník na potraviny
7. Mlynček na mletie
8. Skrutkovací hriadeľ
9. Rezací nôž
10. Sítko (hrubé/stredné/jemné)
11. Skrutkovací krúžok
12. Hrubá špička na klobásy
13. Tenký klobásový hrot
14. Kebbe špičky: a/b
15. Koncovka na klobásu
16. Drviče\* (platí pre model: MM 4011)
17. Skartovacia trubica\* (platí pre model: MM 4011)
18. Rukoväť na prenášanie



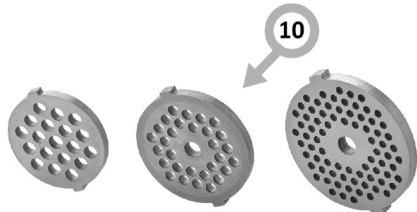
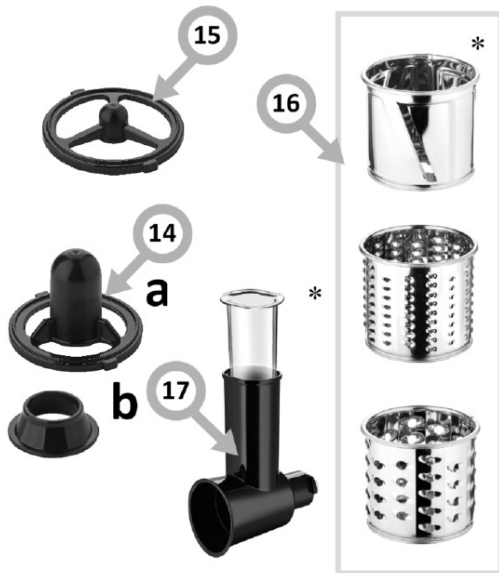

\* vo vybraných modeloch

#### POZOR:

Obrázky sú iba ilustračné. Jednotlivé modely sa môžu navzájom líšiť.

#### OBSLUHA SPOTREBIČA

Pred prvým použitím dôkladne umyte časti, ktoré prichádzajú do styku s potravinami.

Potom spotrebič zostavte.

#### Mleté mäso (obrázok 4-1):

Pred uvedením do prevádzky vykonajte montáž v súlade s obrázkom 2-1. Informácie o demontáži nájdete na obrázku 3-1.

-Nikdy nemeľte kosti, orechy alebo iné tvrdé produkty.

-Nikdy nemeľte mrazené mäso! Pred mletím mäso rozmrazte.

-Nepreťažujte zariadenie vtláčaním príliš veľkého množstva mäsa do mlecjej trubice.

-Vyberte vhodné sito pre preferovanú hrúbku mletia mäsa. Mäso môžete mlieť aj viackrát, aby ste dosiahli jemnejšiu štruktúru.

-Odstráňte kosti, chrupavky a šľachy z mäsa čo najpresnejšie.

-Ak dôjde k zablokovaniu, vypnite spotrebič, potom prepnite rýchlosť, následne nastavte spotrebič na spätný chod (R), aby ste odstránili zablokovanie.

#### Klobásy (obrázok 4-2):

Pred uvedením do prevádzky vykonajte montáž podľa obrázka 2-2. Informácie o demontáži nájdete na obrázku 3-2.

-Používajte koncovky určené na klobásy.

-Uistite sa, že výstupky na výstupe telesa sú zarovnané so zárezmi na motore.

-Neblokujte drážky na výstupe vzduchu z koncovky na klobásy.

-Nevyrábajte príliš hrubé klobásy, aby nedošlo k nadmernému roz-

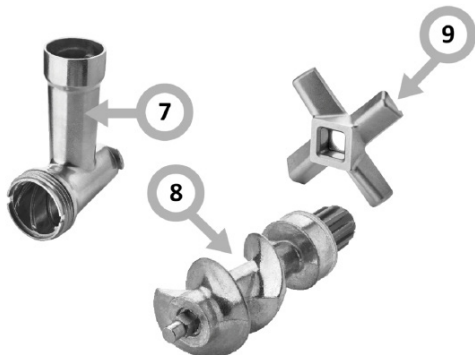

ťahnutiu plášťa.

-Plášť klobásy navlhčite, aby sa neprilepil na hrot klobásy.

### Kebbe (obrázok 4-3):

Pred začatím práce vykonajte montáž podľa obrázka 2-3. Informácie o demontáži nájdete na obrázku 3-3.

Nasadzte uzáver - obrázok 5

Skryte jednotku - obrázok 6

### ANALÝZA A OŠETRENIE ABNORMALÍT:

Motor sa nespustí alebo sa rezací nôž neatáča.	-Skontrolujte, či je zástrčka správne zastrčená do el. zásuvky - Mohla sa spustiť ochrana proti preťaženiu motora (pozrite si ochranu proti preťaženiu).
Skartovaciu trubicu nemožno vybrať zo základne.	- Skontrolujte, či je stlačené uvoľňovacie tlačidlo. - Uvoľňovacie tlačidlo nefunguje.
Účinnok drvenia je slabý.	- Skontrolujte, či sú správne namontované rezací nôž, sitko a skrutkovacie krúžok. - Uťahnite krúžok.
Ochrana proti preťaženiu: Tento spotrebič je vybavený tepelnou ochranou motora. Ak sa spotrebič prehreje, automaticky sa vypne. Odpojte spotrebič od elektrickej siete a nechajte ho vychladnúť na izbovú teplotu. Potom zasuňte zástrčku späť do elektrickej zásuvky a spotrebič zapnite. Ak sa ochrana spúšťa príliš často, obráťte sa na svojho predajcu alebo autorizované servisné stredisko.	

### ČISTENIE A ÚDRŽBA

Pred prvým použitím spotrebiča dôkladne umyte časti, ktoré prichádzajú do styku s potravinami.

Pred demontážou príslušenstva alebo čistením motora spotrebič vypnite a vytiahnite zástrčku zo zásuvky.





























Motor neponárajte do vody ani neoplachujte pod tečúcou vodou.











Kovové časti neumývajte v umývačke riadu.

Základňu čistite vlhkou handričkou.

Odnímateľné časti umyte mäkkou kefkou vo vode so saponátom, opláchnite čistou vodou a potom ihneď osušte mäkkou handričkou. Ak sa spotrebič nebude dlhší čas používať, namažte povrch sitka a noža jedlým olejom. Kovové časti jemne namažte tukom alebo olejom, aby ste zabránili hrdzaveniu.

Motor sa poškodí, ak sa šnekový hriadeľ nemôže otáčať.

## WICHTIGE SICHERHEITSHINWEISE

Um das Risiko schwerer Verletzungen bei der Benutzung des Fleischwolfs zu vermeiden, beachten Sie die grundlegenden Sicherheitsregeln, einschließlich der folgenden Anweisungen.

**LESEN SIE DIE ANWEISUNGEN, HINWEISE UND WARNUNGEN AUFMERKSAM DURCH, BEVOR SIE DEN FLEISCHWOLF IN BETRIEB NEHMEN.**

- Trennen Sie das Gerät immer vom Netzstrom, wenn Sie es unbeaufsichtigt lassen und bevor Sie es aufstellen, abbauen oder reinigen.
- Kinder dürfen dieses Gerät nicht bedienen. Bewahren Sie das Gerät und das Netzkabel außerhalb der Reichweite von Kindern auf.
- Seien Sie beim Umgang mit den Messern und bei der Reinigung vorsichtig.
- Stecken Sie Ihre Finger nicht in das Metallgehäuse, während das Gerät in Betrieb ist.
- Schalten Sie das Gerät aus und trennen Sie es von der Stromversorgung, bevor Sie Zubehörteile wechseln oder sich beweglichen Teilen nähern.
- Ist das Netzkabel beschädigt, muss es ersetzt werden, um Gefahren zu vermeiden. Der Austausch des Netzkabels darf nur durch einen vom Hersteller autori-

sierten Wartungsdienst oder durch eine andere entsprechend qualifizierte Fachkraft durchgeführt werden.

- Schieben Sie die Zutaten nicht mit den Fingern oder irgendeinem Gegenstand (z. B. einem Löffel) in den Behälter, während das Gerät läuft. Verwenden Sie dazu ausschließlich den Stopfer.
- Vergewissern Sie sich, dass der Behälter vollständig montiert und verriegelt ist, bevor Sie die Schnecke, das Messer und die Lochscheibe in das Gehäuse einsetzen.
- Das Gerät entspricht den Normen der Verordnung EG 1935/2004 über Materialien und Gegenstände, die dazu bestimmt sind, mit Lebensmitteln in Berührung zu kommen.
- Das Gerät kann von Kindern ab 8 Jahren und Personen mit eingeschränkten physischen, sensorischen oder geistigen Fähigkeiten oder mit mangelnder Erfahrung und Unkenntnis verwendet werden, wenn sie in die sichere Verwendung des Geräts eingewiesen wurden und sie die mit ihm verbundenen Gefahren verstanden haben. Kinder dürfen nicht mit dem Gerät spielen. Das Gerät darf nicht von Kindern gereinigt oder gewartet werden, es sei denn sie haben das 8. Lebensjahr vollendet und werden von einer verantwortlichen Person beauf-

sichtig.

- Ziehen Sie den Stecker aus der Steckdose, bevor Sie Zubehör auswechseln.
- Denken Sie daran, die örtlichen Vorschriften zu beachten: Geben Sie nicht funktionierende Elektrogeräte bei einer zuständigen Entsorgungsstelle ab. Das Verpackungsmaterial ist recycelbar. Entsorgen Sie die Verpackung umweltgerecht und stellen Sie sie zur Abholung für die Wiederaufbereitung bereit.
- Seien Sie vorsichtig beim Waschen des Zubehörs. Nach der Reinigung des Messers und der Lochscheibe kann die Oberfläche mit Speiseöl eingerieben werden, um Rostbildung zu vermeiden.
- Vergewissern Sie sich, dass der Fleischwolf ausgeschaltet ist, bevor Sie den Hackaufsatz abnehmen. Vergewissern Sie sich, dass das Gerät richtig zusammengebaut ist, bevor Sie es an das Stromnetz anschließen.
- Schalten Sie das Gerät immer durch Drücken der Ein/Aus-Taste aus.
- Überschreiten Sie bei keiner Anwendung die maximale Betriebszeit von 10 Minuten.
- Bevor Sie den Stecker in die Steckdose stecken, vergewissern Sie sich, dass Ihre Hände trocken sind.
- Die Nichtbeachtung wichtiger Warn- und Sicherheitshinweise stellt eine missbräuchliche

Verwendung des Fleischwolfs dar, die zum Erlöschen der Garantie und zur Gefahr von schweren Verletzungen führen kann.

- Wenn sich der Klemmring löst, stellen Sie den Betrieb ein und trennen Sie das Gerät von der Stromversorgung.
- Wenn der Klemmring nicht sicher befestigt ist, darf das Gerät nicht in Betrieb genommen werden.
- **BEWAHREN SIE DIESE ANLEITUNG GUT AUF. DIESES GERÄT IST NUR FÜR DEN HAUSGEBRAUCH BESTIMMT.**

Elektrische Anforderungen:

Vergewissern Sie sich, dass die auf dem Typenschild angegebene Spannung mit der Stromversorgung im Haus übereinstimmt, die mit ~ (Wechselstrom) gekennzeichnet sein muss.



Dieses Gerät wurde gemäß der Europäischen Richtlinie 2012/19/EG sowie dem polnischen Gesetz über elektrische und elektronische Altgeräte mit dem Symbol eines durchgestrichenen Abfallcontainers gekennzeichnet. Diese Kennzeichnung bedeutet, dass das Gerät nach Ende seiner Lebensdauer nicht zusammen mit anderen Haushaltsabfällen entsorgt werden darf.

Der Benutzer ist verpflichtet, das Gerät an einer Sammelstelle für elektrische und elektronische Altgeräte abzugeben. Das Abfall-Sammelunternehmen, darunter lokale Sammelstellen, Geschäfte und Gemeindeeinrichtungen, bilden ein System, welches die Entsorgung des Geräts ermöglicht.

Die richtige Vorgehensweise mit Elektro- und Elektronikschrott trägt zur Verhinderung schädlicher Folgen für die menschliche Gesundheit und die natürliche Umwelt bei, die aus der Anwesenheit von Schadstoffen sowie einer falschen Lagerung und Weiterverarbeitung solcher Materialien entstehen.

#### TECHNISCHE DATEN:

Modell – MM 3011 / MM 4011  
Nennspannung – AC 220-240 V ~ 50 Hz  
Nennleistung - 1000 W

#### AUSSTATTUNG UND AUFBAU DES GERÄTS

1. Taste zum Lösen
2. Motor
3. Taste zum Ein- und Ausschalten und für den Rückwärtsgang
4. Zubehörfach
5. Stopfer
6. Lebensmittelschale
7. Mahlrohr
8. Schnecke
9. Messer
10. Lochscheibe (grob/mittel/fein)
11. Schraubring
12. Wurstaufsatz grob

- 13. Wurstaufsatz fein
- 14. Kebbe-Aufsätze: a/b
- 15. Wurstaufsatz
- 16. Zerkleinerer\* (betrifft Modell: MM 4011)
- 17. Zerkleinerungsrohr\* (betrifft Modell: MM 4011)
- 18. Tragegriff

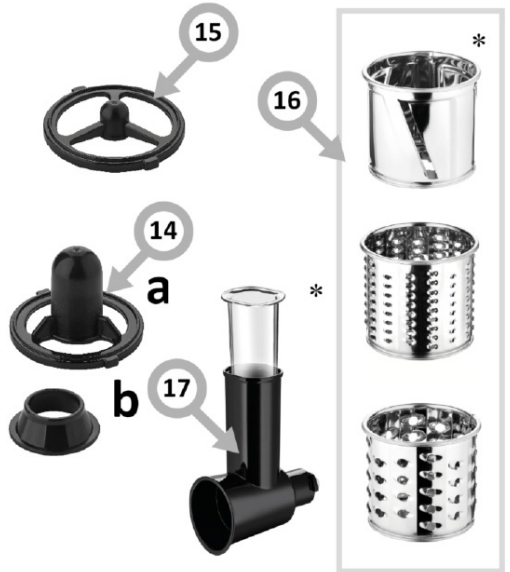
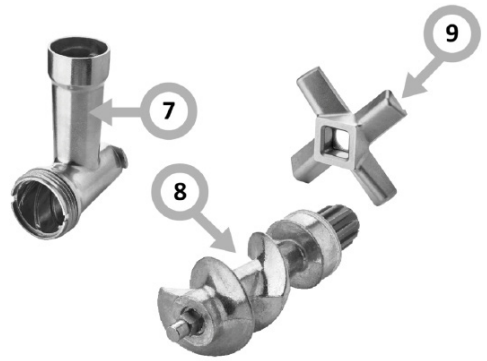
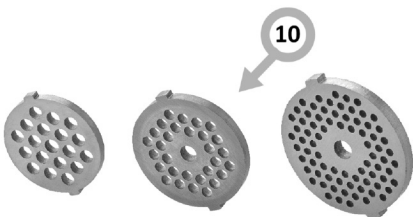

\* bei bestimmten Modellen

**HINWEIS:**

Die Abbildungen dienen nur zur Veranschaulichung. Die einzelnen Modelle können sich voneinander unterscheiden.

**BEDIENUNG DES GERÄTS:**

Waschen Sie die Teile, die mit Lebensmitteln in Berührung kommen, vor dem ersten Gebrauch gründlich. Setzen Sie anschließend das Gerät zusammen.

**Hackfleisch (Abbildung 4-1):**

Führen Sie vor der Inbetriebnahme den Zusammenbau gemäß Ab-



bildung 2-1 durch. Siehe Abbildung 3-1 für Informationen zur Demontage.

- Verwenden Sie das Gerät niemals, um Knochen, Nüsse oder andere harte Produkte zu mahlen.
- Verwenden Sie das Gerät niemals, um gefrorenes Fleisch zu mahlen! Fleisch muss vor dem Mahlen aufgetaut werden.
- Überlasten Sie das Gerät nicht, indem Sie zu viel Fleisch in das Mahlrohr pressen.
- Wählen Sie die passende Lochscheibe für die gewünschte Mahlfeinheit des Fleisches. Sie können das Fleisch auch mehrmals mahlen, um eine feinere Textur zu erhalten.
- Entfernen Sie Knochen, Knorpel und Sehnen so sorgfältig wie möglich aus dem Fleisch.
- Wenn das Gerät blockiert, schalten Sie es aus und schalten Sie dann die Drehzahl um und den Rückwärtsgang (R) ein, um die Blockade zu beseitigen.

**Würste (Abbildung 4-2):**

Führen Sie vor der Inbetriebnahme den Zusammenbau gemäß Abbildung 2-2 durch. Siehe Abbildung 3-2 für Informationen zur Demontage.

- Verwenden Sie die für Würste vorgesehenen Aufsätze.
- Vergewissern Sie sich, dass die Vorsprünge am Gehäuseauslass mit den Kerben am Motor übereinstimmen.
- Die Luftaustrittsrillen des Wurstaufsatzes dürfen nicht blockiert werden.
- Machen Sie die Wurst nicht zu dick, damit die Hülle nicht überdehnt wird.
- Befeuhten Sie die Wursthülle, damit sie nicht am Wurstaufsatz klebt.

**Kebbe (Abbildung 4-3):**

Führen Sie vor der Inbetriebnahme den Zusammenbau gemäß Abbildung 2-3 durch. Siehe Abbildung 3-3 für Informationen zur Demontage.

Wechseln des Aufsatzes – Abbildung 5  
Wegräumen des Geräts – Abbildung 6







































**ANALYSE UND VORGEHEN BEI FEHLERN:**

Der Motor springt nicht an oder das Messer dreht sich nicht.	- Prüfen Sie, ob der Netzstecker angeschlossen ist. - Möglicherweise wurde der Überlastschutz des Motors ausgelöst (siehe Überlastschutz).
Das Zerkleinerungsrohr lässt sich nicht vom Sockel abnehmen.	- Prüfen Sie, ob die Entriegelungstaste gedrückt ist. - Die Entriegelungstaste funktioniert nicht.
Der Mahleffekt ist schlecht.	- Prüfen Sie, ob Messer, Lochscheibe und Schraubring richtig montiert sind. - Ziehen Sie den Ring fest.
<b>Überlastschutz:</b> Dieses Gerät ist mit einem thermischen Motorschutz ausgestattet. Wenn das Gerät überhitzt, schaltet es sich automatisch ab. Ziehen Sie den Stecker aus der Steckdose und lassen Sie das Gerät auf Raumtemperatur abkühlen. Stecken Sie dann den Stecker wieder in die Steckdose und schalten Sie das Gerät ein. Wenden Sie sich an Ihren Händler oder eine autorisierte Kundendienststelle, wenn der Überlastschutz zu häufig auslöst.	

**REINIGUNG UND INSTANDHALTUNG**

Waschen Sie die Teile, die mit Lebensmitteln in Berührung kommen, vor dem ersten Gebrauch gründlich.  
Bevor Sie Zubehörteile ausbauen oder den Motor reinigen, müssen Sie das Gerät ausschalten und den Stecker aus der Steckdose ziehen. Tauchen Sie den Motor nicht in Wasser ein und spülen Sie ihn nicht unter fließendem Wasser ab. Waschen Sie die Metallteile nicht in der Spülmaschine.  
Reinigen Sie den Sockel mit einem feuchten Tuch.  
Waschen Sie abnehmbare Teile mit einer weichen Bürste in Wasser und Spülmittel, spülen Sie sie mit klarem Wasser ab und wischen Sie

sie anschließend sofort mit einem weichen Tuch trocken.  
Wenn das Gerät über einen längeren Zeitraum nicht benutzt wird, schmieren Sie die Oberflächen der Lochscheibe und des Messers mit Speiseöl. Schmieren Sie Metallteile vorsichtig mit Fett oder Öl, um Rostbildung zu vermeiden.  
Wenn sich die Schnecke nicht drehen kann, wird der Motor beschädigt.

## INDICATIONS CONCERNANT LA SÉCURITÉ D'UTILISATION

Pour éviter tout risque de blessures lors de l'utilisation du hachoir à viande, respecter les consignes de sécurité essentielles, y compris les principes indiqués ci-dessous.

### AVANT DE METTRE EN MARCHÉ LE HACHOIR À VIANDE, LIRE LE MODE D'EMPLOI, LES REMARQUES ET LES AVERTISSEMENTS.

- Toujours débrancher l'appareil de l'alimentation électrique s'il est laissé sans surveillance et avant le montage, le démontage et le nettoyage.
- Il est interdit aux enfants d'utiliser l'appareil. Tenir l'appareil et le câble d'alimentation hors de portée des enfants.
- Faire attention lors de la manipulation des lames et lors du nettoyage.
- Ne pas mettre les doigts dans le corps en métal lors du fonctionnement de l'appareil.
- Eteindre l'appareil et le débrancher de l'alimentation électrique avant de procéder au remplacement des accessoires ou avant de toucher les parties mobiles.
- En cas d'endommagement du câble d'alimentation, il doit être remplacé pour éviter tout danger. Le câble peut être remplacé uniquement par un service agréé par le fabricant de l'appareil ou une personne qualifiée.

Lors du fonctionnement de l'appareil, ne pas insérer les ingrédients dans le réservoir avec les doigts ou tout autre objet (comme par exemple les cuillères). Pour ce faire, utiliser uniquement le poussoir.

- Avant de fixer la vis sans fin, la lame et le crible au corps de l'appareil, s'assurer que le réservoir est correctement installé et bloqué.
- L'appareil satisfait aux normes du règlement CE 1935/2004 concernant les matériaux et objets destinés à entrer en contact avec des denrées alimentaires.
- Cet appareil peut être utilisé par des enfants âgés de 8 ans ou plus, par des personnes avec des capacités motrices, sensorielles ou mentales réduites et par des personnes dénuées d'expérience ou de connaissance de l'équipement uniquement si elles se trouvent sous surveillance et qu'elles aient été instruites auparavant au sujet de l'exploitation de l'appareil de façon sûre et qu'elles connaissent les dangers liés à l'exploitation de l'appareil. Les enfants ne devraient pas jouer avec l'appareil. Le nettoyage et la maintenance de l'appareil ne devraient pas être effectués par des enfants à moins qu'ils n'aient fini leurs 8 ans et ne soient surveillés par une personne appropriée.
- Retirer la fiche de la prise

d'alimentation avant de changer les accessoires.

- Ne pas oublier de respecter les dispositions locales : éliminer l'appareil hors service auprès du point de collecte des déchets correspondant. Le matériau de l'emballage est recyclable. Éliminer l'emballage dans le respect de l'environnement en permettant sa réutilisation.
- Rester prudent lors du lavage des accessoires. Après le nettoyage de la lame et du crible, il est possible de les lubrifier avec de l'huile alimentaire pour empêcher l'apparition de rouille.
- Avant d'enlever l'accessoire broyant, s'assurer que le hachoir à viande est éteint. Avant de brancher l'appareil à l'alimentation électrique, s'assurer qu'il est correctement monté.
- Toujours éteindre l'appareil en appuyant sur le bouton Marche/Arrêt.
- Ne jamais dépasser les 10 minutes maximales de fonctionnement continu de l'appareil.
- Avant d'insérer la fiche à la prise d'alimentation assurez-vous que vos mains sont sèches.
- Le non-respect des avertissements et des instructions de l'utilisation en sécurité de l'appareil est considéré comme un usage incorrect du hachoir à viande, ce qui peut annuler la garantie et entraîner un risque de blessures graves.
- Si la bague de fixation se desserre, interrompre le travail et

débrancher l'appareil de l'alimentation.

- Si la bague de fixation n'est pas correctement installée, ne pas mettre en marche l'appareil.

**GARDER LE MODE D'EMPLOI, L'APPAREIL EST CONÇU POUR UN USAGE MÉNAGER.**

**Prescriptions électriques :**

Vérifier si la tension indiquée sur la plaque signalétique correspond aux paramètres de l'alimentation électrique à la maison, tout en s'assurant que cette alimentation est marquée par ~ (courant alternatif).



Cet appareil est marqué par le symbole du conteneur à déchets, rayé, conformément à la Directive Européenne 2012/19/CE et à la Loi polonaise sur les appareils électriques et électroniques usagés. Ce symbole signifie que le produit, après sa période d'utilisation, ne pourra pas être éliminé avec d'autres déchets ménagers.

L'utilisateur est obligé de le rendre à un point de collecte des appareils électriques et électroniques usagés. De tels points de collecte sont mis en place par les communes, certains magasins et entreprises de ramassage des déchets.

Respecter les règles d'élimination des appareils électriques et électroniques permet d'éviter des conséquences nuisibles à la santé humaine et à l'environnement naturel, à cause de la possibilité de présence de constituants dangereux ou de transformations inappropriées à ce type d'appareil.

#### **DONNÉES TECHNIQUES :**

Modèle - MM 3011/MM 4011  
Tension nominale - AC 220-240V ~ 50Hz  
Puissance nominale - 1000 W

#### **ÉQUIPEMENT ET CONSTRUCTION DE L'APPAREIL :**

1. Bouton de déverrouillage
2. Moteur
3. Bouton de commande marche/arrêt/marche arrière
4. Emplacement pour les accessoires
5. Poussoir
6. Bac à aliments
7. Tube de broyage
8. Vis sans fin
9. Lame
10. Crible (gros/moyen/fin)
11. Bague de fixation
12. Gros embout à saucisses
13. Embout fin à saucisses
14. Embouts kebbeh : a/b
15. Embout à saucisses
16. Dispositif de découpe\* (concerne le modèle : MM 4011)
17. Tube de découpe\* (concerne le modèle : MM 4011)
18. Poignée de transport

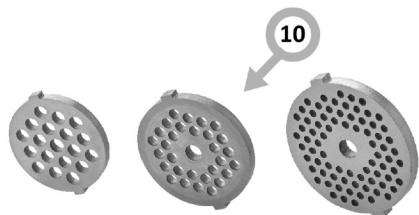
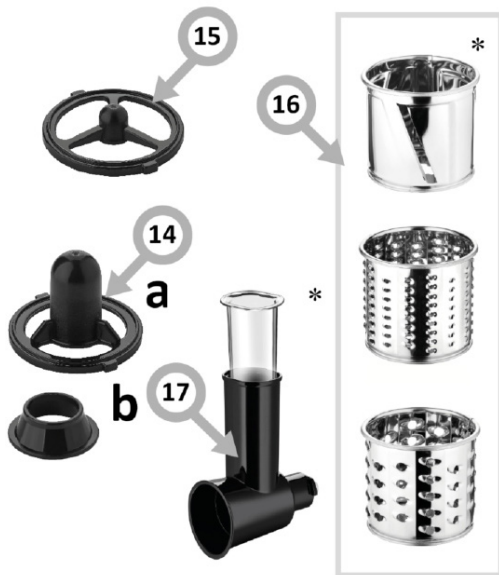
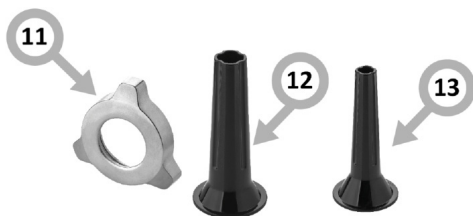
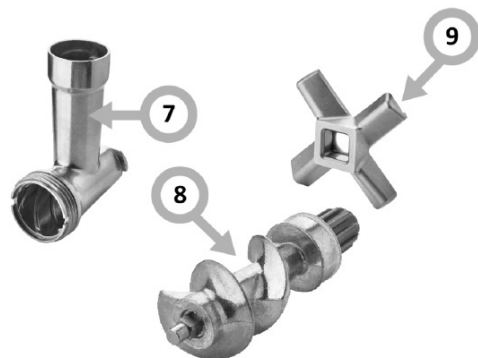

\* dans les modèles donnés.

**NOTE :**

Les dessins sont fournis uniquement à titre indicatif. Les différents modèles peuvent être différents.

**UTILISATION DE L'APPAREIL**

Avant la première utilisation, laver soigneusement toutes les pièces entrant en contact avec les aliments. Monter ensuite l'appareil.

### Viande hachée (figure 4-1) :

Avant de mettre en marche l'appareil, le monter conformément à la figure 2-1. Les informations relatives au démontage se trouvent sur la figure 3-1.

- Ne jamais broyer d'os, de noix ni d'autres produits durs.
- Ne jamais hacher de viande congelée ! Avant de hacher la viande, la décongeler.
- Ne pas surcharger l'appareil en y insérant une trop grande quantité de viande à hacher.
- Il est possible de choisir le crible pour adapter l'épaisseur de la viande hachée à nos préférences. Il est également possible de hacher la viande plus d'une fois pour obtenir une texture plus douce.
- Enlever le plus soigneusement possible les os, les cartilages et les tendons de la viande.
- Si l'appareil se bloque, l'éteindre, changer les vitesses, passer en marche arrière (R) pour supprimer ce qui bloque l'appareil.

### Saucisses (figure 4-2) :

Avant de mettre en marche l'appareil, le monter conformément à la figure 2-2. Les informations relatives au démontage se trouvent sur la figure 3-2.

- Utiliser les embouts conçus pour les saucisses
- S'assurer que les saillies à la sortie du corps de l'appareil sont ajustées sur les encoches du moteur.
- Ne pas bloquer les fentes de la sortie d'air de l'embout à saucisses.
- Ne pas former de saucisses trop grosses pour que l'enveloppe ne s'étire pas excessivement.
- Humidifier l'enveloppe de la saucisse pour qu'elle ne colle pas à l'embout à saucisses.

### Kebbeh (figure 4-3) :

Avant de mettre en marche l'appareil, le monter conformément à la figure 2-3. Les informations relatives au démontage se trouvent sur la figure 3-3.

Remplacer l'embout - figure 5  
Ranger l'appareil - figure 6













### ANALYSE ET RÉOLUTION DES PROBLÈMES DE FONCTIONNEMENT :

Le moteur ne se met pas en marche ou la lame ne tourne pas.	<ul style="list-style-type: none"><li>- Vérifier que la fiche est correctement branchée dans une prise.</li><li>- Le dispositif de sécurité de surcharge du moteur a pu s'enclencher (voir dispositif de sécurité de surcharge).</li></ul>
Le tube de découpe ne peut pas être retiré du socle.	<ul style="list-style-type: none"><li>- Vérifier si le bouton de déverrouillage est pressé.</li><li>- Le bouton de déverrouillage ne fonctionne pas.</li></ul>
Le résultat du hachage est faible.	<ul style="list-style-type: none"><li>- Vérifier si la lame, le crible et la bague de fixation sont correctement montés.</li><li>- Serrer la bague.</li></ul>
Dispositif de sécurité de surcharge : Cet appareil dispose d'un dispositif de sécurité thermique du moteur. Si l'appareil surchauffe, il s'éteint automatiquement. Débrancher l'appareil de l'alimentation et le laisser refroidir à la température ambiante. Rebrancher la fiche dans la prise électrique et allumer l'appareil. Contacter le vendeur ou le service agréé, si le dispositif de sécurité s'enclenche trop souvent.	

### NETTOYAGE ET ENTRETIEN :

Avant la première utilisation de l'appareil, laver soigneusement les pièces entrant en contact avec les aliments.  
Avant de retirer les accessoires ou avant de nettoyer le moteur, éteindre l'appareil et retirer la fiche de la prise.  
Ne pas plonger le moteur dans l'eau ni le rincer sous l'eau courante. Ne pas laver les pièces en métal dans un lave-vaisselle.  
Nettoyer le socle avec un chiffon humide.  
Laver les pièces amovibles avec une brosse souple, de l'eau et un détergent, rincer à l'eau claire et ensuite, sécher avec un chiffon doux.  
Si l'appareil n'est pas utilisé pendant une plus longue période de

temps, lubrifier les surfaces du crible et de la lame avec une huile alimentaire. Appliquer une fine couche de graisse ou d'huile sur les pièces en métal pour empêcher l'apparition de rouille.  
Le moteur peut être endommagé si la vis sans fin ne peut pas tourner.

			
	✓	✗	✓
	✓	✓	✓
	✓	✓	✓
	✗	✗	✓
	✓	✗	✓
	✓	✓	✓
	✓	✗	✓
	✓	✗	✓
	✓	✓	✓

## INDICACIONES REFERENTES A LA SEGURIDAD DE USO

Para evitar el riesgo de lesiones graves al utilizar la picadora de carne, deben observarse las normas básicas de seguridad, entre las que se incluyen las siguientes.

LEA LAS INSTRUCCIONES, PRECAUCIONES Y ADVERTENCIAS ANTES DE UTILIZAR LA PICADORA DE CARNE.

- Desconecte siempre el aparato de la red eléctrica cuando esté desatendido y antes de montarlo, desmontarlo o limpiarlo.
- Los niños no deben utilizar este aparato. Mantenga el aparato y el cable de alimentación fuera del alcance de los niños.
- Tenga cuidado al manipular las cuchillas de corte y al limpiarlas.
- No introduzca los dedos en el cuerpo metálico con el aparato en funcionamiento.
- Apague el aparato y desenchúfelo antes de cambiar accesorios o acercarse a piezas móviles.
- Si el cable de alimentación está dañado, debe reemplazarse para evitar peligros. El cable debe ser reemplazado por un servicio técnico autorizado del fabricante del aparato u otra persona debidamente cualificada.
- No utilice los dedos ni ningún objeto (por ejemplo, una cuchara) para introducir los ingredientes en el recipiente

mientras la máquina esté en funcionamiento. Para ello solo debe utilizarse el empujador.

- Asegúrese de que el recipiente está completamente montado y bloqueado antes de introducir en el cuerpo el tornillo sin fin, la cuchilla y el disco perforado.
- El aparato cumple las disposiciones del Reglamento (CE) n.º 1935/2004 sobre materiales y objetos destinados a entrar en contacto con alimentos.
- El dispositivo puede ser empleado por niños de 8 años o mayores, por personas con capacidad física, sensorial o psíquica reducida y por personas que no tengan experiencia o conocimientos del empleo del aparato, en caso de estar vigiladas o cuando hayan sido instruidas sobre el uso del aparato de forma segura y conozcan los peligros relacionados con el uso del aparato. Los niños no deben jugar con el aparato. La limpieza y el mantenimiento del aparato no debe ser realizado por los niños a menos que tengan cumplidos los 8 años y se encuentren bajo vigilancia de persona adecuada.
- Retire el enchufe de la toma de corriente antes de cambiar los accesorios.
- Recuerde cumplir la normativa local: devuelva los aparatos eléctricos que no funcionen a un punto adecuado de eliminación de residuos.

El material de embalaje es reciclable. Deseche el embalaje de forma respetuosa con el medioambiente y entréguelo para su recogida y reprocesamiento.

- Tenga cuidado al lavar los accesorios. Después de limpiar la cuchilla y el disco perforado, se puede untar la superficie con aceite de cocina para evitar que se oxide.
- Asegúrese de que la picadora de carne está apagada antes de retirar la punta de picado. Asegúrese de que el aparato está correctamente montado antes de conectarlo a la red eléctrica.
- Apague siempre el aparato pulsando el botón de encendido/apagado.
- En ningún caso se debe exceder de 10 minutos de funcionamiento.
- Asegúrese de tener las manos secas antes de introducir el enchufe en la toma de corriente.
- El incumplimiento de cualquiera de las advertencias e instrucciones importantes para el uso seguro constituye un uso inadecuado de la picadora de carne, lo cual puede invalidar la garantía y crear un riesgo de lesiones graves.
- Si se afloja la tuerca de reglaje, detenga el aparato y desconéctelo de la corriente.
- Si la tuerca de reglaje no está bien fijada, no utilice el aparato.
- **CONSERVE ESTE MANUAL. ESTE APARATO ESTÁ DESTINADO EX-**

## CLUSIVAMENTE AL USO DOMESTICO.

Requisitos eléctricos:

Compruebe si el voltaje indicado en la placa de características se corresponde con el suministro eléctrico de su hogar, que debe estar marcado como ~ (corriente alterna).



Este aparato está marcado con el símbolo de contenedor para desechos tachado, según la Directiva Europea 2012/19/CE y la ley polaca sobre aparatos eléctricos y electrónicos gastados. Dicho símbolo informa que este aparato, pasado el periodo de su uso, no debe ser eliminado junto con los demás desechos procedentes de hogares.

El usuario está obligado a devolverlo a un lugar destinado para recoger el equipo eléctrico y electrónico gastado. Las entidades que realizan la recogida, incluyendo los puntos locales de recogida, tiendas, y entidades municipales, crean un sistema adecuado que permite la devolución de estos aparatos.

El adecuado uso del equipo eléctrico y electrónico gastado ayuda a evitar las consecuencias que son nocivas para humanos y para el medio ambiente procedentes de la presencia de componentes peligrosos e inadecuado almacenamiento y procesamiento de estos dispositivos.

### DATOS TÉCNICOS:

Modelo: MM 3011 / MM 4011  
Tensión nominal: CA 220-240 V ~ 50 Hz  
Potencia nominal: 1000 W

### EQUIPAMIENTO Y DISEÑO DEL APARATO:

1. Botón de desbloqueo
2. Motor
3. Botón de control de encendido/apagado/marcha atrás
4. Compartimento para accesorios
5. Empujador
6. Bandeja para alimentos
7. Tubo de molienda
8. Eje de tornillo sin fin
9. Cuchilla de corte
10. Disco perforado (grueso/mediano/fino)
11. Tuerca de reglaje
12. Punta gruesa para salchicha
13. Punta fina para salchicha
14. Tapón para kebbe: a/b
15. Tapón para salchicha
16. Trituradoras\* (se aplica al modelo: MM 4011)
17. Tubo de trituración\* (se aplica al modelo: MM 4011)
18. Asa de transporte

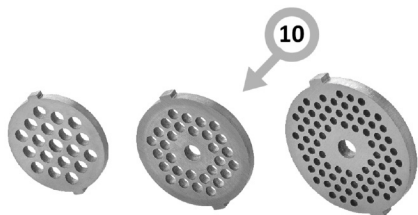
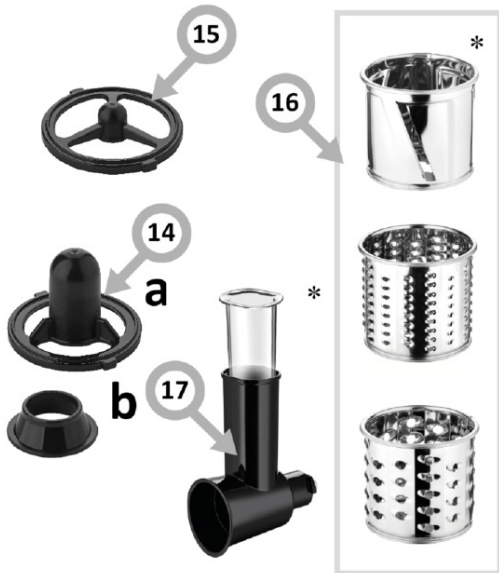
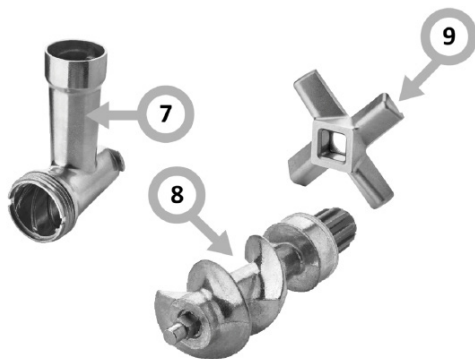

\* en modelos seleccionados.

**ATENCIÓN:**

Las ilustraciones tienen un valor meramente demostrativo. Los respectivos modelos pueden ser diferentes.

**MANUAL DE USO DEL EQUIPO**

Antes del primer uso, lave a fondo las piezas que vayan a entrar en contacto con los alimentos.

A continuación, debe montarse el aparato.



### Carne picada (figura 4-1):

Antes de empezar, realice el montaje de acuerdo con la figura 2-1. Observe la figura 3-1 para obtener información sobre el desmontaje.

- Nunca se deben moler huesos, frutos secos u otros productos duros.
- ¡Nunca se debe picar carne congelada! Descongele la carne antes de picarla.
- No sobrecargue la máquina introduciendo demasiada carne en el tubo de molienda.
- Puede seleccionar el disco perforado adecuado en función del grosor de picado que prefiera. También puede picar la carne más de una vez para obtener una textura más fina.
- Retire los huesos, cartilagos y tendones de la carne con la mayor precisión posible.
- Si se produce un bloqueo, apague el aparato y, a continuación, cambie la velocidad a marcha atrás (R) para eliminar el bloqueo.

### Salchichas (figura 4-2):

Antes de empezar, realice el montaje de acuerdo con la figura 2-2. Observe la figura 3-2 para obtener información sobre el desmontaje.

- Se deben usar las puntas destinadas para salchichas.
- Asegúrese de que las protuberancias de la salida del cuerpo están alineadas con las muescas del motor.
- No obstruya las ranuras de salida de aire de la punta para salchichas.
- No haga la salchicha demasiado gruesa para evitar un estiramiento excesivo de la tripa.
- Humedezca la tripa de la salchicha para que no se pegue a la punta para salchichas.

### Kebbe (figura 4-3):

Antes de empezar, realice el montaje de acuerdo con la figura 2-3. Observe la figura 3-3 para obtener información sobre el desmontaje.

Cambie el tapón (figura 5).

Guarde el aparato (figura 6).

### ANÁLISIS Y SOLUCIÓN DE PROBLEMAS:

El motor no arranca o la cuchilla de corte no gira.	<ul style="list-style-type: none"><li>- Compruebe si el enchufe está conectado a la toma de corriente.</li><li>- Es posible que se haya activado la protección contra sobrecarga del motor (véase protección contra sobrecarga).</li></ul>
El tubo de trituración no se puede retirar de la base.	<ul style="list-style-type: none"><li>- Compruebe si el botón de desbloqueo está pulsado.</li><li>- El botón de desbloqueo no funciona.</li></ul>
El efecto de picado es deficiente.	<ul style="list-style-type: none"><li>- Compruebe si la cuchilla de corte, el disco perforado y la tuerca de reglaje están correctamente montados.</li><li>- Apriete la tuerca de reglaje.</li></ul>
Protección contra sobrecarga: Este aparato está equipado con protección térmica del motor. Cuando se sobrecalienta, se apaga automáticamente. Desconecte el aparato de la corriente y deje que se enfríe hasta alcanzar la temperatura ambiente. A continuación, vuelva a introducir el enchufe en la toma de corriente y encienda el aparato. Póngase en contacto con su distribuidor o centro de servicio autorizado si la protección se activa con demasiada frecuencia.	

### LIMPIEZA Y MANTENIMIENTO:

Antes del primer uso, lave a fondo las piezas que vayan a entrar en contacto con los alimentos.

Antes de retirar accesorios o limpiar el motor, apague el aparato y desenchúfelo de la corriente.













No sumerja el motor en agua ni lo enjuague bajo el grifo. No lave las piezas metálicas en el lavavajillas.

Limpie la base con un paño húmedo.

Lave las piezas desmontables con un cepillo suave en agua y detergente, aclárelas con agua limpia y séquelas inmediatamente con un paño suave.

Si el aparato no se va a utilizar durante mucho tiempo, lubrique el disco perforado y la cuchilla con aceite comestible. Lubrique suavemente las piezas metálicas para evitar que se oxiden.

El motor se puede dañar si el eje del tornillo sin fin no puede girar.

			
	✓	✗	✓
	✓	✓	✓
	✓	✓	✓
	✗	✗	✓
	✓	✗	✓
	✓	✓	✓
	✓	✗	✓
	✓	✗	✓
	✓	✓	✓

## ПРЕПОРЪКИ ОТНОСНО БЕЗОПАСНОСТТА НА УПОТРЕБА

За да избегнете риска от сериозно нараняване при използване на месомелачката, трябва да се спазват основните предпазни мерки, включително следните.

**ПРОЧЕТЕТЕ ИНСТРУКЦИИТЕ, ЗАБЕЛЕЖКИТЕ И ПРЕДУПРЕЖДЕНИЯТА, ПРЕДИ ДА ЗАПОЧНЕТЕ РАБОТА С МЕСОМЕЛАЧКАТА.**

- Винаги изключвайте уреда от захранването, когато е оставен без надзор и преди сглобяване, разглобяване или почистване.
- Деца не трябва да работят с този уред. Пазете устройството и захранващия кабел далеч от деца.
- Бъдете внимателни при боравене с режещите остриета и при почистване.
- Не поставяйте пръстите си в металния корпус, докато уреда работи.
- Изключете уреда и го разединете от захранването, преди да смените аксесоари или да се доближите до движещи се части.
- Ако захранващият кабел е повреден, трябва да бъде подменен с нов, за да се предотврати опасна ситуация. Подмяната на кабела трябва да се извърши от оторизиран от производителя сервиз или друго лице, притежаващо съответни квалификации.
- Не използвайте пръстите

си или каквито и да било предмети (напр. лъжици), за да избутвате съставките в контейнера, докато уредът работи. За тази цел използвайте само буталото.

- Уверете се, че контейнерът е напълно сглобен и заключен, преди да поставите шнека, острието и решетка в корпуса.
- Уредът изпълнява стандартите на регламент ЕО 1935/2004 относно материалите и предметите, предназначени за контакт с храни.
- Това устройство може да се използва от деца на възраст от 8 години и по-големи, от лица с ограничени физически, сетивни или умствени способности или с липса на опит и познания, ако те са под надзор или са били инструктирани, как да използват уреда по безопасен начин и познават опасностите, свързани с използването на уреда. Децата не бива да си играят с уреда. Почистването и поддръжката на уреда не бива да се извършва от деца освен, ако са навършили 8 години и са под надзор на съответно лице.
- Преди смяна на аксесоарите изключвайте щепсела от захранващия контакт.
- Не забравяйте да спазвате местните разпоредби: предайте изхабените

електрически уреди в съответния пункт за обезвреждане. Опаковъчният материал може да се рециклира. Опаковката трябва да се изхвърли по екологичен начин и да се предаде за рециклиране.

- Трябва да бъдете внимателни по време на миене на аксесоарите. След почистване на ножа и решетката, можете да намажете повърхността с готварско олио, за да се предотврати ръждясване.
- Преди да свалите накрайника за смилане, трябва да се уверите, че месомелачката е изключена. Преди да включите уреда към хранващата мрежа, трябва да се уверите, че уредът е правилно монтиран.
- Винаги изключвайте уреда с натискане на бутона Включи/Изключи.
- В никакъв случай на надвишавайте максималното време на работа 10 минути.
- Преди да включите щепсела в контакта, трябва да се уверите, че ръцете Ви са сухи.
- Неспазването на което и да било от важните предупреждения и инструкции за безопасна работа е неправилна употреба на месомелачката, което може да анулира гаранцията и да създаде риск от сериозно нараняване.
- Ако фиксиращият пръстен се разхлаби, спрете работата и изключете устройството от хранването.

- Ако фиксиращият пръстен не е правилно закрепен, не стартирайте устройството.
- **ЗАПАЗЕТЕ ТАЗИ ИНСТРУКЦИЯ УСТРОЙСТВОТО Е ПРЕДНАЗНАЧЕНО ЗА ПОЛЗВАНЕ САМО В ДОМАКИНСТВОТА.**

Електрически изисквания:

Уверете се, че напрежението, посочено върху информационната табелка, съответства на параметрите на електрическата мрежа на мястото на използване, при което хранването трябва да бъде означено като ~ (променлив ток).



Този уред е маркиран със задраскан контейнер за отпадъци в съответствие с Европейската директива 2012/19/UE и полския закон за електрическо и електронно оборудване. Тази маркировка показва, че това оборудване, след определен период на ползване, не може да се изхвърля заедно с другите битови отпадъци.

Потребителят е длъжен да го предаде там, където се събират отпадъци от електрическо и електронно оборудване. Събирателните пунктове, в това число местни пунктове за събиране, магазини или общински структури създават система, която позволява предаване на оборудването.

Подходящото третиране на отпадъците от електрическо и електронно оборудване помага за избягване на вредни за човешко здраве и околната среда последици, произтичащи от наличието на опасни вещества, както и от неправилното съхранение и обработка на такова оборудване.

#### ТЕХНИЧЕСКИ ДАННИ:

Модел - ММ 3011 / ММ 4011

Номинално напрежение - АС 220-240V ~ 50Hz

Номинална мощност - 1000 W

#### ОБОРУДВАНЕ И СТРОЕЖ НА УРЕДА:

1. Освобождаващ бутон
2. Двигател
3. Бутон за управление включи/изключи/задна скорост
4. Отделение за аксесоари
5. Бутало
6. Табла за храна
7. Корпус на механизма за смилане
8. Шнек
9. Режещ нож
10. Решетка (едра / средна / дребна)
11. Затягащ пръстен
12. Дебел накрайник за колбаси
13. Тънък накрайник за колбаси
14. Приставка kebbe: a/b
15. Приставка за колбаси
16. Рендета\* (отнася се за модел: ММ 4011)
17. Корпус\* (отнася се за модел: ММ 4011)
18. Дръжка за пренасяне

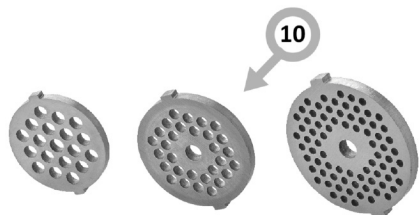
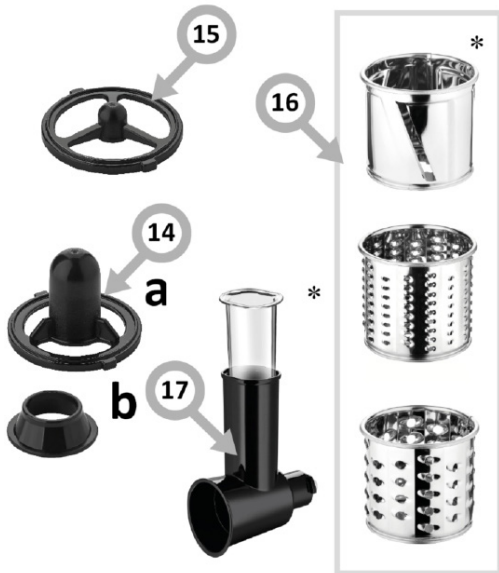
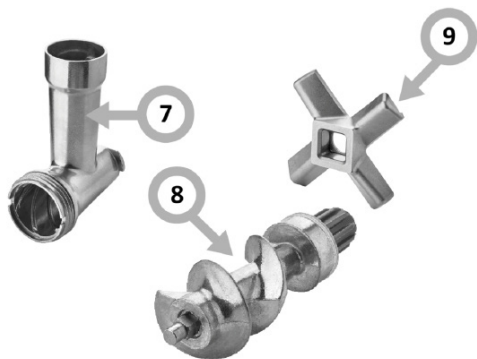

\* в избрани модели.

**ВНИМАНИЕ:**  
Фигурите са показани само с илюстративна цел. Отделните модели могат да се различават.

**ОБСЛУЖВАНЕ НА УРЕДА:**  
Преди първото използване трябва старателно да измиете елементите, които имат контакт с храна. След това трябва да сглобите уреда.

### Кайма (фигура 4-1):

Преди да започнете работа, сглобете уреда съгласно фигура 2-1. Информация относно демонтажа ще намерите на фигура 3-1.

-Никога не смилайте кости, орехи или други твърди продукти.  
-Никога не смилайте замразено месо! Преди смилане размразете месото.

-Не претоварвайте уреда чрез набутване на твърде много месо в корпуса за смилане.

-Можете да изберете съответна решетка за предпочитания размер на смляното месо. Можете също така да смилате месото повече от веднъж, за да постигнете желаната структура.

-Отстранявайте старателно костите, хрущяли и жилите от месото.

-Ако уредът се блокира, изключете го, след това превключете оборотите и включете уреда на задна скорост (R), за да отстраните блокиралото месо.

### Наденички (фигура 4-2):

Преди да започнете работа, сглобете уреда съгласно фигура 2-2. Информация относно демонтажа ще намерите на фигура 3-2.

-Трябва да използвате приставките за колбаси

-Уверете се, че палците на изхода на корпуса са подравнени с изрезите в двигателя.

-Не блокирайте жлебовете за изход на въздуха в приставката за колбаси.

-Не правете твърде дебели наденички, за да не разтегнете прекомерно обвивката.

-Намокрете обвивката, за да не се залепва към приставката за колбаси.

### Кebbe (фигура 4-3):

Преди да започнете работа, сглобете уреда съгласно фигура 2-3. Информация относно демонтажа ще намерите на фигура 3-3.

Сменете приставката - фигура 5

Приберете уреда - фигура 6

### АНАЛИЗ И ОТСТРАНЯВАНЕ НА НЕИЗПРАВНОСТИ

Моторът не стартира или режещият нож не се върти.	-Проверете дали щепселът е правилно свързан към контакта. -Защитата от претоварване на двигателя може да се е задействала (вижте защитата от претоварване).
Корпусът не може да се извади от основата.	-Проверете, дали освобождаващия бутон е натиснат. -Освобождаващият бутон не работи.
Ефектът на смилане е слаб.	-Проверете, дали режещият нож, решетката и затягащият пръстен са правилно монтирани. -Затегнете пръстена.
Защита от претоварване: Това устройство е оборудвано с термична защита на двигателя. Ако устройството прегрее, то се изключва автоматично. Изключете устройството от захранването и го оставете да се охлади до стайна температура. След това поставете щепсела обратно в контакта и включете устройството. Свържете се с Вашия продавач или оторизиран сервизен център, ако защитата се задейства твърде често.	

### ПОЧИСТВАНЕ И ПОДДРЪЖКА:

Преди първото използване на уреда, трябва старателно да измиете елементите, които имат контакт с храна.

Преди да отстраните аксесоарите или да почистите двигателя, изключете уреда и извадете щепсела от контакта.













Не потапяйте двигателя във вода и не го изплаквайте под течаща вода. Не мийте металните части в съдомиялна машина.

Почистете основата с влажна кърпа.

Измийте сменяемите части с мека четка с вода и препарат за миене на съдове, изплакнете с чиста вода и след това веднага избършете с мека кърпа.

Ако уредът няма да се използва за дълъг период от време, намажете повърхността на решетката и ножа с олио. Намажете леко металните части с масло или олио, за да предотвратите ръждясването им.

Двигателят ще се повреди, ако шнекът не може да се върти.

			
	✓	✗	✓
	✓	✓	✓
	✓	✓	✓
	✗	✗	✓
	✓	✗	✓
	✓	✓	✓
	✓	✗	✓
	✓	✗	✓
	✓	✓	✓

## A BIZTONSÁGOS HASZNÁLATRA VONATKOZÓ FELTÉTELEK

A súlyos sérülések kockázatának elkerülése érdekében a húsdaráló használatakor tartsa be az alapvető biztonsági szabályokat, beleértve a következőket.

### A HÚSDARÁLÓ HASZNÁLATA ELŐTT OLVASSA EL A HASZNÁLATI, UTASÍTÁST, MEGJEGYZÉSEKET ÉS FIGYELMEZTETÉSEKET.

- Mindig válassza le a készüléket az elektromos hálózatról, ha felügyelet nélkül hagyja, valamint összeszerelés, szétszerelés vagy tisztítás előtt.
- Gyermek nem használhatja ezt a készüléket. Tartsa a készüléket és a tápkábelt gyermekektől távol.
- Legyen óvatos a vágópengek kezelése és tisztítása során.
- A készülék működése közben ne dugja az ujjait a fém házba.
- Kapcsolja ki a készüléket, és válassza le az elektromos hálózatról, mielőtt tartozékokat cserél, vagy mozgó alkatrészekhez nyúlna.
- Ha a tápkábel sérült, ki kell cserélni, ezzel hárítva el a veszélyhelyzetet. A cserét csakis a gyártó szervize vagy más, megfelelően képzett személy végezheti el.
- A készülék működése közben ne nyomja ujjával vagy más tárggyal (pl. kanállal) az összetevőket a tartályba. Erre a célra csak a tolót szá-

bad használni.

- A csiga, a penge és a szűrő behelyezése előtt győződjön meg arról, hogy a tartály teljesen össze van szerelve és le van reteszelve.
- A készülék megfelel az élelmiszerekkel rendeltetésszerűen érintkezésbe kerülő anyagokról és tárgyokról szóló 1935/2004-es EK-rendelet előírásainak.
- Ezt a készüléket 8 éves és idősebb gyermekek, illetve csökkent fizikai, érzékszervi vagy értelmi képességű, illetve kellő tapasztalattal és tudással nem rendelkező személyek csak akkor használhatják, ha közben felügyelik őket vagy a készülék biztonságos használatára megtanították őket és ők megértették a használati kapcsolatos veszélyeket. Gyerekek nem játszhatnak a készülékkel. A tisztítást és karbantartást nem végezhetik gyerekek, hacsak nem 8 évnél idősebbek és közben felügyelik őket.
- A tartozékok cseréje előtt húzza ki a dugót a konnektorból.
- Ne felejtse el betartani a helyi előírásokat: a meghibásodott elektromos készülékeket vigye a megfelelő hulladékgyűjtő helyre. A csomagolóanyag újrahasznosítható. A csomagolást környezetbarát módon kell ártalmatlanítani, és újrahasznosítás céljából gyűjteni kell.
- Legyen óvatos a tartozékok

mosogatásakor. A kés és a szűrő tisztítása után a felületet be lehet vonni étolajjal a rozsdamegelőzésére.

- Mielőtt eltávolítaná a daráló tartozékot, győződjön meg arról, hogy a húsdaráló ki van kapcsolva. Mielőtt a készüléket az elektromos hálózathoz csatlakoztatná, győződjön meg arról, hogy a készülék megfelelően van összeszerelve.
- A készüléket mindig a Bekapcsolás/Kikapcsolás gomb megnyomásával kapcsolja ki.
- Egyetlen alkalmazásnál sem lépheti túl a 10 perces maximális használati időt.
- Győződjön meg róla, hogy a keze száraz, mielőtt bedugja a csatlakozódugót a konnektorba.
- A fontos figyelmeztetések és a biztonságra vonatkozó használati utasítások figyelmen kívül hagyása a húsdaráló nem megfelelő használatának minősül, ami érvénytelenítheti a garanciát és súlyos sérülés veszélyét okozhatja.
- Ha a rögzítőgyűrű meglazul, hagyja abba a munkát, és válassa le a készüléket az áramellátásról.
- Ha a rögzítőgyűrű nincs megfelelően rögzítve, ne működtesse a készüléket.
- **ŐRIZZE MEG EZT A HASZNÁLATI UTASÍTÁST A KÉSZÜLÉK KIZÁRÓLAG HÁZTARTÁSI HASZNÁLATRA KÉSZÜLT.**

Az elektromos követelmények Ellenőrizni kell, hogy az adattáblán megadott feszültség egyezik-e

a háztartás elektromos rendszerének a feszültségével, s az áramforrásnak a következőnek kell lennie ~ (váltóáram).



Ez a készülék el lett látva az 2012/19/EU direktíva valamint a lengyel, használt elektronikai cikkekéről szóló törvény szerinti jellel – egy keresztülhúzott hulladéktartállyal. Ez a jelzés arról tájékoztat, hogy a készülék, miután használata befejeződött, nem kerülhet a szemétkosárba az összes többi házi hulladékkal együtt.

A felhasználó köteles az elhasznált készüléket egy elektronikus és elektromos hulladékgyűjtő pontban leadni. A hulladékgyűjtő pontok, többek között a lokális pontok, a boltok, az önkormányzati szervezetek egy rendszert alkotnak, mely lehetővé teszi a hulladék leadását.

Az elektronikus és elektromos hulladékkal való megfelelő bánásmód segít megelőzni az emberi egészségre és környezetre káros mellékhatásokat, melyeket a hulladékkal való nem megfelelő bánásmód és a hulladékban található veszélyes anyagok okozhatnak.

#### MŰSZAKI ADATOK

Modell - MM 3011 / MM 4011

Névleges feszültség - AC 220-240V ~ 50Hz

Névleges teljesítmény - 1000 W

#### A KÉSZÜLÉK FELSZERELÉSE ÉS FELÉPÍTÉSE:

1. Kioldó gomb
2. Motor
3. Bekapcsolás/kikapcsolás/hátramenet vezérlő gomb
4. Tartozék rekesz
5. Toló
6. Élelmiszer tálca
7. Daráló cső
8. Csigatengely
9. Vágó kés
10. Szűrő (durva/közepes/finom)
11. Felhúzható gyűrű
12. Vastag kolbászhegy
13. Vékony kolbászhegy
14. Kebbe feltétek: a/b
15. Kolbász feltét
16. Szeletelő\* (a következő modellekre vonatkozik: MM 4011)
17. Szeletelőcső\* (a következő modellekre vonatkozik: MM 4011)
18. Hordozó fogantyú



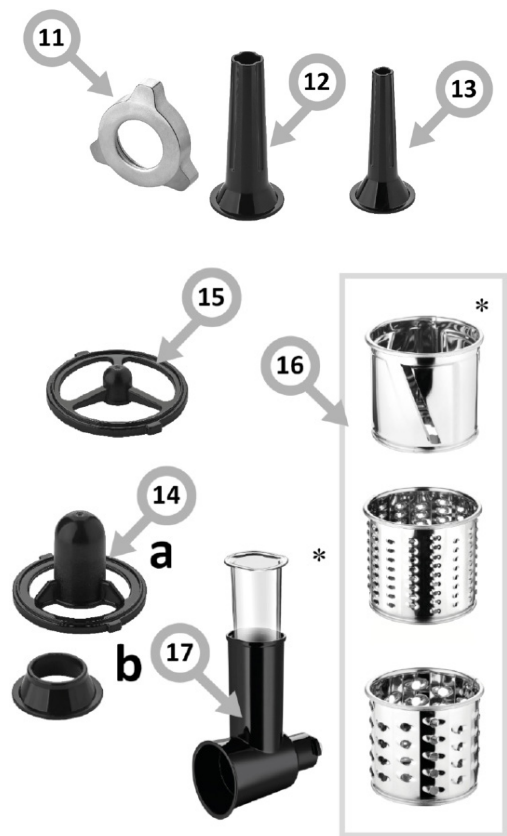

\* a kiválasztott modelleknél

#### FIGYELEM:

Az illusztrációk csakis tájékoztató jellegűek. Az egyes modellek eltérhetnek egymástól.

#### A KÉSZÜLÉK KEZELÉSE

Az első használat előtt alaposan tisztítsa meg az élelmiszerrel érintkező részeket.

Ezután össze kell szerelnie a készüléket.

#### Darált hús (4-1. ábra):

A munka megkezdése előtt szerelje fel a 2-1 ábrán látható módon. A szétszereléssel kapcsolatos információkat a 3-1. ábra tartalmazza.

- Soha ne daráljon csontot, diót vagy más kemény terméket.
- Soha ne daráljon fagyasztott húst! Darálás előtt olvassa fel a húst.
- Ne terhelje túl a készüléket azzal, hogy túl sok húst tesz a darálócsőbe.
- Kiválaszthatja a kívánt húsdarálási vastagságnak megfelelő szűrőt. A finomabb állag érdekében a húst többször is ledarálhatja.
- A lehető legpontosabban távolítsa el a csontokat, porcokat és inakat a húsból.
- Ha eltömődés lép fel, kapcsolja ki a gépet, majd kapcsolja át a sebességet, majd állítsa a gépet hátramenetbe (R) az eltömődés megszüntetéséhez.

#### Kolbász (4-2. ábra):

A munka megkezdése előtt szerelje fel a 2-2. ábra szerint. A szétszereléssel kapcsolatos információkat a 3-2. ábra tartalmazza.

- Használja a kolbászkhoz szánt végeket
- Győződjön meg arról, hogy a házon található kidudorodások egy vonalban vannak a motoron lévő hornyokkal.



- Ne takarja el a kolbászfeltét levegőkimeneti hornyait.
- Ne legyen túl vastag a kolbász, hogy elkerülje a bél túlzott megnyúlását.
- Nedvesítse meg a kolbászbelet, hogy ne tapadjon a kolbászhegyre.

**Kebbe (4-3. ábra):**

A munka megkezdése előtt szerelje fel a 2-3 ábrán látható módon. A felszereléssel kapcsolatos információkat a 3-3. ábra tartalmazza.

Helyezze vissza a feltétet – 5. ábra  
Tárolja a készüléket – 6. ábra

**ELEMZÉS ÉS A SZABÁLYTALANSÁGOK KEZELÉSE:**

<p>A motor nem indul be, vagy a vágókés nem forog.</p>	<p>-Ellenőrizze, hogy a csatlakozódugó a konnektorba megfelelően van-e behelyezve. - Lehetséges, hogy aktiválódott a motor túlterhelésvédelme (lásd a túlterhelés elleni védelmet).</p>
<p>A szeletelőcsövet nem lehet eltávolítani az alapról.</p>	<p>-Ellenőrizze, hogy a hálózati kapcsoló be van-e nyomva. - A hálózati kapcsoló gomb nem működik.</p>
<p>A darálási hatás gyenge.</p>	<p>- Ellenőrizze, hogy a vágókés, a szűrő és a csavaros gyűrű megfelelően össze van-e szerelve. - Húzza meg a gyűrűt.</p>
<p><b>Túltöltés elleni védelem:</b> Ez a készülék termikus motorvédelemmel van felszerelve. Ha a készülék túlmelegszik, automatikusan kikapcsol. Válassza le a készüléket az elektromos hálózatról, és hagyja szobahőmérsékletre hűlni. Ezután dugja vissza a dugót a konnektorba, és kapcsolja be a készüléket. Ha a védelem túl gyakran aktiválódik, forduljon a forgalmazóhoz vagy a hivatalos szervizközpontoz.</p>	

**TISZTÍTÁS ÉS KARBANTARTÁS**

A készülék első használata előtt alaposan tisztítsa meg azokat a részeket, amelyek az élelmiszerekkel érintkeznek.  
A tartozékok eltávolítása vagy a motor tisztítása előtt kapcsolja ki a készüléket, és húzza ki a csatlakozódugót a konnektorból.  
Ne merítse vízbe a motort, és ne öblítse folyó víz alatt. Ne mosogassa a fém alkatrészeket mosogatógépből.  
Tisztítsa meg az alapot nedves ruhával.  
Mossa le a kivethető részeket puha kefével mosószeres vízben, öblítse le tiszta vízzel, majd azonnal törölje szárazra egy puha ruhával.  
Ha a készüléket hosszabb ideig nem használja, kenje be étolajjal a szűrő és a kés felületét. Enyhén kenje be a fém részeket zsírral vagy olajjal a rozsdásodás megelőzése érdekében.  
A motor megsérül, ha a csigatengely nem tud forogni.

## ВКАЗІВКИ ЩОДО БЕЗПЕКИ ВИКОРИСТАННЯ

Щоб уникнути ризику отримання серйозної травми під час використання м'ясорубки, слід дотримуватися основних заходів безпеки, зокрема наступних.

### ПРОЧИТАЙТЕ ІНСТРУКЦІЇ, ЗАСТЕРЕЖЕННЯ ТА ПОПЕРЕДЖЕННЯ ПЕРЕД ЕКСПЛУАТАЦІЄЮ М'ЯСОРУБКИ.

- Завжди від'єднуйте прилад від джерела живлення, якщо залишаєте його без нагляду, а також перед збиранням, розбиранням або очищенням.
- Дітям заборонено користуватися цим приладом. Зберігайте прилад з мережевим кабелем у недоступному для дітей місці.
- Будьте обережні при роботі з різальними лезами та під час чищення.
- Не вставляйте пальці в металевий корпус під час роботи приладу.
- Вимкніть прилад і від'єднайте його від джерела живлення, перш ніж міняти аксесуари або наближатися до рухомих частин.
- Якщо шнур живлення пошкоджений, його слід замінити, щоб уникнути небезпеки. Заміну кабелю може здійснити сервісний центр, уповноважений виробником пристрою, або інша особа з відповідною кваліфікацією.
- Не використовуйте пальці або будь-які предмети (на

приклад, ложки), щоб проштовхувати інгредієнти в контейнер під час роботи приладу. Для цього слід використовувати тільки штовхач.

- Перш ніж вставляти шнек, лопаті та сітчастий фільтр у корпус, переконайтеся, що контейнер повністю зібраний і заблокований.
- Прилад відповідає стандартам постанови ЄС 1935/2004 щодо матеріалів і виробів, призначених для контакту з харчовими продуктами.
- Цей пристрій може використовуватися дітьми у віці 8 років і старше, особами з обмеженими фізичними, сенсорними або розумовими здібностями, а також з відсутністю досвіду і знань, якщо вони перебувають під наглядом або отримали інструкції про те, як використовувати пристрій безпечно, і ознайомлені з ризиком, пов'язаним з використанням пристрою. Діти не повинні гратися з пристроєм. Очищення і обслуговування пристрою не повинні виконуватися дітьми, якщо вони молодші 8 років і не перебувають під наглядом відповідної особи.
- Перш ніж міняти приладдя, вийміть вилку з розетки.
- Обов'язково дотримуйтесь місцевих правил: віднесіть несправне електричне обладнання до схваленого

пункту утилізації відходів. Матеріали упаковки придатні для повторного використання. Упаковку необхідно утилізувати екологічно чистим способом і надати для переробки.

- Слід бути обережними під час миття приладдя. Після очищення ножа та сітчастого фільтра поверхню можна змастити рослинною олією, щоб запобігти іржавінню.
- Перш ніж знімати насадку для м'ясорубки, переконайтеся, що м'ясорубка вимкнена. Перед підключенням приладу до мережі переконайтеся, що прилад правильно зібраний.
- Завжди вимикайте прилад, натиснувши кнопку Увімк./Вимк.
- Не перевищуйте максимальний час роботи 10 хвилин у будь-якому застосуванні.
- Перш ніж вставити вилку в розетку живлення, переконайтеся, що ваші руки сухі.
- Недотримання будь-яких важливих попереджень та інструкцій щодо безпечного використання є неправильним використанням м'ясорубки, що може призвести до втрати гарантії та створити ризик серйозної травми.
- Якщо стопорне кільце ослабне, припиніть роботу та від'єднайте прилад від джерела живлення.
- Якщо стопорне кільце встановлено нещільно, не запускайте машину.
- **СЛІД ЗБЕРІГАТИ ЦЮ ІН-**

## СТРУКЦІЮ, ЦЕЙ ПРИЛАД ПРИЗНАЧЕНИЙ ВИКЛЮЧНО ДЛЯ ДОМАШНЬОГО ВИКОРИСТАННЯ.

Вимоги до електрики:

Слід перевірити, чи напруга, подана в таблиці номінальних значень, відповідає параметрам домашньої електромережі, при цьому живлення повинно мати позначення ~ (змінний струм).



Цей пристрій відповідно до Європейської Директиви 2012/19/ЄС і польського Закону про використане електричне та електронне обладнання позначений символом перекресленого контейнера для відходів. Таке маркування повідомляє, що цей пристрій після завершення терміну його використання не можна викидати разом з іншими побутовими відходами.

Користувач зобов'язаний віддати його у відповідний пункт збору відходів електричного та електронного обладнання. Пункти збору, зокрема, місцеві пункти, магазини і районні пункти утворюють відповідну систему, що дозволяє здавати це обладнання. Відповідне поводження з використаним електричним та електронним обладнанням дозволяє уникнути шкідливих для здоров'я людини й довкілля наслідків, які можуть бути спричинені наявністю небезпечних компонентів та неправильним зберіганням і переробкою такого обладнання.

### ТЕХНІЧНІ ХАРАКТЕРИСТИКИ:

Модель - MM 3011 / MM 4011

Номінальна напруга - AC 220-240 V ~ 50 Гц

Номінальна потужність - 1000 Вт

### ОСНАЩЕННЯ І КОНСТРУКЦІЯ ПРИСТРОЮ:

1. Кнопка запуску
2. Двигун
3. Кнопка управління ввімк./вимк./реверс
4. Відділення для аксесуарів
5. Штовхач
6. Лоток для продуктів
7. Трубка для розмелювання
8. Шнек
9. Різальний ніж
10. Сітчастий фільтр (великий/середній/дрібний)
11. Гвинтове кільце
12. Товста насадка для ковбаси
13. Тонка насадка для ковбаси
14. Насадка kebbe: a/b
15. Насадка для ковбаси
16. Насадки для нарізання\* (стосується моделі: MM 4011)
17. Трубка для нарізання\* (стосується моделі: MM 4011)
18. Ручка для перенесення

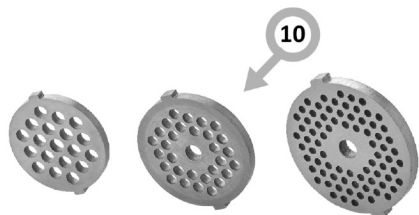
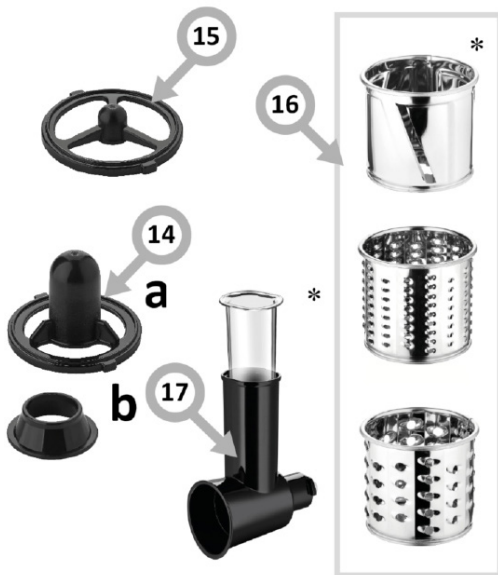
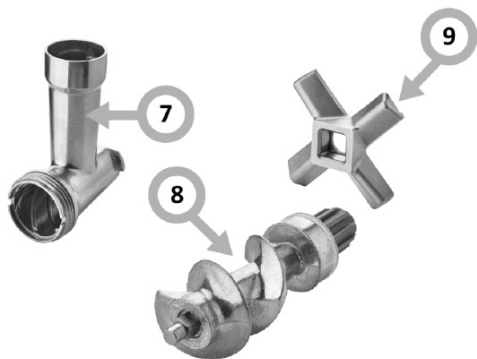

\* в окремих моделях.

**УВАГА:**

Малюнки мають лише ілюстративний характер. Окремі моделі можуть відрізнятися одна від одної.

**ОБСЛУГОВУВАННЯ ПРИСТРОЮ:**

Перед першим використанням приладу ретельно вимийте частини, які контактують з їжею. Потім необхідно зібрати пристрій.

**Фарш (малюнок 4-1):**

Перш ніж почати, встановіть, як показано на мал. 2-1. Інформація стосовно демонтажу - див. на мал.3-1.

- Ніколи не подрібнюйте кістки, горіхи та інші тверді продукти.
- Ніколи не подрібнюйте заморожене м'ясо! Перед подрібненням м'ясо розморозьте.
- Не перевантажуйте прилад, завантажуючи надто багато м'яса в трубку для фаршу.
- Для бажаної товщини подрібнення м'яса можна вибрати відповідну решітку. Ви також можете подрібнити м'ясо кілька разів, щоб отримати більш дрібну текстуру.
- Якомога ретельніше видаліть з м'яса кістки, хрящі і сухожилля.
- Якщо сталося блокування, вимкніть машину, потім перемкніть швидкість, а потім переведіть машину в режим заднього ходу (R), щоб усунути блокування.

**Сосиски (малюнок 4-2):**

Перш ніж почати, встановіть, як показано на мал. 2-2. Інформація стосовно демонтажу - див. на мал.3-2.

- Використовуйте наконечники, призначені для ковбас
- Переконайтеся, що виступи на виході корпусу збігаються з пазами на двигуні.
- Не блокуйте канавки для випуску повітря насадки для ковбас.
- Не робіть ковбасу занадто товстою, щоб оболонка не сильно розтягнулася.
- Намочіть ковбасну оболонку, щоб вона не прилипла до насадки для ковбаси.

**Кеббе (малюнок 4-3):**

Перш ніж почати, встановіть, як показано на мал. 2-3. Інформація стосовно демонтажу - див. на мал.3-3.

Замініти насадку - малюнок 5  
Сховати прилад - малюнок 6













**АНАЛІЗ ТА ВИРІШЕННЯ ПРОБЛЕМ:**

Двигун не запускається або ріжуче лезо не обертається.	- Перевірте, чи штепсель правильно увімкнено в розетку. - Можливо, спрацював захист двигуна від перевантаження (див. захист від перевантаження).
Трубку для розмелювання не можна знімати з основи.	- Перевірити, чи натиснута кнопка живлення. - Кнопка розблокування не працює.
Прилад погано подрібнює.	- Перевірте, чи правильно зібрані ніж, решітка та гвинтове кільце. - Затягніть кільце.
Захист від перевантаження: - Цей прилад оснащений захистом двигуна від перегрівання. Якщо прилад перегрівається, він автоматично вимикається. Від'єднайте прилад від мережі та дайте йому охолонути до кімнатної температури. Потім знову вставте вилку в розетку і увімкніть прилад. Зверніться до продавця або в авторизований сервісний центр, якщо захист спрацює занадто часто.	

**Очищення і догляд:**

Перед першим використанням приладу ретельно вимийте частини, які контактують з їжею.  
Перш ніж знімати аксесуари або очистити двигун, вимкніть прилад та відстаньте вилку з розетки.  
Не занурювати прилад у воду та не мити його під проточною водою. Металеві елементи не можна мити у посудомийних машинах.  
Очистіть поверхню вологою ганчіркою.  
Помийте знімні частини м'якою щіткою в мильній воді, ополісність чистою водою, а потім негайно витріть насухо м'якою тканиною.  
Якщо прилад не використовуватиметься тривалий час, змастіть поверхні решітки та ножа харчовою олією. Злегка покрийте ме-

талеві частини жиром або олією, щоб запобігти іржавінню.  
Двигун буде пошкоджено, якщо шнек не зможе обертатися.

			
	✓	✗	✓
	✓	✓	✓
	✓	✓	✓
	✗	✗	✓
	✓	✗	✓
	✓	✓	✓
	✓	✗	✓
	✓	✗	✓
	✓	✓	✓

## INDICAȚII CU PRIVIRE LA SIGURANȚA DE UTILIZARE

Pentru a evita riscul de rănire gravă atunci când utilizați mașina de tocat carne, respectați regulile de siguranță de bază, inclusiv următoarele.

**CITIȚI INSTRUCȚIUNILE, NOTELE ȘI AVERTIZARILE ÎNAINTE DE A UTILIZA MAȘINA DE TOCAT CARNE.**

- Întotdeauna deconectați aparatul de la sursa de electricitate atunci când este lăsat nesupravegheat și înainte de asamblare, dezasamblare sau curățare.
- Copiii nu trebuie să utilizeze acest aparat. Țineți aparatul și cablul de alimentare departe de accesul copiilor.
- Fiți atenți când manipulați lamele de tăiere și când curățați.
- Nu introduceți degetele în corpul metalic în timp ce aparatul este în funcțiune.
- Opritiți aparatul și scoateți-l din priză înainte de a schimba accesoriile sau de a vă apropia de elementele aflate în mișcare.
- Dacă cablul de alimentare este deteriorat trebuie să îl schimbați, pentru a preveni pericolului. Înlocuirea cablului poate fi efectuată de către un service autorizat sau de către producătorul aparatului sau de către o persoană calificată.
- Nu împingeți ingredientele în recipient cu degetele sau orice alt obiect (de exemplu, o lingură) în timp ce aparatu-

l este în funcțiune. Folosiți numai împingătorul în acest scop.

- Asigurați-vă că recipientul este complet asamblat și blocat în poziție înainte de a insera burghiul, lama și sita în corp.
- Aparatul îndeplinește standardele din Regulamentul CE 1935/2004 privind materialele și obiectele destinate pentru contact cu produse alimentare.
- Acest aparat poate fi utilizat de copii care au vârsta de peste 8 ani și mai mari, de către persoane cu capacități fizice, senzoriale și mentale limitate și de către persoane fără experiență și care nu cunosc aparat, atunci când acestea sunt supravegheate sau au fost instruite cu privire la utilizarea aparatului în siguranță și cunosc pericolele care reiesă din utilizarea acestui aparat. Nu lăsați copiii să se joace cu dispozitivul. Curățarea și întreținerea dispozitivului nu trebuie efectuate de către copii, cu excepția cazului în care aceștia au cel puțin 8 ani și sunt supravegheați de o persoană adecvată.
- Scoateți ștecherul din priză înainte de a începe înlocuirea accesoriilor.
- Nu uitați să respectați reglementările locale: predați aparatele electrice nefuncționale la o unitate de eliminare a deșeurilor corespunzătoare. Materialul de ambalare este reciclabil.

Eliminați ambalajul într-un mod ecologic și puneți-l la dispoziție pentru colectare în vederea reprelucrării.

- Se recomandă atenție la spălarea accesoriilor. După curățarea lamei și a sitei, suprafața poate fi acoperită cu ulei de gătit pentru a preveni ruginirea.
- Asigurați-vă că mașina de tocat carne este oprită înainte de a îndepărta vârful de tocare. Asigurați-vă că aparatul este asamblat corect înainte de a-l conecta la rețeaua electrică.
- Opriți întotdeauna aparatul apăsând butonul Pornire/Oprire.
- Nu depășiți durata maximă de funcționare de 10 minute.
- Înainte de a scoate ștecherul din priză, asigurați-vă dacă aveți mâinile uscate.
- Nerespectarea oricăreia dintre atenționările importante și a instrucțiunilor de utilizare în condiții de siguranță reprezintă o utilizare necorespunzătoare a mașinii de tocat carne, ceea ce poate anula garanția și poate crea un risc de rănire gravă.
- Dacă inelul de prindere se slăbește, opriți funcționarea și deconectați aparatul de la sursa de alimentare electrică.
- Dacă inelul de fixare nu este bine fixat, nu utilizați aparatul.
- **RESPECTAȚI ACESTE INSTRUCȚIUNI ACEST APARAT ESTE DESTINAT EXCLUSIV UZULUI CASNIC.**

Cerințele electrice:

Trebuie să verificați dacă tensiu-

nea indicată pe plăcuța nominală corespunde parametrilor de alimentare cu curent din locuință, iar sursa de curent trebuie marcată cu ~ (curent alternativ).



Acest aparat este marcat conform Directivei Europene 2012/19/UE și Legii poloneze cu privire la echipamentele electrice și electronice uzate cu simbolul containerului pentru deșeuri. Acest marcaj informează că echipamentul acesta după perioada în care a fost utilizat nu poate fi aruncat împreună cu gunoiul menajer.

Utilizatorul este obligat să îl predea colectoriilor de deșeuri de echipamente electrice și electronice. Instituțiile care le primesc, inclusiv punctele de ridicare, magazinele și autoritățile locale vor organiza un sistem corespunzător de predare a acestor echipamente. Procedura corespunzătoare cu echipamentele electrice și electronice asigură eliminarea consecințelor dăunătoare pentru sănătatea oamenilor și a mediului înconjurător, care reiese din prezența unor substanțe periculoase și din depozitarea și prelucrarea necorespunzătoare a acestui tip de echipament.

#### DATE TEHNICE:

Modelul - MM 3011/MM 4011

Tensiune nominală - AC 220-240V ~ 50Hz

Puterea nominală - 1000 W

#### ECHIPAREA ȘI CONSTRUCȚIA APARATULUI:

1. Butonul de eliberare
2. Motor
3. Buton de control pornire/oprire/reversie
4. Compartimentul pentru accesorii
5. Împingător
6. Tavă pentru alimente
7. Tub de măcinare
8. Melc pentru mașina de tocat
9. Lamă de tăiere
10. Sită (grosier/mediu/mărunt)
11. Inel de înșurubare
12. Accesoriu gros pentru cârnați
13. Accesorii subțire pentru cârnați
14. Accesorii pentru chiftele Kebbe: a/b
15. Duză pentru cârnați
16. Tocătoare\* (se aplică la modelul: MM 4011)
17. Accesoriu de răzuire\* (se aplică la modelul: MM 4011)
18. Mâner de mutare



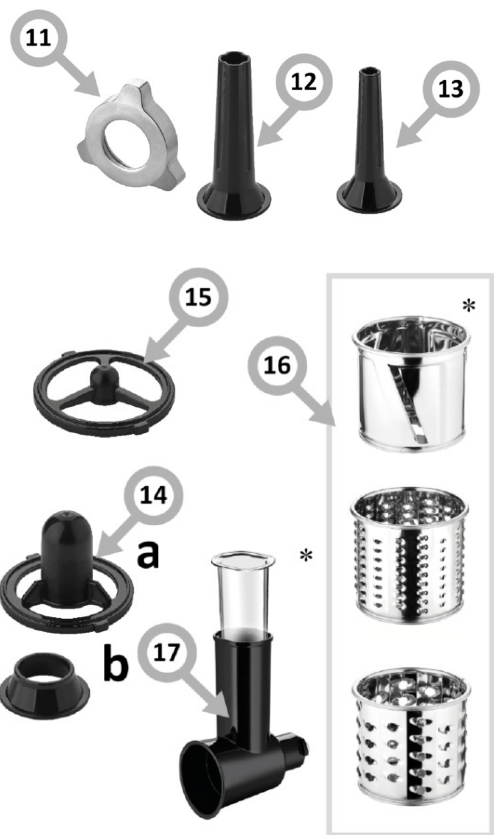

\* la anumite modele.

#### ATENȚIE:

Imaginile au caracter pur informativ. Unele modele individuale pot varia.

#### FUNCȚIONAREA APARATULUI:

Spălați bine accesoriile care intră în contact cu alimentele înainte de prima utilizare.

Aparatul trebuie apoi asamblat.

#### Carne tocată (figura 4-1):

Înainte de funcționare, efectuați asamblarea în conformitate cu figura 2-1. Consultați figura 3-1 pentru informații privind dezasamblarea.

- Nu măcinați niciodată oase, nuci sau alte produse dure.
- Nu tocați niciodată carne congelată! Dezghețați carnea înainte de a o măcina.
- Nu supraîncărcați aparatul forțând prea multă carne în tubul de măcinare.
- Alegeți sita potrivită pentru grosimea preferată de măcinare a cărnii. De asemenea, puteți măcina carnea de mai multe ori pentru o textură mai mărunță.
- Îndepărtați oasele, cartilajele și tendoanele din carne cât mai exact posibil.
- Dacă apare un blocaj, opriți aparatul, apoi schimbați viteza, la rândul său, setați aparatul pe viteza inversă (R) pentru a elimina blocajul.

#### Cârnați (figura 4-2):

Înainte de funcționare, efectuați asamblarea așa cum este prezentat în figura 2-2. Consultați figura 3-2 pentru informații privind dezasamblarea.



- Utilizați accesoriile concepuți pentru cârnați
- Asigurați-vă că proeminențele de la ieșirea din corp sunt aliniată cu creștăturile de pe motor.
- Nu blocați canalele de ieșire a aerului din accesoriul pentru cârnați.
- Nu faceți cârnațul prea gros, astfel încât învelișul să nu fie prea întins.
- Umeziți învelișul cârnaților pentru ca acesta să nu se lipească ude accesoriul pentru cârnați.

### Kebbe (figura 4-3):

Efectuați asamblarea așa cum este prezentat în figura 2-3 înainte de a începe lucrul. Consultați figura 3-3 pentru informații privind dezasamblarea.

Puneți la loc capacul - figura 5  
Ascundeți unitatea - figura 6

### ANALIZA ȘI TRATAREA UNOR ANOMALII:

Motorul nu pornește sau cuțitul de tăiere nu se rotește.	<ul style="list-style-type: none"> <li>- Verificați dacă fișa este conectată corect la priză.</li> <li>- Este posibil ca protecția la suprasarcină a motorului să se fi declanșat (consultați protecția la suprasarcină).</li> </ul>
Accesoriul de răzuire nu poate fi scos din carcasă.	<ul style="list-style-type: none"> <li>- Verificați dacă butonul de eliberare este apăsat.</li> <li>- Butonul de eliberare nu funcționează.</li> </ul>
Efectul de măcinare este slab.	<ul style="list-style-type: none"> <li>- Verificați dacă lama de tăiere, filtrul și inelul sunt asamblate corect.</li> <li>- Inelul trebuie să fie fixat.</li> </ul>
<p>Protecție la supraîncărcare: Acest aparat este echipat cu protecție termică a motorului. Dacă aparatul se supraîncălzește, acesta se oprește automat. Scoateți aparatul din priză și lăsați-l să se răcească la temperatura camerei. Apoi introduceți din nou ștecherul în priză electrică și porniți aparatul. Contactați distribuitorul dumneavoastră sau un centru de service autorizat dacă protecția se declanșează prea frecvent.</p>	

### CURĂȚAREA ȘI ÎNTREȚINEREA:

Înainte de a utiliza aparatul pentru prima dată, spălați bine accesoriile care intră în contact cu alimentele.  
Înainte de a îndepărta accesoriile sau de a curăța motorul, opriți aparatul și scoateți ștecherul din priză.  
Nu scufundați motorul în apă și nu îl clătiți sub jet de apă. Nu spălați accesoriile metalice în mașina de spălat vase.  
Curățați suportul cu o cârpă umedă.  
Spălați accesoriile detașabile cu o perie moale în apă și detergent, clătiți cu apă curată și apoi ștergeți imediat cu o cârpă moale.  
Dacă aparatul nu va fi utilizat pentru o perioadă lungă de timp, lubrifiați suprafețele strecurătorului și ale cuțitului cu ulei alimentar.  
Lubrifiați ușor accesoriile metalice cu grăsime sau ulei pentru a preveni ruginirea.  
Motorul va fi deteriorat dacă mielul pentru mașină de tocat nu se poate roti.

	✓	✓	✓
	✓	✓	✓
	✗	✗	✓
	✓	✗	✓
	✓	✓	✓
	✓	✗	✓
	✓	✗	✓
	✓	✓	✓

	✓	✗	✓







**EAC**



**UK  
CA**

**CE**