

Instrukcja bezpieczeństwa

Aby zapobiec wypadkom, w tym porażeniu prądem elektrycznym lub pożarowi spowodowanemu niewłaściwym użytkowaniem, przed użyciem należy zachować niniejszą instrukcję i zachować ją do wykorzystania w przyszłości.

Ostrzeżenie

Z tego produktu mogą korzystać dzieci w wieku od 8 lat oraz osoby z deficytami fizycznymi, sensorycznymi, intelektualnymi lub o ograniczonym doświadczeniu lub wiedzą wyłącznie pod nadzorem rodzica lub innej osoby dorosłej, aby zapewnić bezpieczne użytkowanie i uniknąć wszelkich zagrożeń. Pielęgnacja i konserwacja urządzenia nie mogą być wykonywane przez dzieci bez nadzoru osoby dorosłej.

Odkurzacz nie jest zabawką. Dzieci nie powinny bawić się ani obsługiwać tego produktu. Należy zachować ostrożność podczas używania odkurzacza w pobliżu dzieci. Nie pozwalaj dzieciom na czyszczenie lub konserwację odkurzacza, chyba że pod nadzorem rodzica lub osoby dorosłej.

Nie używaj odkurzacza na zewnątrz ani na mokrych powierzchniach. Należy używać odkurzacza tylko na suchych powierzchniach, wewnątrz pomieszczeń. Nie należy dotykać wtyczki ani żadnej części odkurzacza mokrymi rękami.

Aby zmniejszyć ryzyko pożaru, wybuchu lub obrażeń, przed użyciem upewnij się, że bateria litowa i zasilacz są nieuszkodzone. Nie używaj odkurzacza, jeśli bateria litowa lub ładowarka są uszkodzone.

Ssawka wielofunkcyjna, elektryczna mini ssawka, bateria, przedłużenie, dysza szczelinowa z oświetleniem LED, elastyczny adapter i odkurzacz przewodzą prąd i

nie powinny być zanurzane w wodzie lub innej cieczy. Po oczyszczeniu, należy upewnić się, że wszystkie filtry są całkowicie osuszone.

Aby zapobiec urazom spowodowanym przez ruchome części, należy wyłączyć odkurzacz przed czyszczeniem ssawki wielofunkcyjnej. Przed ponownym użyciem odkurzacza należy prawidłowo zainstalować ssawkę wielofunkcyjną, pojemnik na kurz i filtr.

Należy używać wyłącznie oryginalnego zasilacza. Nigdy nie używaj nieoryginalnego zasilacza.

Nie należy używać odkurzacza do usuwania łatwopalnych cieczy, takich jak benzyna, wybielacz, amoniak, środki czyszczące do kanalizacji lub inne płyny.

Nie należy używać odkurzacza do usuwania pyłu płyt kartonowo-gipsowych, popiołów kominkowych lub łatwopalnych materiałów, takich jak węgiel, niedopałki papierosów lub zapalki.

Przed użyciem należy sprawdzić obszar, który ma zostać oczyszczony. Aby zapobiec zatkaniu otworów, należy usunąć duże kawałki papieru, papierowe kulki, plastikową szmatkę lub ostre przedmioty, takie jak szkło, gwoździe, śruby, monety itp. i wszelkie obiekty, który są większe niż otwory ssące.

Należy trzymać włosy, luźne ubrania, palce i inne części ciała z dala od otworów ssących i ruchomych części. Nie należy kierować rury odkurzacza lub reszty akcesoriów w stronę oczu lub uszów ani nie wkładać ich do ust.

Nie należy wkładać żadnych przedmiotów do otworów ssących. Nie używać odkurzacza, jeśli jego otwór ssący jest zablokowany.

Nie należy opierać odkurzacza o krzesło, stół lub inną niestabilną powierzchnię, ponieważ może to spowodować uszkodzenie urządzenia lub obrażenia ciała. Jeśli odkurzacz zostanie uszkodzony lub w inny sposób działa nieprawidłowo, skontaktuj się z naszym

autoryzowanym działem serwisowym.

Należy używać oryginalnego zasilacza, aby naładować odkurzacz w temperaturze otoczenia od 0 ° C do 40 ° C. W przeciwnym razie bateria może zostać uszkodzona.

Należy używać wyłącznie akcesoriów i części wymiennych zatwierdzonych przez firmę Dreame.

Nie używaj odkurzacza przed zamontowaniem pojemnika na kurz i filtra.

Należy upewnić się, że odłączono odkurzacz, gdy nie jest on używany przez dłuższy czas, a także przed wykonaniem jakichkolwiek czynności konserwacyjnych lub napraw.

Należy zachować szczególną ostrożność podczas czyszczenia schodów przy użyciu odkurzacza.

Nie należy montować, ładować ani używać tego urządzenia na zewnątrz, w łazienkach lub wokół basenów.

Ostrzeżenie o zagrożeniu pożarowym: Nie należy aplikować żadnych perfum do filtra odkurzacza. Tego rodzaju produkty zawierają łatwopalne substancje chemiczne, które mogą spowodować zapalenie się odkurzacza.

Ten produkt jest przeznaczony wyłącznie do użytku domowego.

Opis produktu

Nazwy części

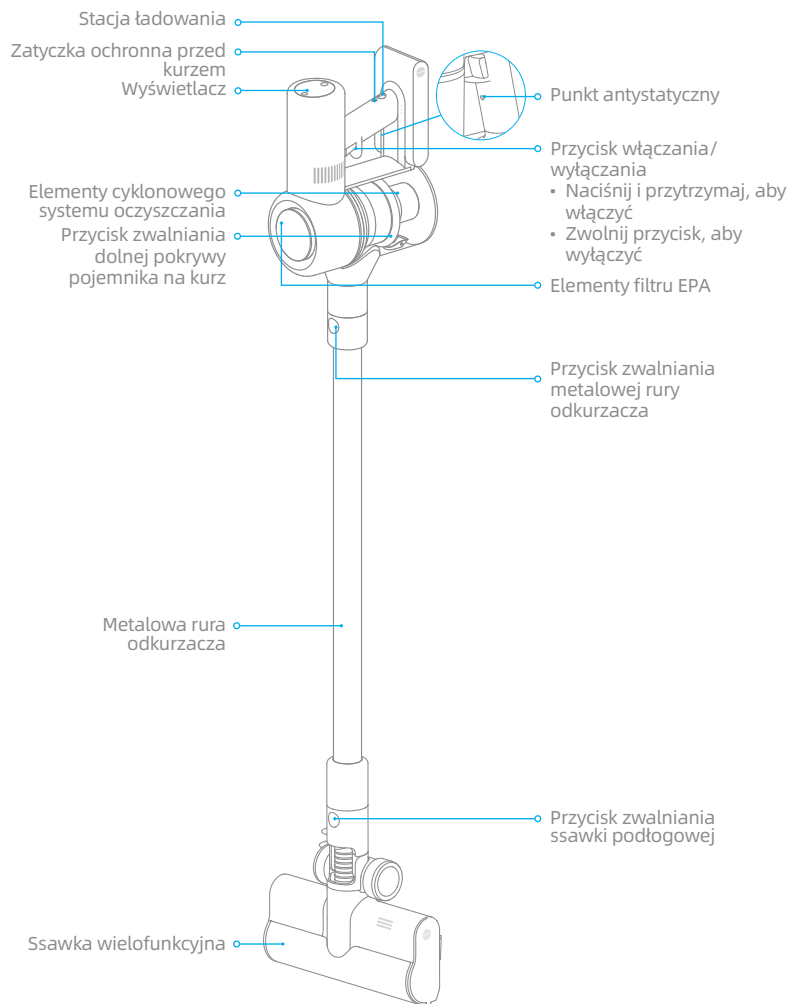

Opis produktu

Akcesoria

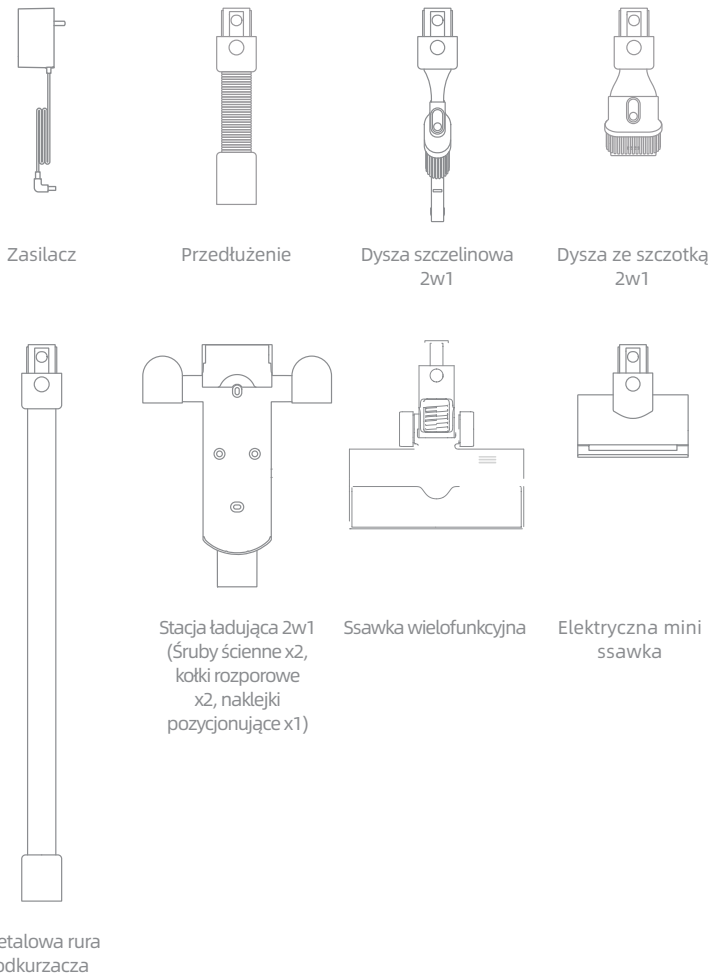

Uwagi: Ilustracje w niniejszej instrukcji służą jedynie jako odniesienie w celach informacyjnych. Należy zapoznać się z rzeczywistym produktem.

Montaż

Montaż odkurzacza

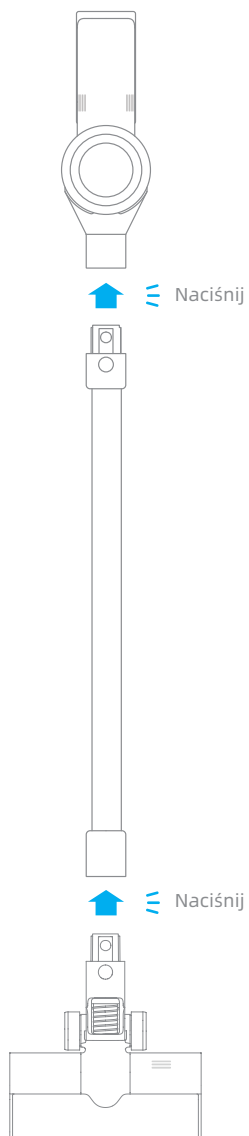

Montaż

Montaż akcesoriów

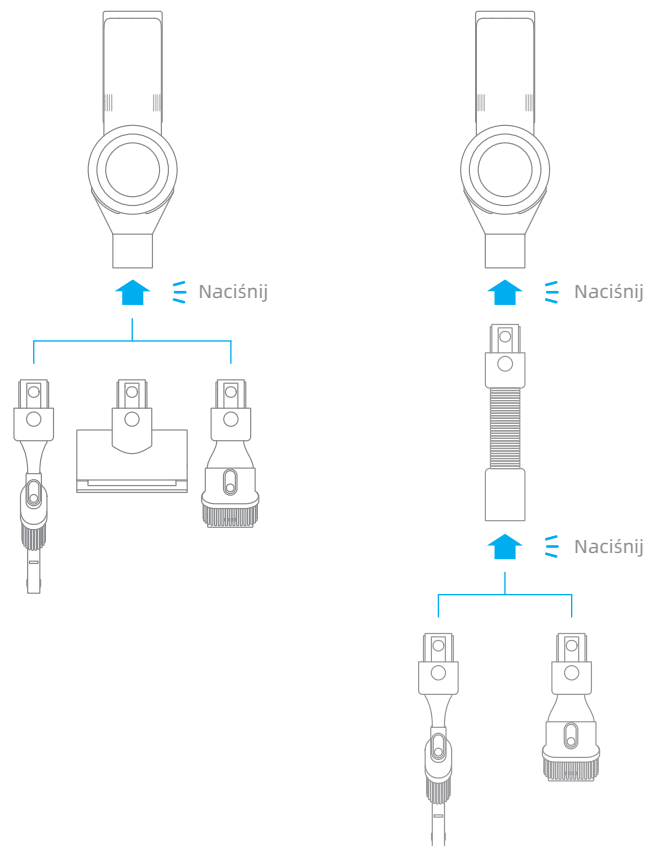

Montaż wspornika stacji ładującej 2w1

Wspornik stacji ładującej 2w1 jest akcesorium opcjonalnym. Można zamontować go w zależności od potrzeb.

Uwaga: Wspornik stacji ładującej powinien być zamontowany w chłodnym i suchym miejscu, z zasilaniem w pobliżu. Przed montażem upewnij się, że w przestrzeni bezpośrednio za nim nie ma przewodów elektrycznych ani rur.

Umieść naklejkę pozycjonującą na ścianie równoległe do podłoża. Zaleca się, aby dolna krawędź naklejki znajdowała się nie mniej niż 119 cm od podłoża.

Za pomocą wiertarki z wiertłem 8mm wywierć otwór w każdym markerze na naklejce pozycjonującej, a następnie włóż kołki rozporowe do każdego otworu.

Wyrównaj otwory na śruby wspornika do otworów w ścianie i przymocuj wspornik za pomocą dołączonych śrub.

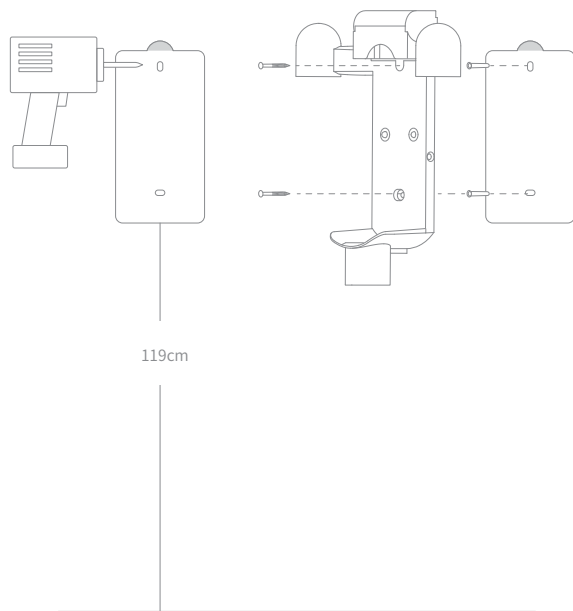

Przed pierwszym użyciem naładuj w pełni baterię odkurzacza

Uwaga:

- Odkurzacza nie można używać podczas ładowania.
- Czas ładowania to około 3,5 godziny. Odkurzanie w trybie pełnej mocy przez dłuższy czas spowoduje nagrzanie baterii, co wydłuży czas ładowania. Przed ładowaniem zaleca się odstawienie odkurzacza do ostygnięcia na 30 minut.
- Należy sprawdzić aktualny poziom naładowania baterii na wskaźniku stanu baterii LED lub na ekranie wyświetlacza.

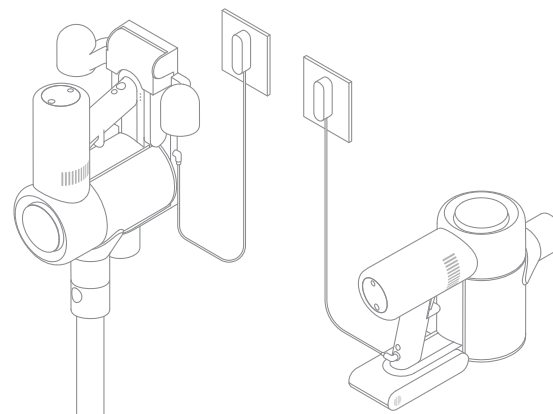

Wskaźnik stanu baterii LED

- ● ☀ Niski poziom naładowania baterii
- ☀ ○ Bateria naładowana w połowie
- ☀ ○ ○ Bateria naładowana prawie w pełni
- ○ ○ Bateria w pełni naładowana

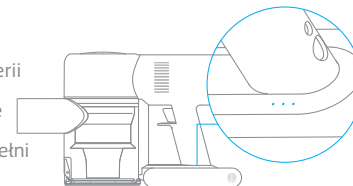

Uwaga: Po pełnym naładowaniu odkurzacza wskaźnik stanu baterii wyłączy się po 5 minutach, a odkurzacz przejdzie w tryb oszczędzania energii.

- Wyłączony ☀ Miganie ○ Włączony

Wyświetlacz

Podczas ładowania, liczba na ekranie wyświetlacza reprezentuje aktualny poziom naładowania baterii w procentach. Gdy liczba wynosi 100, bateria jest w pełni naładowana.

Sposób użycia

Opis funkcji wyświetlacza

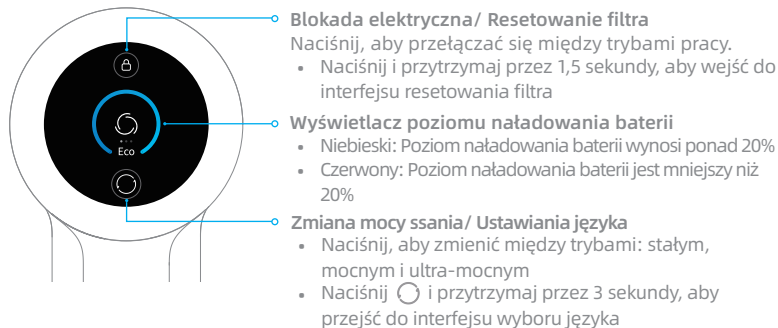

Uwaga: Na wyświetlaczu pokaże się informacja, jeśli podczas korzystania z produktu konieczna jest interwencja użytkownika. Należy postępować zgodnie z instrukcjami wyświetlanymi na ekranie, aby zachować normalną wydajność produktu.

Ustawiania języka

Ustaw język monitu wyświetlania, postępując zgodnie z poniższymi instrukcjami:
Naciśnij i przytrzymaj przez 3 sekundy, aby przejść do interfejsu wyboru języka.
Kliknij aby przewinąć listę języków, wybierz język, a następnie naciśnij i przytrzymaj przez 3 sekundy, aby zapisać ustawienia.



Uwaga: Jeśli żadna czynność nie będzie wykonywana przez więcej niż 5 sekund, interfejs ustawień języka automatycznie zakończy się, a wyświetlane informacje zostaną wyłączone.

Sposób użycia

Tryb czyszczenia

Odkurzacz posiada dwie metody pracy, które można wybrać w oparciu o własne potrzeby.

Metoda 1: Tryb nieciągłego czyszczenia

Naciśnij i przytrzymaj przycisk, aby uruchomić czyszczenie lub zwolnij go w celu natychmiastowego zatrzymania.

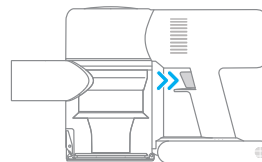

Metoda 2: Tryb ciągłego czyszczenia (blokada elektroniczna)

Naciśnij elektroniczny przycisk blokady, aby przelatać się na tryb ciągłego czyszczenia, a następnie naciśnij krótko przełącznik włączania/wyłączania, aby utrzymać odkurzacz w trybie ciągłego czyszczenia.

Używanie blokady elektrycznej uwalnia palec od nadwyrężenia spowodowanego trzymaniem przełącznika.

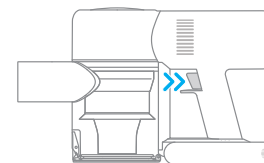

Uwaga:

- W tym trybie naciśnij krótko włącznik/wyłącznik, aby zawiesić czyszczenie lub uruchomić ponownie, przy czym tryb pracy odkurzacza nie ulegnie zmianie.
- Naciśnij ponownie przycisk blokady elektronicznej, aby zakończyć tryb czyszczenia ciągłego.

Sposób użycia

Korzystanie z różnych akcesoriów

Ssawka wielofunkcyjna

Do czyszczenia krótko- i średniowłosych dywanów, płytek podłogowych i podłóg.

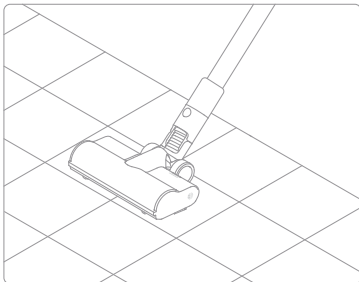

Uwaga: Ssawka wielofunkcyjna może być przymocowana bezpośrednio do odkurzacza.

Elektryczna mini ssawka

Do czyszczenia kurzu, sierści zwierząt domowych i innych uporczywych zanieczyszczeń z sof, pościeli i innych powierzchni tkaniny.

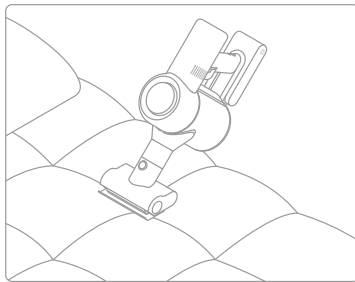

Uwaga: Nie zaleca się odkurzania na delikatnych powierzchniach, takich jak jedwab.

Dysza ze szczotką 2w1

Do odkurzania kurzu z zasłon, klawiatur, sufitów, sof, wnętrza pojazdów, stolików kawowych itp.

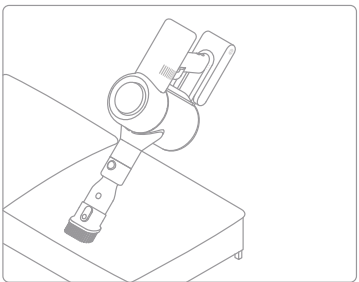

Dysza szczelinowa 2w1

Nadaje się do usuwania kurzu ze szczelin drzwi i okien, narożników ścian, schodów i innych trudno dostępnych miejsc.

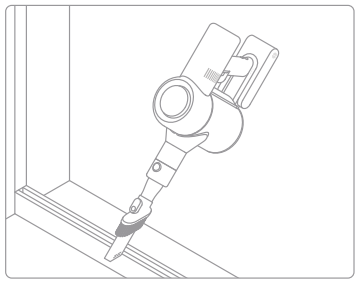

Sposób użycia

Przedłużenie

Nadaje się do czyszczenia trudno dostępnych miejsc, takich jak: szuflady, wnętrza pojazdów, miejsca pod sofami itp.

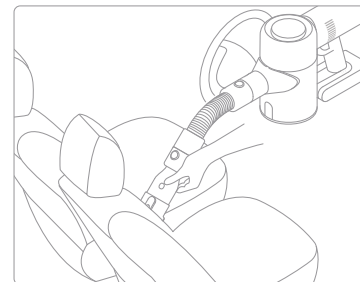
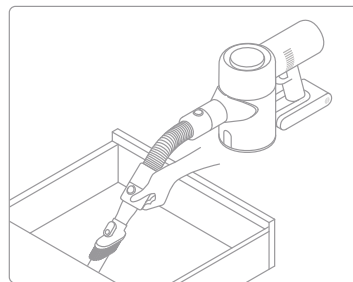

Uwaga:

- Jeśli jakikolwiek ruchomy przedmiot utknie, odkurzacze zostanie automatycznie wyłączony a czyszczenie zostanie kontynuowane po usunięciu wszystkich zablokowanych ciał obcych.
- Jeśli bateria przegrzeje się, odkurzacze zostanie automatycznie wyłączony. Należy zaczekać, aż temperatura baterii powróci do normy, aby odkurzacze zaczął działać ponownie.

Sposób użycia

Na wyświetlaczu pokaże się informacja, jeśli podczas korzystania z produktu konieczna jest interwencja użytkownika. Należy postępować zgodnie z instrukcjami wyświetlanymi na ekranie, aby zachować normalną wydajność produktu.



Air duct blocked

Zablokowany kanał powietrzny

Sprawdź, czy pojemnik na kurz, przedłużenie lub ssawka wielofunkcyjna nie są zablokowane.



Clean the brush

Czyszczenie ssawki

Aby wyczyścić miękką materiał ssawki i pozbyć się zaplątanych na rolce włosów należy zapoznać się z rozdziałem [Czyszczenie ssawki wielofunkcyjnej] w instrukcji obsługi.



Replace the filter

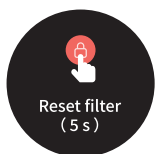

Wymiana filtra

Aby wyjąć i wymienić filtr, należy zapoznać się z rozdziałem [Czyszczenie filtra EPA] w instrukcji obsługi.



Reset filter (5 s)

Resetowanie filtra

Po wymianie filtra EPA naciśnij i przytrzymaj przycisk  przez 1,5 sekundy, aby rozpocząć odliczanie do resetowania filtra EPA. A następnie przytrzymaj przycisk przez kolejne 5 sekund, aż  pojawi się na wyświetlaczu.

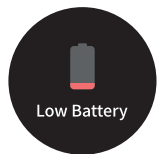

Low Battery

Niska pojemność baterii

Należy naładować baterię tak szybko, jak to możliwe.



The battery runs out

Bateria rozładowana

Naładuj baterię tak szybko, jak to możliwe.



Battery over-heating

Przegrzana bateria

Należy poczekać i kontynuować użytkowanie, kiedy temperatura baterii wróci do normy.



Błąd

Prosimy o kontakt z naszym działem obsługi posprzedażowej.

Pielęgnacja i konserwacja

Środki ostrożności

1. Należy zawsze używać oryginalnych części, aby gwarancja nie została unieważniona.
2. Jeśli filtr lub dysza zostaną zablokowane, odkurzacz przestanie działać wkrótce po włączeniu. Aby przywrócić normalne funkcje, wyczyść filtr i/lub dyszę.
3. Jeśli odkurzacz nie jest używany przez dłuższy czas, należy go w pełni naładować, odłączyć zasilanie i przechowywać w chłodnym miejscu o niskiej wilgotności, z dala od bezpośredniego światła słonecznego. Aby uniknąć nadmiernego rozładowywania akumulatora, należy ładować odkurzacz co najmniej raz na 3 miesiące.

Czyszczenie odkurzacza

Należy używać miękkiej, suchej ściereczki.

Czyszczenie pojemnika na kurz

Wydajność i efektywność czyszczenia zostanie zmniejszona, jeśli pojemnik na kurz zostanie napęczniony do oznaczenia "MAX". Aby zachować optymalną wydajność, pamiętaj, aby należy pamiętać o opróżnianiu pojemnika na kurz.

1. Opróżnianie pojemnika na kurz: Naciśnij przycisk zwalniający na spodzie pojemnika, a następnie opróżnij jego zawartość.

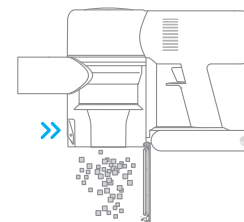
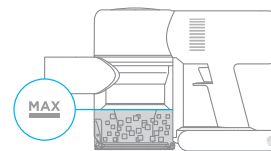

2. Czyszczenie pojemnika na kurz: Użyj suchej ściereczki lub ręcznika papierowego, aby wytrzeć kurz z wewnętrznej ściany pojemnika na kurz.

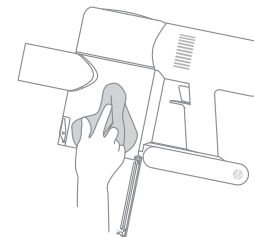
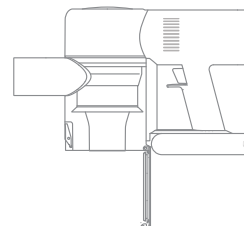

Pielęgnacja i konserwacja

Czyszczenie cyklonowego systemu oczyszczania

1. Obróć cyklonowy system oczyszczania w kierunku, który został zilustrowany, aby go odblokować, a następnie wyjmij go.

Uwaga: Za pomocą dysza szczelinowa 2w1 można obracać elementami cyklonowego systemu oczyszczania w celu montażu i demontażu.

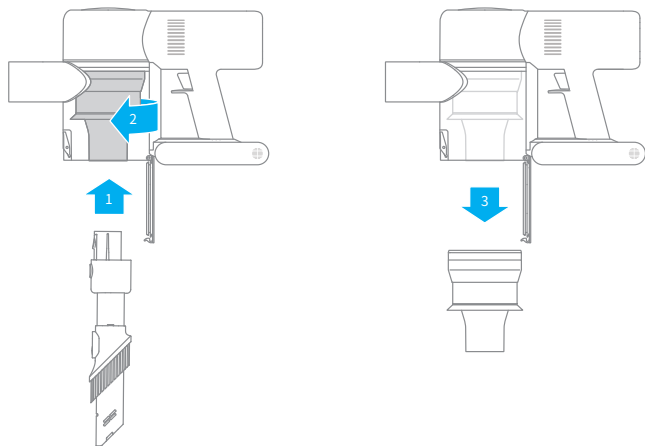

2. Elementy cyklonowego systemu oczyszczania należy przepłukać wodą i dokładnie wysuszyć.

Uwaga: Przed ponownym użyciem należy przechowywać elementy w wentylowanym lub chłodnym miejscu na co najmniej 24 godziny.



Pielęgnacja i konserwacja

Czyszczenie elementów filtru EPA

1. Należy umieścić odkurzacza na płaskiej powierzchni, a następnie obrócić pokrywę filtra EPA we wskazanym kierunku i wyjąć go.

Uwaga: Przed czyszczeniem filtra EPA należy wyjąć wbudowaną gąbkę filtrującą.

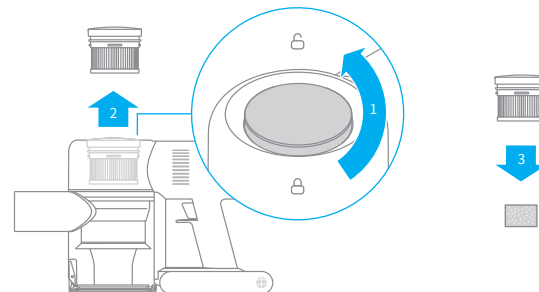

2. Przepłukać filtr EPA i gąbkę filtrującą wodą. Aby dokładnie usunąć cały kurz zebrany w filtrze, należy obrócić filtr EPA o 360 stopni podczas płukania. Należy kilkakrotnie postukać lekko filtrem o zlew, aby usunąć nadmiar zanieczyszczeń. Filtr EPA przechowywać w dobrze wentylowanym i chłodnym miejscu, do całkowitego wyschnięcia.

Uwaga: Przed ponownym montażem należy całkowicie wysuszyć filtr (co najmniej 24 godziny).

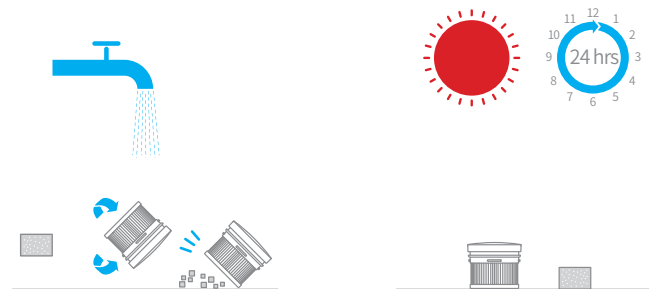

Pielęgnacja i konserwacja

Czyszczenie ssawki wielofunkcyjnej

1. Obrócić blokadę w lewo, aż się zatrzyma, a następnie wyjąć szczotkę rolkową.

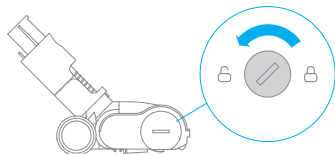

2. Użyj nożyczek, aby przeciąć włosy i inne włókna, które utknęły na głowicy rolki. Wytrzeć kurz z wycięć i przezroczystą pokrywę suchą ściereczką lub ręcznikiem papierowym. Dokładnie wysuszyć przed użyciem.

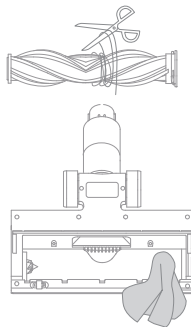

3. Jeśli jest zabrudzona, przepłucz szczotkę rolkową czystą wodą, aż będzie czysta.



4. Szczotkę rolkową należy postawić pionowo przez co najmniej 24 godziny, do całkowitego wyschnięcia.

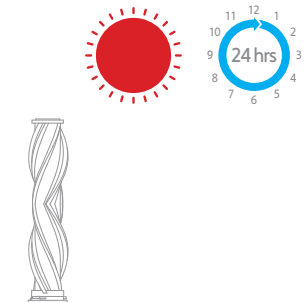

Pielęgnacja i konserwacja

Czyszczenie elektrycznej mini ssawka

1. Użyć monety, jak pokazano na rysunku, aby obrócić blokadę w lewo, aż kliknięcie będzie wyraźnie słyszalne.

Uwaga: Zaleca się czyszczenie elektrycznej mini ssawki po każdym użyciu.



2. Po odblokowaniu szczotki rolkowej wyjmij ją z elektrycznej mini szczotki, a następnie opłucz wodą i wyczyść głowicę szczotki.

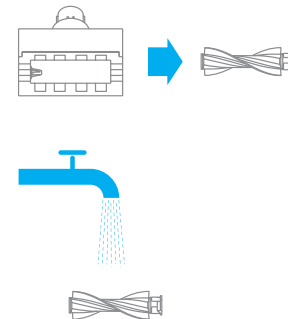

3. Mini szczotkę rolkową należy postawić pionowo przez co najmniej 24 godziny, do całkowitego wyschnięcia.

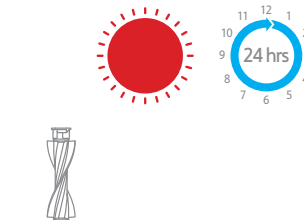

4. Po całkowitym wyschnięciu, należy ponownie zamontować szczotkę, wykonując kroki demontażu w odwrotnej kolejności.



Podstawowe parametry

Odkurzacz			
Model	VVA1	Czas ładowania	Okolo 3,5 godzin
Napięcie ładowania	30 V ===	Napięcie znamionowe	25,2 V===
Moc znamionowa	450 W	Pojemność nominalna	2500 mAh
Ssawka wielofunkcyjna		Elektryczna mini ssawka	
Model	AVB9	Model	DM002
Moc znamionowa	40 W	Moc znamionowa	20 W

Ten produkt zawiera baterie, które mogą być wymieniane wyłącznie przez wykwalifikowany technik lub personel serwisu posprzedażowego. Ten produkt zawiera niewymienne baterie.

Najczęściej zadawane pytania

Jeśli odkurzacz nie działa prawidłowo, należy zapoznać się z poniższą tabelą rozwiązywania problemów.

Błędy	Możliwe przyczyny	Rozwiązania
Odkurzacz nie działa	Odkurzacz jest rozładowany lub poziom baterii jest niski.	Należy naładować baterię w pełni i kontynuować użytkowanie.
	Tryb ochrony przed przegrzaniem został wywołany blokadą.	Poczekaj aż odkurzacz schłodzi się i uruchom ponownie.
	Otwór ssący lub kanał powietrzny jest zablokowany.	Należy usunąć wszelkie ciała obce z otworu ssącego lub kanału powietrznego.
Słaba siła ssania	Pojemnik na kurz jest pełny i/lub filtra EPA jest zatkany.	Należy opróżnić pojemnik na kurz i wyczyścić filtr EPA.
	Akcesoria są zablokowane.	Należy oczyścić akcesoria z wszelkich ciał obcych.
Silnik wydaje dziwny dźwięk	Główny otwór ssący lub przedłużenie jest zablokowane.	Należy oczyścić główny otwór ssący lub przedłużenie z wszelkich ciał obcych.
Po włączeniu odkurzacza pierwszy wskaźnik zapalił się na czerwono	Akumulator jest uszkodzony.	Proszę skontaktować się z działem obsługi posprzedażowej.
W czasie ładowania pierwszy wskaźnik zapalił się na czerwono	Zasilacz jest niewłaściwy.	Należy używać wyłącznie oryginalnej ładowarki w celu ładowania odkurzacza.

Najczęściej zadawane pytania

Błędy	Możliwe przyczyny	Rozwiązania
Wskaźnik baterii nie świeci się w czasie ładowania	Zasilacz nie jest podłączony do odkurzacza.	Upewnij się, że zasilacz jest prawidłowo podłączony.
	Bateria jest w pełni naładowana i przeszła w tryb uśpienia.	Odkurzacza można normalnie używać.
	Jeśli po wykluczeniu powyższych dwóch możliwości problem nadal występuje	Proszę skontaktować się z biurem obsługi posprzedażowej.
Odkurzacza ładuje się powoli	Temperatura akumulatora jest za niska lub za wysoka.	Należy poczekać i kontynuować użytkowanie, kiedy temperatura baterii wróci do normy.

Ochrona środowiska

 Zużyty sprzęt elektroniczny oznakowany zgodnie z dyrektywą Unii Europejskiej, nie może być umieszczany łącznie z innymi odpadami komunalnymi. Podlega on selektywnej zbiórce i recyklingowi w wyznaczonych punktach. Zapewniając jego prawidłowe usuwanie, zapobiegasz potencjalnym, negatywnym konsekwencjom dla środowiska naturalnego i zdrowia ludzkiego. System zbierania zużytego sprzętu zgodny jest z lokalnie obowiązującymi przepisami ochrony środowiska dotyczącymi usuwania odpadów. Szczegółowe informacje na ten temat można uzyskać w urzędzie miejskim, zakładzie oczyszczania lub sklepie, w którym produkt został zakupiony.

 Produkt spełnia wymagania dyrektyw tzw. Nowego Podejścia Unii Europejskiej (UE), dotyczących zagadnień związanych z bezpieczeństwem użytkownika, ochroną zdrowia i ochroną środowiska, określających zagrożenia, które powinny zostać wykryte i wyeliminowane.

Niniejszy dokument jest tłumaczeniem oryginalnej instrukcji obsługi, stworzonej przez producenta.

Produkt należy regularnie konserwować (czyścić) we własnym zakresie lub przez wyspecjalizowane punkty serwisowe na koszt i w zakresie użytkownika. W przypadku braku informacji o koniecznych akcjach konserwacyjnych cyklicznych lub serwisowych w instrukcji obsługi, należy regularnie, minimum raz na tydzień oceniać odmiennosc stanu fizycznego produktu od fizycznie nowego produktu. W przypadku wykrycia lub stwierdzenia jakiegokolwiek odmiennosci należy pilnie podjąć kroki konserwacyjne (czyszczenie) lub serwisowe. Brak poprawnej konserwacji (czyszczenia) i reakcji w chwili wykrycia stanu odmiennosci może doprowadzić do trwałego uszkodzenia produktu. Gwarant nie ponosi odpowiedzialności za uszkodzenia wynikające z zaniedbania.

Akumulator LI-ION

Urządzenie wyposażone jest w akumulator LI ION (litowo-jonowy), który z uwagi na swoją fizyczną i chemiczną budowę starzeje się z biegiem czasu i użytkowania. Producent określa maksymalny czas pracy urządzenia w warunkach laboratoryjnych, gdzie występują optymalne warunki pracy dla urządzenia, a sam akumulator jest nowy i w pełni naładowany. Czas pracy w rzeczywistości może się różnić od deklarowanego w ofercie i nie jest to wada urządzenia a cecha produktu. Aby zachować maksymalną żywotność akumulatora, nie zaleca się go rozładowywać do poziomu poniżej 3,18V lub 15% ogólnej pojemności. Niższe wartości, jak np. 2,5V dla ogniwa uszkadzają je trwale i nie jest to objęte gwarancją. W przypadku zaniechania używania akumulatora lub całego urządzenia przez czas dłuższy niż jeden miesiąc należy akumulator naładować do 50% i sprawdzać cyklicznie co dwa miesiące poziom jego naładowania. Przechowuj akumulator i urządzenie w miejscu suchym, z dala od słońca i ujemnych temperatur.

Akumulator LIPO

Urządzenie wyposażone jest w akumulator LI PO (litowo-polimerowy), który z uwagi na swoją fizyczną i chemiczną budowę starzeje się z biegiem czasu i użytkowania. Producent określa maksymalny czas pracy urządzenia w warunkach laboratoryjnych, gdzie występują optymalne warunki pracy dla urządzenia, a sam akumulator jest nowy i w pełni naładowany. Czas pracy w rzeczywistości może się różnić od deklarowanego w ofercie i nie jest to wada urządzenia a cecha produktu. Aby zachować maksymalną żywotność akumulatora, nie zaleca się go rozładowywać do poziomu poniżej 3,5V lub 5% ogólnej pojemności. Niższe wartości, jak np 3,2V dla ogniwa uszkadzają je trwale i nie jest to objęte gwarancją. W przypadku zaniechania używania akumulatora lub całego urządzenia przez czas dłuższy niż jeden miesiąc należy akumulator naładować do 50% i sprawdzać cyklicznie co dwa miesiące poziom jego naładowania. Przechowuj akumulator i urządzenie w miejscu suchym, z dala od słońca i ujemnych temperatur.

Szczegółowe informacje o warunkach gwarancji dystrybutora /
producenta dostępne na stronie internetowej
<https://serwis.innpro.pl/gwarancja>