

**SteamLogic Plus
Steam Iron**

Instruction Manual

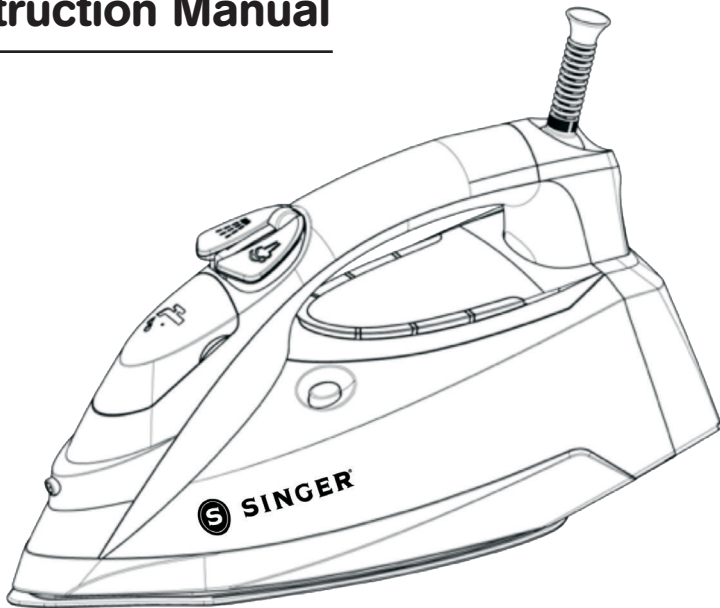

Please read all instructions before use.

IMPORTANT SAFETY INSTRUCTIONS

PLEASE READ THIS MANUAL CAREFULLY BEFORE USING AND KEEP IT FOR FUTURE REFERENCE.

When using electrical appliances, especially when children are present, basic safety precautions should always be taken, including the following: READ ALL INSTRUCTIONS BEFORE USING - KEEP AWAY FROM WATER

DANGER Any appliance is electrically live even when the switch is off.

To reduce the risk of death by electric shock:

1. Always unplug appliance immediately after using.
2. Do not place or store appliance where it can fall or be pulled into a tub or sink.
3. Do not place or drop in water or other liquid.
4. If appliance falls in water, unplug it immediately. Do not reach into water.

WARNING: To reduce the risk of fire, electrical shock, or injury:

1. To reduce the risk of contact with hot water emitting from steam vents, check appliance before each use by holding and facing it away from body and operating steam button.
2. Unwind and straighten power cord and remove cardboard soleplate cover before use.
3. This appliance is intended for household and residential use only. This product is not approved for commercial applications. Use appliance only for its intended use.
4. To protect against a risk of electric shock, do not immerse the appliance in water or other liquids.
5. The appliance should always be turned off before plugging or unplugging from outlet. Never yank the cord to disconnect from outlet, instead grasp plug and pull to disconnect.
6. Always disconnect appliance from electrical outlet when filling with water, emptying, or when not in use.
7. Do not allow cord to touch hot surfaces. Let iron cool completely before putting away.
8. Do not operate appliance with a damaged cord or if the appliance has been dropped or damaged.
9. If the appliance or power cord is damaged, it must be replaced by manufacturer, its service agent, or similarly qualified technician in order to avoid a hazard.
10. To avoid the risk of electric shock, do not disassemble the appliance. Take, or ship it to a qualified serviceperson for examination and repair. Incorrect reassembly or repair can cause a risk of fire, electric shock, or injury to persons when appliance is used.
11. Not intended for use by children. Close supervision is necessary for any appliance being used near children. Unsupervised use can result in fire or personal injury. Do not leave appliance unattended while plugged in, on an ironing board, or while still hot.
12. Burns can occur from touching hot metal parts, hot water or steam. Use caution when you turn steam iron upside down – there may be hot water in the tank.
13. Never open the water tank door while the appliance is in use. The steam pressure could result in burns. Only open the door when iron is cool and unplugged.
14. The use of accessory attachments is not recommended and may result in fire, electric shock or personal injury.
15. To reduce the likelihood of circuit over load, do not operate another high wattage appliance on the same circuit.

-
16. If an extension cord is absolutely necessary, a 15 ampere cord should be used. Cords rated for less amperage may overheat. Care should be taken to arrange the cord so it cannot be pulled or tripped over unintentionally.
 17. When placing the iron on its heel, ensure that the surface on which the iron is placed is stable.
 18. Never drop or insert an object into any opening (electrical or other), and do not use if one of the openings is blocked.
 19. Do not use outdoors.
 20. Do not operate where aerosol (spray) products are being used or where oxygen is being administered.
 21. Clean the appliance only with a dry or slightly damp cloth.
 22. This appliance can be used by children aged from 8 years and above and persons with reduced physical, sensory or mental capabilities or lack of experience and knowledge if they have been given supervision or instruction concerning use of the appliance in a safe way and understand the hazards involved. Children shall not play with the appliance. Cleaning and user maintenance shall not be made by children without supervision.
 23. Children should be supervised to ensure they do not play with appliance.
 24. Do not direct steam at people, animals or electrical equipment, or iron clothes while they are being worn.
 25. When filling the water tank, please follow only the instructions provided in this manual. Do not use water with additives, vinegar, perfumes or chemical substances.
 26. Use only approved and supplied parts and accessories. Use of any other kind of accessory is not recommended.
 27. Read and follow all important notices in this guide.
 28. Keep the iron and its cord out of reach of children less than 8 years of age when it is energized or cooling down.
 29.  This symbol states that the surface would be hot during use.

Do not touch the surfaces marked with  symbol during or just after ironing. It is HOT and can cause severe burns!

BE CAREFUL!

These areas are all Hot during and just after use!

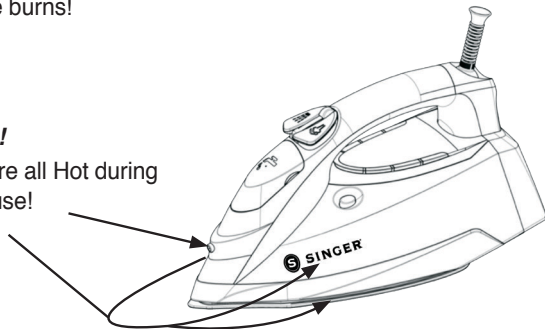

SAVE THESE INSTRUCTIONS!
FOR HOUSEHOLD USE ONLY

Product Information

The following features and accessories are included with your steam iron. Carefully inspect packaging material as some parts are shipped inside Styrofoam packaging. To obtain possible missing parts, refer to Consumer Support section of this manual.

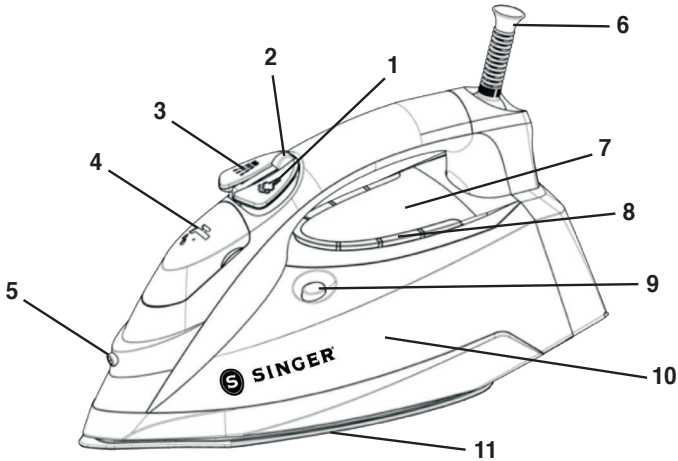

- | | |
|--------------------------|---------------------------------|
| 1. Burst of Steam Button | 7. Control Panel |
| 2. Steam Selector | 8. Temperature Indicator Lights |
| 3. Spray Button | 9. Self-Clean Button |
| 4. Water Tank Door | 10. Water Tank |
| 5. Spray Nozzle | 11. Soleplate |
| 6. Power Cord Guard | |

<p>CONTROL PANEL</p>	<p>TEMP</p>	Temperature Set & Power Button
		Low Setting
		Medium Setting
		High Setting
		Max Setting
		Self-Clean Indicator
		Auto Shut Off Indicator

BEFORE FIRST USE

1. Remove any protective films or stickers from appliance.
2. Unwind and straighten power chord and remove cardboard soleplate cover before use.

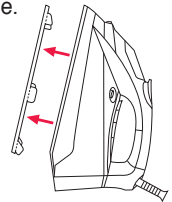

NOTE: When using the steam function for the first time, test on an old towel, as some residue may remain inside the appliance. Press the steam trigger to ensure all residue is completely released.

Using Your SteamLogic Plus Steam Iron

1. This appliance is designed to use normal tap water. Use of other liquids may damage the appliance.
2. Plug in the appliance to an appropriate electrical outlet.
3. Start ironing when icons on the display panel stop blinking. This indicates the selected temperature has been reached and the iron is ready for use.
4. Always unplug the appliance after use.

FILL THE WATER TANK

1. Unplug the Power Cord from electrical outlet.
2. Move Steam Selector to the  position.
3. Open Water Tank Door and fill Water Tank with water (to Max level).
4. Close the Water Tank Door.
5. Plug in Power Cord to electrical outlet and press the Temperature Set Button to switch on the appliance.

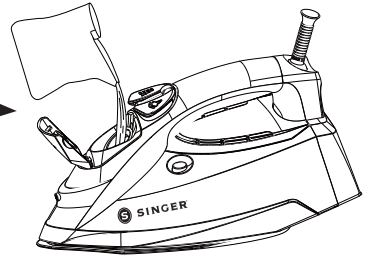

IMPORTANT: Never add fabric conditioner, starches or any other chemicals to water in your iron. Ensure your iron is switched off and unplugged from electrical outlet before filling.

SET THE TEMPERATURE

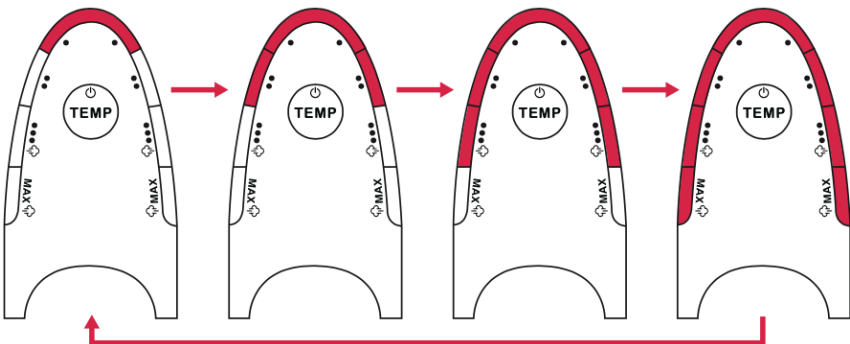

The appliance has different temperature settings to handle different fabrics. Press the Temperature Set Button to switch the appliance on. The appliance will start at “Low (·)”. If you want to switch to another ironing temperature, press the Temperature Set Button and the Control Panel will cycle through the sequence, from “Low (·)” to “Medium (··)” to “High (···)” to “MAX”, then back to “Low (·)” as follows:



Using Your SteamLogic Plus Steam Iron

IMPORTANT: Before you start ironing, read the garment labels and follow manufacturer's ironing instructions that are often shown using symbols similar to the following:



(If you are not sure what the fabric is made of, begin ironing at Low (•) Setting.)

Temperature Control Setting		
 <ul style="list-style-type: none">• Acetate• Elastine• Polymide	 <ul style="list-style-type: none">• Polyester• Silk• Triacetate• Viscose• Wool	 <ul style="list-style-type: none">• Cotton• Linen

IRONING

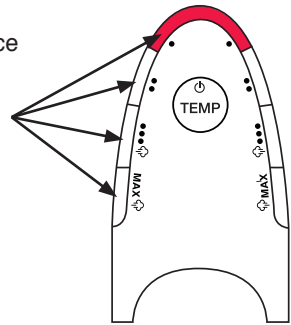
1. Press the Temperature Set Button to turn on appliance and select your desired temperature.
2. Depending on which temperature setting you have selected, the corresponding Indicator Light will blink. When the iron is ready to use, the Light will stop blinking and stay on.



3. Steam ironing is available for High & MAX temperature settings. You can move the Steam Selector up to  position to generate steam for steam ironing. Move the Steam Selector down to  position to stop generating steam.

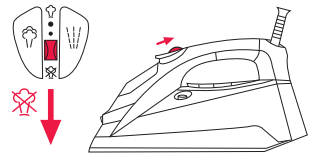
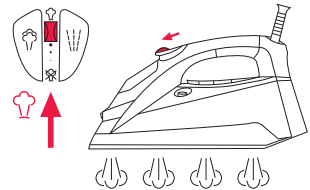

4. Adjust the temperature setting by pressing the Temperature Set Button.
5. After use, press and hold the Temperature Set Button for 5 seconds to turn the appliance off.
6. After every use, follow the instructions in this manual to Drain the Water Tank. It is recommended to drain the Water Tank after each use.

Using Your SteamLogic Plus Steam Iron

BURST OF STEAM

Burst of Steam function is available for “High (···)” and “MAX” settings. For extra steam to remove stubborn wrinkles, simply press the Burst of Steam Button.

Note: It might be necessary to press the Burst of Steam Button a few

times before you can use the function. For optimum steam quality, do not operate the Burst of Steam more than three times in succession.

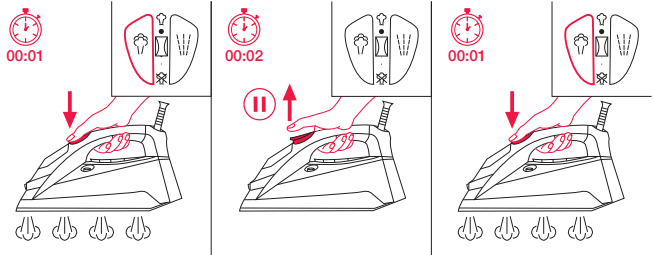

VERTICAL STEAMING

For Burst of Steam in vertical position:

1. Set temperature setting at “High (···)” or “MAX”.
2. Hold the iron in vertical position 15-30 centimeters (6-12 inches) away from the garment.
3. Press the Burst of Steam Button.

WARNING: Do not apply steam to any clothes or fabrics that are being worn by humans or pets. Temperature of steam is very hot and can cause burns.

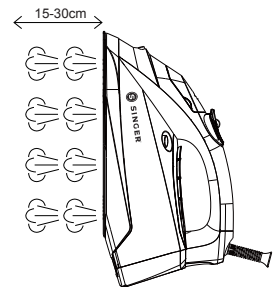

SPRAY

This function can be used to remove stubborn wrinkles.

1. Fill Water Tank as described in this manual.
2. Aim the Steam Nozzle toward the wrinkled garment.
3. Press the Spray Button.
4. Iron the garment.

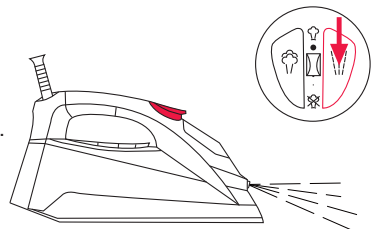

Using Your SteamLogic Plus Steam Iron

AUTO SHUT-OFF FUNCTION

The Auto Shut-Off function operates automatically when the iron is left untouched for 30 seconds (horizontal position) or 30 minutes (vertical position).

To reactivate the iron, simply move it or press the Temperature Set Button. The Control Panel will return to the temperature setting it was on when Auto Shut-Off engaged and the iron will begin heating up. It may take up to 60 seconds for the iron to be ready for use.

IMPORTANT: ALWAYS disconnect your iron from the electrical outlet after use. NEVER leave the iron unattended with Auto Shut- Off in operation.

DRAIN THE WATER TANK

1. Switch off the Iron.
2. Unplug Power Cord from the electrical outlet.
3. Open the Water Tank Door and drain the Water Tank.
4. Close the Water Tank Door.

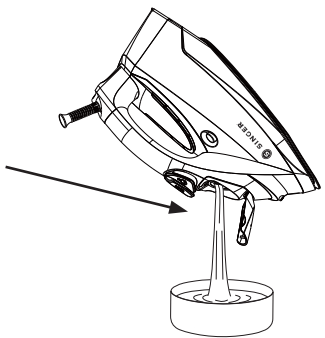

ANTI-DRIP SYSTEM

The anti-drip system is designed to automatically prevent water from escaping through the soleplate when the iron is cold. During use, a “click” sound may be heard from the anti-drip system, particularly during heat-up or while cooling down. This is normal and indicates that the system is functioning correctly.

BUILT-IN ANTI-SCALE SYSTEM

The built-in Anti-Scale System is designed to reduce the build-up of lime scale which occurs during steam ironing. This will prolong the working life of your iron.

NOTE: The anti-scale cartridge will not completely stop the natural process of lime scale build-up.

Using Your SteamLogic Plus Steam Iron

SELF-CLEANING

The Self-Cleaning function removes the scales and minerals built up in the Steam Chamber. The iron will remain in optimal condition if this function is performed at least once a month (or more often), depending on the hardness of water used.

1. Unplug the Power Cord from electrical outlet.
2. Move the Steam Selector to ☒ position.
3. Fill the Water Tank as described in this manual.
4. Plug in the Power Cord to electrical outlet.
5. Switch on the iron and select the “MAX” temperature setting.
6. Temperature Indicator Light will blink when iron is heating up.
7. Temperature Indicator Light will stop blinking and stay on when MAX temperature is reached.
8. Disconnect the Power Cord from electrical outlet.
9. Hold the iron horizontally over a sink.
10. Press and hold the Self-Clean Button.
11. Steam and boiling hot water containing scale and mineral deposits will release from the soleplate holes, cleaning out the steam chamber.
12. Gently move the iron back and forth until Water Tank is empty.
13. When self-cleaning is completed, release the Self-Clean Button.
14. Plug in the Power Cord to electrical outlet and set the iron to “MAX” temperature setting.
15. When the Temperature Indicator Light stays on, move the iron gently over a piece of used cloth to remove any water stains that may have formed on the soleplate.
16. Disconnect the Power Cord from the electrical outlet and position steam iron back on its heel rest. Wait for iron to completely cool down before storing.

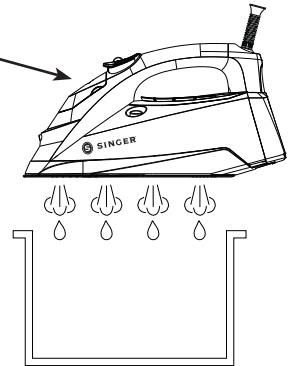

WARNING: Do not put vinegar or other descaling agents in the Water Tank.

WARNING: Keep skin/body away from the hot water and steam.

Using Your SteamLogic Plus Steam Iron

CLEANING & MAINTENANCE

1. Disconnect the Power Cord from electrical outlet.
2. Use a damp cloth or non-abrasive cleaner to remove deposits from the soleplate.
3. Never use sharp or rough objects to scrape deposits from the soleplate.
4. Never use abrasives, vinegar or descaling agents to clean the iron.

HELPFUL IRONING TIPS

1. Sort out articles to be ironed according to the type of fabric. This will minimize the frequency of temperature adjustment for different garments.
2. If you start ironing at a high temperature and then select a lower one, the soleplate may take more than 2 minutes to cool down. To speed up the cooling process, press the steam trigger.
3. Test by ironing a small, inconspicuous part of the garment if you are unsure about the fabric type. Start with a low temperature and increase gradually.
4. Wait for 2 minutes when changing temperature settings. Temperature adjustment needs time to reach the required heat level, whether it is higher or lower.
5. Delicate fabrics such as silk, wool, velour, etc. are best ironed with an ironing cloth to prevent shine marks.

Troubleshooting

PROBLEM	POSSIBLE CAUSE	SOLUTION
The iron is plugged in but soleplate is cold.	Electrical outlet does not work.	Plug in to another outlet.
	There is a connection problem.	Check if the plug is inserted in the outlet properly.
	The temperature setting has been set to "Low".	Set the temperature setting to a higher temperature.
No steam released.	Low water in the Water Tank.	Fill the Water Tank using instructions found in this manual.
	Steam Selector is in Steam Off position.	Turn the Steam Selector to Steam ON position.
Steam Burst not working.	Low water in the Water Tank.	Fill the Water Tank using instructions found in this manual.
	First time use.	Press the Burst of Steam Button a few times until Steam Burst is released.
No spray mist released.	Low water in the Water Tank.	Fill the Water Tank using instructions found in this manual.
	First time use.	Press the Spray Button a few times until spray mist is released.
Soleplate is too cool.	Incorrect Temperature Setting.	Press Temperature Set Button until you reach the correct (higher) temperature setting.
Water leaks from soleplate.	Steam Iron's heat setting is too low to produce steam.	Set temperature setting to Max position using the Temperature Control Dial.
	Steam Selector is in the 'ON' position while refilling Water Tank.	Turn the Steam Selector to () position before refilling Water Tank.
	Pressing Steam Burst Button to many times and too quickly.	Press Steam Burst Button slower and press only 2-3 times.
Damage to fabric.	Temperature setting is too high.	Follow the garment guide or test the inside of the garment before ironing. Adjust temperature setting accordingly.
Flakes and impurities come out of the soleplate holes during ironing.	You have been using hard water, which has caused scale flakes to develop inside the soleplate.	Perform Self-Cleaning one or more times. See "Self-Cleaning" section of this manual.

This electrical appliance complies with directive 2002/96/EC (Waste Electrical and Electronic Equipment – WEEE).



The meaning of the crossed-through waste bin symbol on the appliance is the product must be disposed of separately to other household waste at the end of the useful life of the appliance. The user is responsible for delivering appliance to an appropriate collection center at that time.

Appropriate separate collection for environment-friendly treatment and recycling prevents or reduces harmful effect on the environment and human health. You can obtain information on available collection services in your area by contacting your local Council waste collection department, or the retailer from which you bought the appliance.

LIMITED WARRANTY

IMPORTANT: SAVE THIS DOCUMENT AND KEEP IT IN A SAFE PLACE!

The SteamLogic Plus Steam Iron is warranted to be free from defects in material and workmanship.

The warranty for the SteamLogic Plus Steam Iron's wiring and electronic parts is for a period of one (1) year from the date of purchase.

The warranty for all other parts of the SteamLogic Plus Steam Iron is for a period of ninety (90) days from the date of purchase.

If the electronic parts and/or the other parts in the SteamLogic Plus Steam Iron, after inspection by SINGER, prove to be defective during the applicable warranty period(s), the electronic parts and/or the other parts will be repaired or replaced at SINGER's option, without charge, except for any expense associated with sending the SteamLogic Plus Steam Iron to SINGER.

If SINGER sends a replacement SteamLogic Plus Steam Iron, it will carry the remaining warranty of the original SteamLogic Plus Steam Iron.

This warranty may only be used by the original consumer owner of the SteamLogic Plus Steam Iron and may not be transferred or assigned.

Exclusions or Limitations

- Service under this warranty may only be obtained within the 48 contiguous states, Alaska, Hawaii and Canada.
- The SteamLogic Plus Steam Iron is warranted only for normal household (non-commercial) use. This warranty does not cover defect(s) caused by abuse, lack of maintenance or other neglect, failure to follow the care, cleaning or other instructions for the SteamLogic Plus Steam Iron, misuse, or events beyond our control.
- ANY IMPLIED WARRANTY APPLICABLE TO THE STEAMLOGIC PLUS STEAM IRON, INCLUDING WITHOUT LIMITATION THE WARRANTIES OF MERCHANTABILITY AND/OR FITNESS FOR A PARTICULAR PURPOSE, IS LIMITED IN DURATION OF THIS WRITTEN WARRANTY. SINGER SHALL NOT BE LIABLE FOR CONSEQUENTIAL ECONOMIC DAMAGES RESULTING FROM BREACH OF THIS WARRANTY OR ANY IMPLIED WARRANTY.
- SINGER does not authorize any person to create for it any obligation or liability in connection with the SteamLogic Plus Steam Iron and any of its parts beyond those set forth in this warranty.
- SINGER disclaims liability under this warranty for any damage or defect resulting from the use of other than SINGER parts and SINGER approved service in the repair and maintenance of the SteamLogic Plus Steam Iron.
- This warranty gives you specific legal rights, and you may also have other rights which vary from state to state.
- Some states do not allow limitations on how long an implied warranty lasts, so the above limitation may not apply to you.
- Some states do not allow the exclusion or limitation of incidental or consequential damages, so the above limitation or exclusion may not apply to you.

Service under the Warranty may be obtained by returning the SteamLogic Plus Steam Iron with:

1. This original warranty document; and
2. Proof of purchase (such as purchase receipt) to: SVP Sewing Brands LLC
ATTN: Service Department
1714 Heil Quaker Boulevard • LaVergne, TN 37068

If you have any questions regarding these warranties, please contact:

SVP Sewing Brands LLC
ATTN: Consumer Affairs
1714 Heil Quaker Boulevard • LaVergne, TN 37068
1-800-4-SINGER (1-800-474-6437) • E-mail: talktoUS@singer.com

Or, visit the Consumer Support Area of our website at: www.Singer.com



SINGER®

Singer and the Cameo "S" Design are trademarks of The Singer Company Limited S.a.r.l. or its Affiliates.
© 2019 The Singer Company Limited S.a.r.l. or its Affiliates. All rights reserved.

Technical Specifications*

Adapter Input: 220-240V~, 50-60Hz

Power: 2600-3100 watts

SteamLogic Plus (English) 9/30/20

*Please refer to product for actual rating, depending on region.

SVP19-013

SteamLogic Plus Steam Iron
Plancha de Vapor SteamLogic Plus

Manual de Instrucciones



Lea todas las instrucciones antes de usar.

INSTRUCCIONES DE SEGURIDAD IMPORTANTES

LEA ESTE MANUAL DETENIDAMENTE ANTES DE USAR Y CONSÉRVELO PARA FUTURA REFERENCIA.

Quando use aparatos eléctricos, especialmente cuando hay niños presentes, deberán tomarse las precauciones básicas de seguridad, incluyendo las siguientes:



LEA TODAS LAS INSTRUCCIONES ANTES DE USAR - MANTENGA LEJOS DEL AGUA

PELIGRO Cualquier aparato está eléctricamente activo incluso cuando el interruptor está apagado. Para disminuir el riesgo de muerte por descarga eléctrica:

1. Siempre desconecte el aparato inmediatamente después de su uso.
2. No coloque ni guarde el aparato donde se pueda caer o se pueda tirarse a una tina o un lavabo.
3. No lo ponga o deja caer en agua u otro líquido.
4. Si el aparato cae en el agua, desconecte inmediatamente. No toque el agua.

ADVERTENCIA: Para reducir el riesgo de incendio, descarga eléctrica o lesiones:

1. A fin de reducir el riesgo de contacto con el agua caliente que emana de las salidas de vapor, verifique el aparato antes de cada uso manteniéndolo alejado del cuerpo y presionando el botón de vapor.
2. Desenrolle y enderece el cable de alimentación y retire la cubierta de la suela de cartón antes de usar.
3. Este aparato está diseñado solo para uso doméstico y residencial. Este producto no está aprobado para aplicaciones comerciales. Utilice el aparato solo para su uso previsto.
4. Para protegerse contra el riesgo de descarga eléctrica, no sumerja el aparato en agua u otros líquidos.
5. El aparato siempre debe estar apagado antes de enchufarlo o desenchufarlo del tomacorriente. Nunca tire del cable para desconectarlo del tomacorriente, en su lugar tome el enchufe y tire para desconectarlo.
6. Siempre desconecte el aparato del tomacorriente cuando lo llene con agua, lo vacíe o cuando no esté en uso.
7. No permita que el cable toque superficies calientes. Deje que la plancha se enfríe por completo antes de guardarla.
8. No opere el aparato con un cable dañado o si el aparato se ha caído o dañado.
9. Si el aparato o el cable eléctrico están dañados, el fabricante o su agente de servicio o un técnico igual de calificado debe reemplazarla para evitar riesgos.
10. Para evitar el riesgo de una descarga eléctrica, no desarme el aparato. Llévelo o envíelo a un técnico calificado para su examen y reparación. El rearmado o la reparación incorrectos pueden causar un riesgo de incendio, descarga eléctrica o lesiones a las personas cuando se usa el aparato.
11. No está destinado a ser utilizado por niños. Es necesaria una estrecha supervisión para cualquier aparato que se use cerca de los niños. El uso no supervisado puede resultar en un incendio o una lesión personal. No deje el aparato desatendido mientras esté enchufado, sobre una tabla de planchar o mientras aún esté caliente.
12. Se pueden producir quemaduras al tocar partes metálicas calientes, agua caliente o vapor. Tenga cuidado cuando ponga la plancha de vapor al revés: puede haber agua caliente en el tanque.
13. Nunca abra la puerta del tanque de agua mientras el aparato esté en uso. La presión del vapor puede provocar quemaduras. Solo abra la puerta cuando la plancha esté fría y desenchufada.
14. No se recomienda el uso de accesorios, y puede provocar incendios, descargas eléctricas o lesiones personales.

-
15. Para reducir la probabilidad de sobrecarga del circuito, no opere otro aparato de alto potencia en varios en el mismo circuito.
 16. Si es absolutamente necesario un cable de extensión, se debe utilizar un cable de 15 amperios. Los cables clasificados para menos amperaje pueden sobrecalentarse. Se debe tener cuidado para arreglar el cordón de manera que no se pueda tirar o tropezar sin querer.
 17. Al colocar la plancha sobre su talón, asegúrese de que la superficie sobre la que se coloca la plancha sea estable.
 18. Nunca deje caer ni inserte un objeto en ninguna abertura (eléctrica u otra), y no lo use si una de las aberturas está bloqueada.
 19. No utilice la máquina al aire libre.
 20. No use el accesorio cuando se usen productos en aerosol (rocío) o donde se administre oxígeno.
 21. Limpie el aparato solo con un paño seco o ligeramente húmedo.
 22. Esta máquina la pueden utilizar niños de 8 años en adelante y personas con alguna discapacidad física, sensorial o mental o sin la experiencia y los conocimientos necesarios en el caso de que hayan sido supervisados o recibido instrucciones sobre el uso de la máquina de manera segura y entiendan los peligros que implica. Los niños no deben jugar con la máquina. Niños sin supervisión no deben realizar la limpieza ni el mantenimiento del usuario.
 23. Evite que los niños jueguen con el aparato.
 24. No dirija el vapor hacia personas, animales o equipos eléctricos, ni planche la ropa mientras la esté usando.
 25. Al llenar el tanque de agua, siga solo las instrucciones proporcionadas en este manual. No use agua con aditivos, vinagre, perfumes o sustancias químicas.
 26. Utilice solo piezas y accesorios aprobados y suministrados. No se recomienda el uso de ningún otro tipo de accesorio.
 27. Lea y siga todos los avisos importantes en esta guía.
 27. Read and follow all important notices in this guide.
 28. Mantenga la plancha y su cable fuera del alcance de los niños menores de 8 años cuando esté energizada o enfriándose.
 29.  Este símbolo indica que la superficie estaría caliente durante el uso.
- No toque las superficies marcadas con el símbolo  durante o justo después de planchar.
¡Está CALIENTE y puede causar quemaduras graves!

¡TENGA CUIDADO!

¡Estas áreas están todas calientes durante e inmediatamente después del uso!

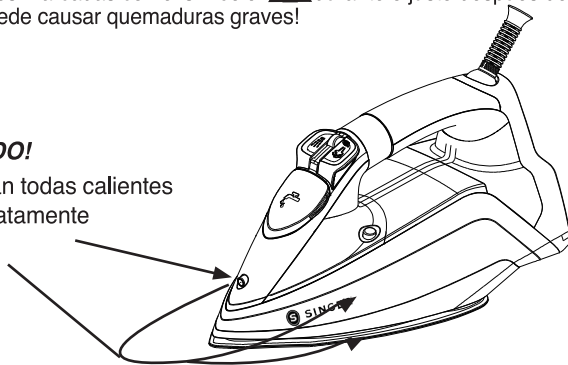

**GUARDE ESTAS INSTRUCCIONES
SOLO PARA USO EN EL HOGAR**

Información del producto

Las siguientes características y accesorios se incluyen con su plancha de vapor. Inspeccione cuidadosamente el material de empaque ya que algunas piezas se envían dentro de un empaque de espuma de poliestireno. Para obtener posibles piezas faltantes, consulte la sección de Soporte al consumidor de este manual.

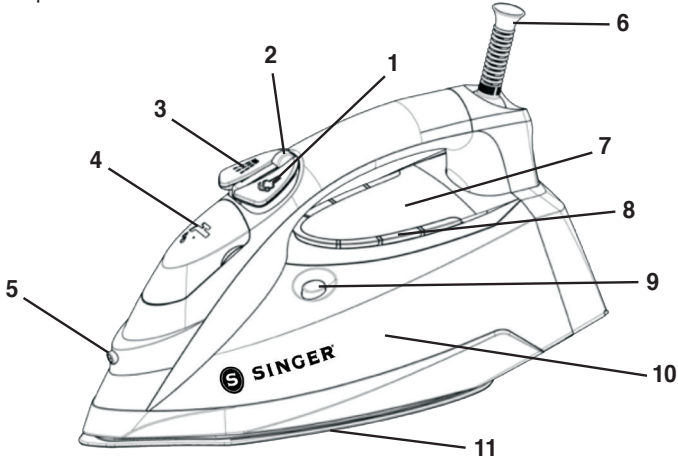

- | | |
|---------------------------------------|-------------------------------------|
| 1. Botón de ráfaga de vapor | 7. Panel de control |
| 2. Selector de vapor | 8. Luces indicadoras de temperatura |
| 3. Botón de pulverización | 9. Botón de autolimpieza |
| 4. Puerta del tanque de agua | 10. Tanque de agua |
| 5. Boquilla de pulverización | 11. Base |
| 6. Protector de cable de alimentación | |

PANEL DE CONTROL	
	Ajuste de temperatura y Botón de encendido
	Ajuste bajo
	Ajuste medio
	Ajuste alto
	Ajuste máximo
	Autolimpieza Indicador
	Apagado automático Indicador

ANTES DEL PRIMER USO

1. Retire cualquier película protectora o adhesivo del electrodoméstico.
2. Desenrolle y enderece el cable de alimentación y retire la cubierta de la suela de cartón antes de usar.

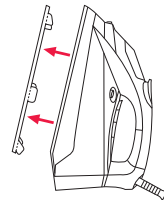

NOTA: Cuando utilice la función de vapor por primera vez, pruebe con una toalla vieja, ya que pueden quedar residuos dentro del aparato. Presione el gatillo de vapor para asegurarse de que todos los residuos se liberen por completo.

Uso de su plancha de vapor SteamLogic Plus

1. Este aparato está diseñado para usar agua corriente normal. El uso de otros líquidos puede dañar el aparato.
2. Enchufe el aparato a una toma de corriente adecuada.
3. Comience a planchar cuando los iconos en el panel de visualización dejen de parpadear. Esto indica que se ha alcanzado la temperatura seleccionada y que la plancha está lista para usar.
4. Desenchufe siempre el aparato después de su uso.

LLENE EL TANQUE DE AGUA

1. Desenchufe el cable de alimentación de la toma de corriente.
2. Mueva el selector de vapor a la posición ☒.
3. Abra la puerta del tanque de agua y llene el tanque de agua con agua (hasta el nivel máximo).
4. Cierre la puerta del tanque de agua.
5. Enchufe el cable de alimentación a la toma de corriente y presione el botón de ajuste de temperatura para encender el aparato.

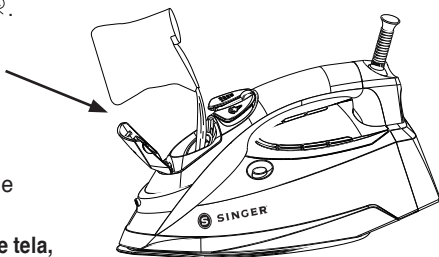

¡IMPORTANTE: Nunca agregue acondicionador de tela, almidones u otros productos químicos al agua en su plancha. Asegúrese de que su plancha esté apagada y desenchufada del tomacorriente antes de llenarla.

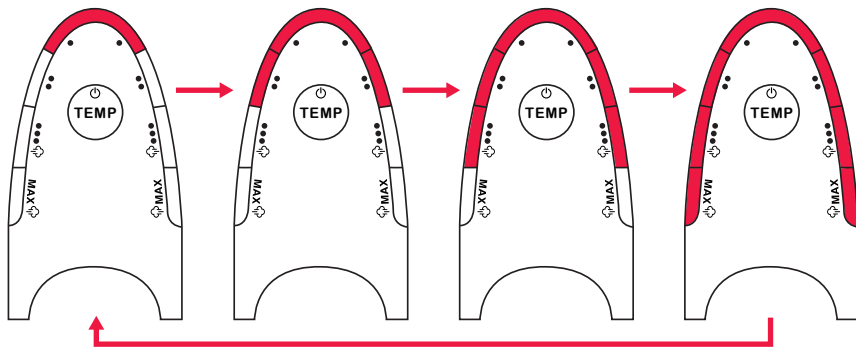

ESTABLECER LA TEMPERATURA

El aparato tiene diferentes configuraciones de temperatura para manejar diferentes telas. Presione el botón de ajuste de temperatura para encender el aparato. El aparato se iniciará en Bajo (•). Si desea cambiar a otra temperatura de planchado, presione el botón de ajuste de temperatura y el panel de control pasará por la secuencia, de “Bajo (•)” a “Medio (••)” a “Alto (•••)” a “MÁX”, luego de vuelta a “Bajo (•)” de la siguiente manera:



Uso de su plancha de vapor SteamLogic Plus



IMPORTANTE: Antes de comenzar a planchar, lea las etiquetas de la prenda y siga las instrucciones de planchado del fabricante que a menudo se muestran con símbolos similares a los siguientes:
(Si no está seguro de qué está hecha la tela, comience a planchar en Configuración Baja (*)).

Temperature Control Setting		
		
<ul style="list-style-type: none">• Acetate• Elastine• Polymide	<ul style="list-style-type: none">• Polyester• Silk• Triacetate• Viscose• Wool	<ul style="list-style-type: none">• Cotton• Linen

PLANCHADO

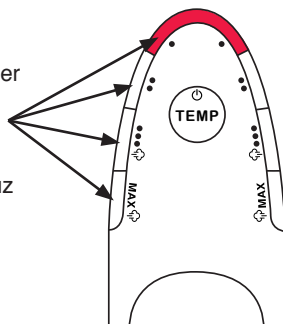
1. Presione el botón de ajuste de temperatura para encender el aparato y seleccione la temperatura deseada.
2. Según la configuración de temperatura que haya seleccionado, la luz indicadora correspondientes parpadeará. Cuando la plancha esté lista para usar, la luz dejará de parpadear y permanecerá encendida.



3. El planchado a vapor está disponible para configuraciones de temperatura alta y máxima. Puede mover el Selector de vapor hacia arriba  para generar vapor para planchar con vapor. Mueva el selector de vapor hacia abajo a  posición para dejar de generar vapor.

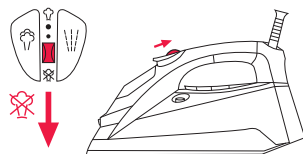
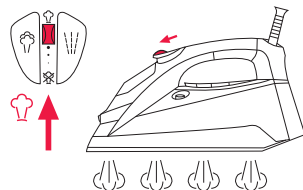

4. Ajuste la temperatura presionando el botón de ajuste de temperatura.
5. Después de su uso, mantenga presionado el botón de ajuste de temperatura durante 5 segundos para apagar el aparato.
6. Después de cada uso, siga las instrucciones de este manual para drenar el tanque de agua. Se recomienda drenar el tanque de agua después de cada uso.

Uso de su plancha de vapor SteamLogic Plus

RÁFAGA DE VAPOR

La función de ráfaga de vapor está disponible para los ajustes “Alto (•••)” “y” MÁX “. Para obtener vapor adicional para eliminar las arrugas rebeldes, simplemente presione el botón Ráfaga de vapor.

Nota: Puede ser necesario presionar

el botón Ráfaga de vapor varias veces antes de poder usar la función. Para obtener una calidad de vapor óptima, no opere la Ráfaga de vapor más de tres veces seguidas.

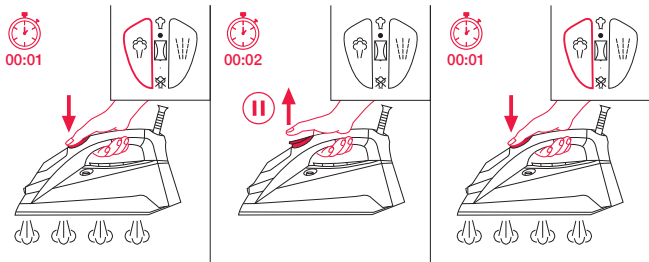

VAPOR VERTICAL

Para ráfaga de vapor en posición vertical:

1. Ajuste la temperatura en “Alto (•••)” o “MÁX”.
2. Mantenga la plancha en posición vertical a 15-30 centímetros (6-12 pulgadas) de la prenda.
3. Presione el botón Explosión de vapor.

ADVERTENCIA: No aplique vapor a ninguna ropa o tela que estén siendo usados por humanos o mascotas. La temperatura del vapor es muy alta y puede causar quemaduras.

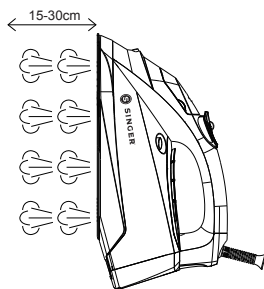

PULVERIZACIÓN

Esta función se puede usar para eliminar las arrugas rebeldes.

1. Llene el tanque de agua como se describe en este manual.
2. Apunte la boquilla de vapor hacia la prenda arrugada.
3. Presione el botón de pulverización.
4. Planche la prenda.

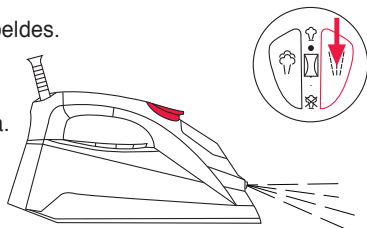

Uso de su plancha de vapor SteamLogic Plus

FUNCIÓN DE APAGADO AUTOMÁTICO

La función de apagado automático funciona automáticamente cuando la plancha no se toca durante 30 segundos (posición horizontal) u 30 minutos (posición vertical).

Para reactivar la plancha, simplemente muévala o presione el botón de ajuste de temperatura. El Panel de control volverá a la temperatura establecida cuando se activó el apagado automático y la plancha comenzará a calentarse. Puede tomar hasta 60 segundos para que la plancha esté lista para su uso.

IMPORTANTE: SIEMPRE desconecte su plancha de la toma de corriente después de usar. NUNCA deje la plancha desatendida con el apagado automático en funcionamiento.

DRENAJE DEL TANQUE DE AGUA

1. Apague la plancha.
2. Desenchufe el cable de alimentación de la toma de corriente.
3. Abra la puerta del tanque de agua y drene el tanque de agua.
4. Cierre la puerta del tanque de agua.

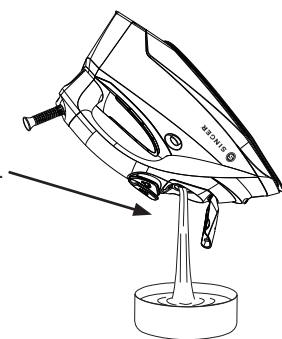

SISTEMA ANTIGOTEO

El sistema antigoteo está diseñado para evitar automáticamente que el agua escape a través de la base cuando la plancha está fría. Durante el uso, puede escucharse un sonido de “clic” desde el sistema antigoteo, particularmente durante el calentamiento o durante el enfriamiento. Esto es normal e indica que el sistema funciona correctamente.

SISTEMA ANTI-INCRUSTACIONES INTEGRADO

El sistema anti-incrustaciones incorporado está diseñado para reducir la acumulación de incrustaciones de cal que se produce durante el planchado a vapor. Esto prolongará la vida útil de su plancha

NOTA: El cartucho anti-incrustaciones no detendrá por completo el proceso natural de acumulación de cal.

Uso de su plancha de vapor SteamLogic Plus

AUTOLIMPIEZA

La función de autolimpieza elimina las incrustaciones y minerales acumulados en la cámara de vapor. La plancha permanecerá en condiciones óptimas si esta función se realiza al menos una vez al mes (o con mayor frecuencia), dependiendo de la dureza del agua utilizada.

1. Desenchufe el cable de alimentación de la toma de corriente.
2. Mueva el selector de vapor a la posición .
3. Llene el tanque de agua como se describe en este manual.
4. Enchufe el cable de alimentación a la toma de corriente.
5. Encienda la plancha y seleccione el ajuste de temperatura "MÁX".
6. La luz indicadora de temperatura parpadeará cuando la plancha se esté calentando.
7. La luz indicadora de temperatura dejará de parpadear y permanecerá encendida cuando se alcanza la temperatura MÁX.
8. Desconecte el cable de alimentación de la toma de corriente.
9. Sostenga la plancha horizontalmente sobre un fregadero.
10. Mantenga presionado el botón de autolimpieza.
11. Se liberarán vapor y agua hirviendo con las incrustaciones y depósitos minerales de los orificios de la base, limpiando la cámara de vapor.
12. Mueva suavemente la plancha hacia adelante y hacia atrás hasta que el tanque de agua esté vacío.
13. Cuando se complete la autolimpieza, suelte el botón de autolimpieza.
14. Enchufe el cable de alimentación a la toma eléctrica y ajuste la plancha a la temperatura "MÁX".
15. Cuando la luz indicadora de temperatura permanezca encendida, mueva la plancha suavemente sobre un paño usado para eliminar cualquier mancha de agua que pueda haberse formado en la base.
16. Desconecte el cable de alimentación de la toma de corriente y vuelva a colocar la plancha de vapor sobre su talón. Espere a que la plancha se enfríe por completo antes de guardarla.

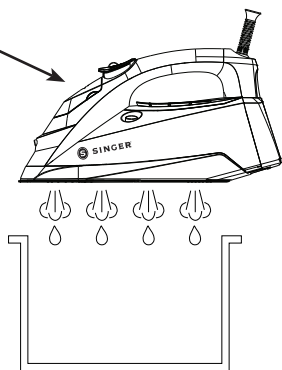

ADVERTENCIA: No ponga vinagre u otros agentes desincrustantes en el tanque de agua.
ADVERTENCIA: Mantenga la piel / cuerpo lejos del agua caliente y el vapor.

LIMPIEZA Y MANTENIMIENTO

1. Desconecte el cable de alimentación de la toma de corriente.
2. Use un paño húmedo o un limpiador no abrasivo para eliminar los depósitos de la base.
3. Nunca use objetos afilados o ásperos para raspar depósitos de la base.
4. Nunca use abrasivos, vinagre o agentes desincrustantes para limpiar la plancha.

Uso de su plancha de vapor SteamLogic Plus

CONSEJOS ÚTILES DE PLANCHADO

1. Clasifique los artículos a planchar según el tipo de tela. Esto minimizará la frecuencia de ajuste de temperatura para diferentes prendas.
2. Si comienza a planchar a una temperatura alta y luego selecciona una más baja, la base puede tardar más de 2 minutos en enfriarse. Para acelerar el proceso de enfriamiento, presione el gatillo de vapor.
3. Pruebe planchando una parte pequeña y discreta de la prenda si no está seguro del tipo de tela. Comience con una temperatura baja y aumente gradualmente.
4. Espere 2 minutos cuando cambie la configuración de temperatura. El ajuste de temperatura necesita tiempo para alcanzar el nivel de calor requerido, ya sea mayor o menor.
5. Las telas delicadas como la seda, la lana, el terciopelo, etc., se planchan mejor con un paño de planchado para evitar marcas de brillo.

Solución de problemas

PROBLEMA	CAUSA PROBABLE	SOLUCIÓN
La plancha está enchufada pero la base está fría.	El tomacorriente no funciona.	Enchufe a otro tomacorriente.
	Hay un problema de conexión.	Compruebe si el enchufe está insertado en la salida correctamente.
	El ajuste de temperatura se ha establecido en "Bajo".	Ajuste la temperatura a una temperatura más alta.
No se libera vapor.	Nivel bajo de agua en el tanque de agua.	Llene el tanque de agua siguiendo las instrucciones que se encuentran en este manual.
	El selector de vapor está en la posición Vapor apagado.	Gire el selector de vapor a la posición Vapor encendido.
La ráfaga de vapor no funciona.	Nivel bajo de agua en el tanque de agua.	Llene el tanque de agua siguiendo las instrucciones que se encuentran en este manual.
	Uso por primera vez.	Presione el botón Ráfaga de vapor varias veces hasta que se libere la ráfaga de vapor.
No se libera la vaporización.	Nivel bajo de agua en el tanque de agua	Llene el tanque de agua siguiendo las instrucciones que se encuentran en este manual.
	Uso por primera vez.	Presione el botón de pulverización varias veces hasta que se libere la vaporización.
La base está demasiado fría.	Ajuste de temperatura incorrecto.	Presione el botón de ajuste de temperatura hasta que alcance la configuración de temperatura correcta (más alta).
El agua se escapa de la base.	El ajuste de calor de la plancha de vapor es demasiado bajo para producir vapor.	Establezca la configuración de temperatura en la posición Máx. utilizando el botón de ajuste de temperatura.
	El selector de vapor está en la posición "ENCENDIDO" mientras rellena el tanque de agua.	Gire el selector de vapor a la posición (☒) antes de volver a llenar el tanque de agua.
	Presionando el botón Steam burst demasiadas veces y demasiado rápido.	Presione el botón Steam Burst más lentamente y presione solo 2-3 veces.
Daño a la tela.	El ajuste de temperatura es demasiado alto.	Siga la guía de la prenda o pruebe el interior de la prenda antes de planchar. Ajuste la temperatura en consecuencia.
Las escamas e impurezas salen de los agujeros de la base durante el planchado.	Ha estado usando agua dura, lo que ha provocado que se formen escamas dentro de la base.	Realice la autolimpieza una o más veces. Consulte la sección "Autolimpieza" de este manual.

Este aparato eléctrico cumple con la directiva 2002/96/EC (Residuos de aparatos eléctricos y electrónicos - RAEE).



El significado del símbolo del cubo de basura cruzado en el aparato es que el producto debe eliminarse por separado a la basura del hogar al final de su vida útil. El usuario es responsable de llevar el aparato a un centro de recolección apropiado en ese momento.

La recolección separada apropiada para el tratamiento y reciclaje respetuosos con el medio ambiente previene o reduce los efectos dañinos para el medio ambiente y la salud humana. Puede obtener información sobre los servicios de recolección disponibles en su área al comunicarse con el departamento local de recolección de desechos del Concejo o con el distribuidor donde compró el aparato.

GARANTÍA LIMITADA

IMPORTANTE: GUARDE ESTE DOCUMENTO Y MANTÉNGALO EN UN LUGAR SEGURO

Se garantiza que SteamLogic Plus Steam Iron está libre de defectos de material y mano de obra.

La garantía para el cableado y las piezas electrónicas de SteamLogic Plus Steam Iron es por un período de un (1) año a partir de la fecha de compra.

La garantía para todas las otras partes de SteamLogic Plus Steam Iron es por un período de noventa (90) días a partir de la fecha de compra.

Si las partes electrónicas y / o las otras partes de SteamLogic Plus Steam Iron, después de la inspección realizada por SINGER, demuestran ser defectuosas durante los períodos de garantía aplicables, las partes electrónicas y / o las otras partes serán reparadas o reemplazadas en La opción de SINGER, sin cargo, a excepción de cualquier gasto asociado con el envío de SteamLogic Plus Steam Iron a SINGER.

Si SINGER envía un SteamLogic Plus Steam Iron de reemplazo, tendrá la garantía restante del SteamLogic Plus Steam Iron original.

Esta garantía solo puede ser utilizada por el consumidor consumidor original de SteamLogic Plus Steam Iron y no puede transferirse ni asignarse.

Exclusiones o limitaciones

- El servicio bajo esta garantía solo se puede obtener dentro de los 48 estados contiguos, Alaska, Hawái y Canadá.
- SteamLogic Plus Steam Iron está garantizado solo para uso doméstico normal (no comercial). Esta garantía no cubre los defectos causados por abuso, falta de mantenimiento u otra negligencia, incumplimiento del cuidado, limpieza u otras instrucciones para la plancha de vapor SteamLogic Plus, mal uso o eventos fuera de nuestro control.
- CUALQUIER GARANTÍA IMPLÍCITA APLICABLE A STEAMLOGIC PLUS STEAM IRON, INCLUIDAS, SIN LIMITACIÓN, LAS GARANTÍAS DE COMERCIABILIDAD Y / O APTITUD PARA UN PROPÓSITO EN PARTICULAR, ESTÁN LIMITADAS EN LA DURACIÓN DE ESTA GARANTÍA ESCRITA. CANTANTE NO SERÁ RESPONSABLE POR DAÑOS ECONÓMICOS CONSECUENTES RESULTANTES DEL INCUMPLIMIENTO DE ESTA GARANTÍA O CUALQUIER GARANTÍA IMPLÍCITA.
- SINGER no autoriza a ninguna persona a crearle ninguna obligación o responsabilidad en relación con SteamLogic Plus Steam Iron y cualquiera de sus partes más allá de las establecidas en esta garantía.
- SINGER se exime de la responsabilidad de esta garantía por cualquier daño o defecto resultante del uso de piezas que no sean SINGER y el servicio aprobado por SINGER en la reparación y mantenimiento de SteamLogic Plus Steam Iron.
- Esta garantía le otorga derechos legales específicos, y también puede tener otros derechos que varían de estado a estado.
- Algunos estados no permiten limitaciones sobre la duración de una garantía implícita, por lo que la limitación anterior puede no aplicarse en su caso.
- Algunos estados no permiten la exclusión o limitación de daños incidentales o consecuentes, por lo que la limitación o exclusión anterior puede no aplicarse en su caso.

El servicio cubierto por la Garantía se puede obtener devolviendo SteamLogic Plus Steam Iron con:

1. Este documento original de garantía; y
2. Prueba de compra (como el recibo de compra) a :

SVP Sewing Brands LLC • ATTN: Service Department • 1714 Heil Quaker Boulevard • LaVergne, TN 37068

Si tiene preguntas con respecto a estas garantías, comuníquese con:

SVP Sewing Brands LLC • ATTN: Consumer Affairs • 1714 Heil Quaker Boulevard • LaVergne, TN 37068
1-800-4-SINGER (1-800-474-6437) • E-mail: talktoUS@singer.com

O visite el Área de Soporte al Consumidor de nuestro sitio web: en www.Singer.com



SINGER®

SINGER y el diseño del Cameo "S" son marcas comerciales exclusivas de The Singer Company Limited, S.a.r.l o sus Afiliados. ©2019 The Singer Company Limited, S.a.r.l. o sus Afiliados. Todos los derechos reservados.

Especificaciones técnicas*

Entrada del adaptador: 220-240V~, 50-60Hz

Energía: 2600-3100 watts

SteamLogic Plus (Español) 9/30/2020

SVP19-013

*Consulte el producto para la calificación real, según la región.

Fer à vapeur SteamLogic Plus

Manuel d'Instructions

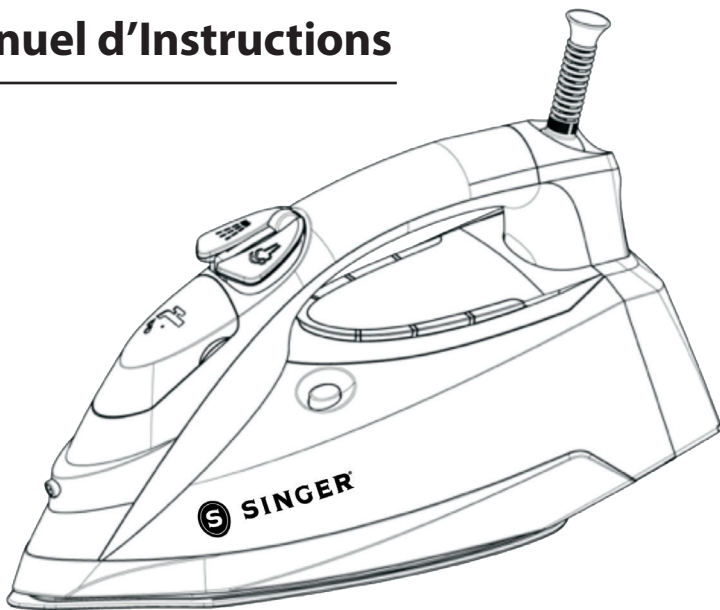

Veillez lire toutes les instructions avant l'utilisation.

IMPORTANTES CONSIGNES DE SÉCURITÉ

VEUILLEZ LIRE ATTENTIVEMENT CE MANUEL AVANT L'UTILISATION ET CONSERVEZ-LE POUR RÉFÉRENCE FUTURE.

Lors de l'utilisation d'appareils électriques, en particulier en présence d'enfants, prenez toujours des précautions de sécurité de base, entre autres :

LISEZ TOUTES LES INSTRUCTIONS AVANT L'UTILISATION - TENEZ À L'ÉCART DE L'EAU.

DANGER L'appareil est sous tension électrique même lorsque l'interrupteur est en position arrêté. Pour réduire le risque d'électrocution :

1. Débranchez toujours l'appareil immédiatement après son utilisation.
2. Ne placez/rangez pas l'appareil à un endroit où il risque de tomber ou d'être entraîné dans une baignoire ou un évier.
3. Ne placez ou ne faites pas tomber l'appareil dans de l'eau ou un autre liquide.
4. Si l'appareil tombe dans l'eau, débranchez-le immédiatement. Ne plongez pas vos mains dans l'eau.

AVERTISSEMENT : Pour réduire les risques d'incendie, de choc électrique ou de blessure :

1. Pour réduire le risque de contact avec l'eau chaude émise par les orifices de vapeur, vérifiez l'appareil avant chaque utilisation en le tenant éloigné du corps et en appuyant sur le bouton vapeur.
2. Dérouler et redresser la corde d'alimentation et retirer le couvercle de la semelle en carton avant utilisation.
3. Cet appareil est destiné à un usage domestique et résidentiel seulement. Ce produit n'est pas approuvé pour des applications commerciales. N'utiliser l'appareil que pour l'usage auquel il est destiné.
4. Pour vous protéger contre les risques d'électrocution, ne plongez pas l'appareil dans de l'eau ou d'autres liquides.
5. L'appareil doit toujours être éteint avant de le brancher ou de le débrancher. Ne tirez jamais sur le cordon pour le débrancher de la prise, saisissez plutôt la prise et tirez pour le débrancher.
6. Débranchez toujours l'appareil de la prise électrique lorsque vous le remplissez d'eau, le videz ou lorsqu'il n'est pas utilisé.
7. Ne laissez pas le cordon toucher des surfaces chaudes. Laissez le fer à repasser refroidir complètement avant de le ranger.
8. N'utilisez pas l'appareil avec un cordon endommagé ou si l'appareil est tombé ou a subi des détériorations.
9. Si l'appareil ou le cordon d'alimentation est endommagé, il doit être remplacé par le fabricant, son agent de service ou un technicien qualifié afin d'éviter tout danger.
10. Pour éviter tout risque de choc électrique, ne démontez pas l'appareil. Emmenez-le ou envoyez-le à un technicien qualifié pour examen et réparation. Un remontage ou une réparation incorrect(e) peut entraîner un risque d'incendie, d'électrocution ou de blessures personnelles lors de l'utilisation de l'appareil.
11. Non destiné aux enfants. Vous devez être vigilant lorsque vous utilisez un appareil près d'un enfant. Toute utilisation non supervisée peut provoquer un incendie ou des blessures corporelles. Ne laissez pas l'appareil sans surveillance lorsqu'il est branché, sur une table à repasser ou quand il est encore chaud.
12. Vous risquez de vous brûler en touchant des pièces métalliques chaudes, de l'eau bouillante ou de la vapeur. Faites preuve de vigilance lorsque vous retournez la centrale vapeur - il peut y avoir de l'eau chaude dans le réservoir.
13. N'ouvrez jamais le couvercle du réservoir d'eau lorsque l'appareil est en marche. La pression de vapeur peut provoquer des brûlures. N'ouvrez le capot que lorsque le fer à repasser est froid et débranché.

14. Il est déconseillé d'utiliser des accessoires qui pourraient provoquer un incendie, un choc électrique ou des blessures corporelles.
15. Pour réduire le risque de surcharge, n'utilisez pas un autre appareil à haute puissance sur le même circuit.
16. Si une rallonge est absolument nécessaire, il est recommandé d'utiliser un câble de 15 ampères. Les cordons calibrés pour une intensité plus faible peuvent surchauffer. Prenez soin de faire en sorte que le cordon ne puisse pas se tendre en utilisant l'appareil ou que quelqu'un ne puisse trébucher par inadvertance.
17. Lorsque vous posez le fer à repasser sur sa base, assurez-vous que la surface sur laquelle il est posé est stable.
18. Ne laissez jamais tomber ou insérez un objet dans un orifice (électrique ou autre), et ne l'utilisez pas si l'un des orifices est obstrué.
19. N'utilisez pas la machine à l'extérieur.
20. N'utilisez pas votre machine à proximité de bombes aérosol ou de vaporisateurs, ou lorsque de l'oxygène est administré.
21. Nettoyez l'appareil uniquement avec un chiffon sec ou légèrement humide.
22. Cet appareil peut être utilisé par des enfants de plus de 8 ans ainsi que des personnes ayant des capacités physiques, sensorielles ou mentales réduites ou un manque d'expérience et de connaissances, s'ils sont supervisés ou ont reçu des instructions quant à l'utilisation de l'appareil en toute sécurité et s'ils comprennent les éventuels risques encourus. Les enfants ne doivent pas jouer avec l'appareil. Le nettoyage et l'entretien à réaliser par l'utilisateur ne doivent pas être effectués par des enfants sans surveillance.
23. Ne laissez pas les enfants jouer avec l'appareil.
24. Ne dirigez pas la vapeur vers les personnes, les animaux ou l'équipement électrique, ou ne repassez pas les vêtements à même le corps.
25. Quand vous remplissez le réservoir d'eau, veuillez suivre exclusivement les instructions fournies dans ce manuel. N'utilisez pas d'eau avec des additifs, du vinaigre, des parfums ou des substances chimiques.
26. Utilisez exclusivement les pièces et accessoires homologués et fournis. L'utilisation de tout autre type d'accessoire n'est pas recommandée.
27. Veuillez lire et suivre tous les avis importants contenus dans ce guide.
28. Gardez le fer et son cordon hors de portée des enfants de moins de 8 ans lorsqu'ils sont sous tension ou en cours de refroidissement.
29.  Ce symbole indique que la surface serait chaude pendant l'utilisation.

Ne touchez pas les surfaces marquées du symbole  pendant ou juste après le repassage. C'est CHAUD et cela peut provoquer de graves brûlures !

ATTENTION !

Toutes ces zones sont chaudes tant pendant qu'après l'utilisation !

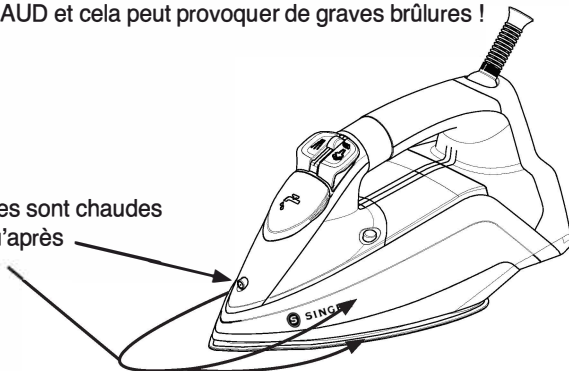



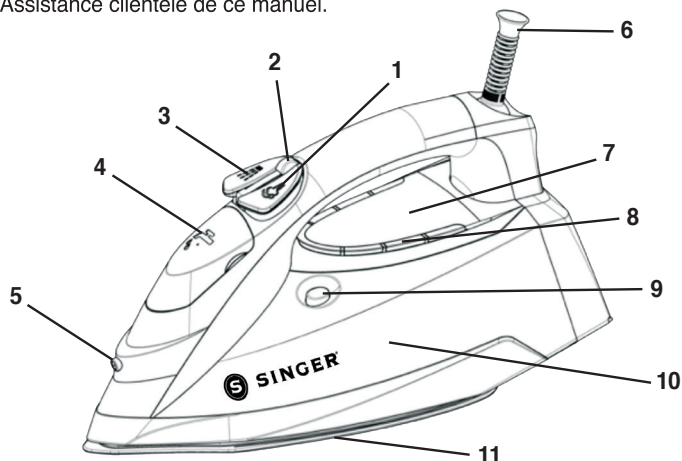

CONSERVEZ CES INSTRUCTIONS !
POUR UN USAGE DOMESTIQUE UNIQUEMENT

Informations sur le produit

Les caractéristiques et accessoires suivants inclus avec votre fer à repasser. Inspectez soigneusement le matériau d'emballage car certaines pièces sont expédiées dans un emballage en polystyrène. Pour obtenir les éventuelles pièces manquantes, reportez-vous à la section Assistance clientèle de ce manuel.

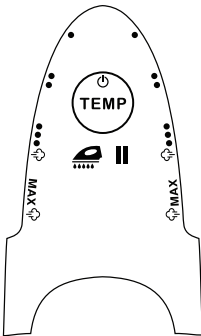

- | | |
|----------------------------------|--|
| 1. Bouton de vapeur en continu | 7. Panneau de contrôle |
| 2. Sélecteur de vapeur | 8. Indicateurs lumineux de température |
| 3. Bouton de pulvérisation | 9. Bouton autonettoyant |
| 4. Couvercle du réservoir d'eau | 10. Réservoir d'eau |
| 5. Tête de pulvérisation | 11. Semelle |
| 6. Protège-cordon d'alimentation | |

PANNEAU DE CONTRÔLE 	 TEMP	Réglage de la température et Bouton d'alimentation
	●	Réglage bas
	●●	Réglage moyen
	●●● 	Réglage haut
	MAX 	Réglage maxima
		Auto nettoyant Indicateur
		Arrêt automatique Indicateur

AVANT LA PREMIÈRE UTILISATION

1. Retirez les films de protection ou les autocollants de l'appareil.
2. Dérouler et redresser la corde d'alimentation et retirer le couvercle de la semelle en carton avant utilisation.

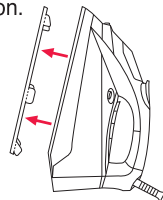

REMARQUE : Lorsque vous utilisez la fonction vapeur pour la première fois, testez sur une serviette usagée, car des résidus pourraient subsister à l'intérieur de l'appareil. Appuyez sur le bouton de vapeur pour vous assurer que tous les résidus sont complètement évacués.

Utilisation de votre fer à repasser à vapeur SteamLogic Plus

1. Cet appareil est conçu pour utiliser de l'eau du robinet. L'utilisation d'autres liquides peut endommager l'appareil.
2. Branchez l'appareil sur une prise électrique appropriée.
3. Commencez à repasser lorsque les icônes de l'écran cessent de clignoter. Ceci indique que la température sélectionnée est atteinte et que le fer est prêt à être utilisé.
4. Débranchez toujours l'appareil après chaque utilisation.

REEMPLIR LE RÉSERVOIR D'EAU

1. Débranchez le cordon d'alimentation de la prise électrique.
2. Placez le sélecteur de vapeur sur la position .
3. Ouvrez le couvercle du réservoir d'eau et remplissez le réservoir d'eau avec de l'eau (au niveau maximum).
4. Fermez le couvercle du réservoir d'eau.
5. Branchez le cordon d'alimentation à la prise électrique et appuyez sur le bouton de réglage de la température pour allumer l'appareil.

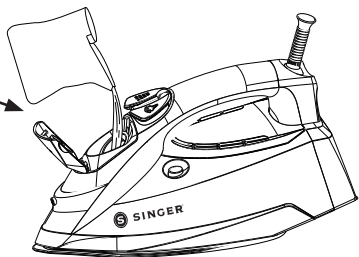

IMPORTANT : N'ajoutez jamais d'adoucissant, d'amidon ou de tout autre produit chimique à l'eau contenue dans votre fer à repasser. Veillez à éteindre votre fer à repasser et à le débrancher de la prise électrique avant de le remplir le réservoir d'eau.

RÉGLER LA TEMPÉRATURE

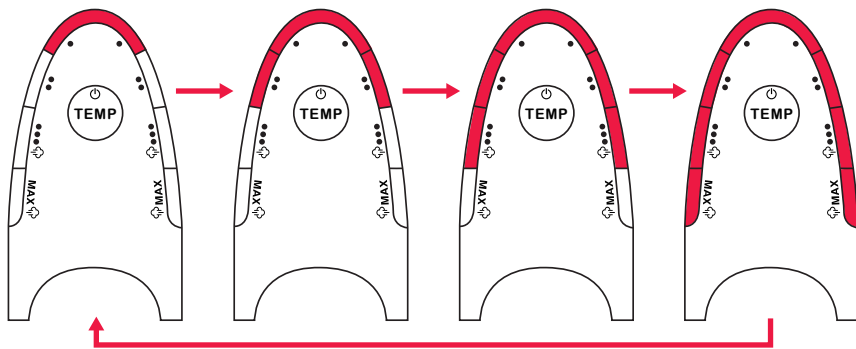

L'appareil dispose de différents réglages de température pour traiter différents tissus. Appuyez sur le bouton de réglage de la température pour allumer l'appareil. L'appareil se met en marche sur le réglage bas (*). Si vous voulez basculer à une autre température de repassage, appuyez sur le bouton de réglage de la température et le panneau de commande fera défiler la séquence de « Faible (*) » à « Moyen (**) » à « Haut (***) » à « MAX », puis reviendra à « Faible (*) » comme suit :



Utilisation de votre fer à repasser à vapeur SteamLogic Plus

IMPORTANT : Avant de commencer à repasser, veuillez lire les étiquettes des vêtements et suivre les instructions de repassage du fabricant qui sont souvent indiquées à l'aide de symboles semblables à ceux qui suivent :



(Si vous ne connaissez pas la composition du tissu, commencez à repasser sur la position basse ().)*

Temperature Control Setting		
		
<ul style="list-style-type: none">• Acetate• Elastine• Polymide	<ul style="list-style-type: none">• Polyester• Silk• Triacetate• Viscose• Wool	<ul style="list-style-type: none">• Cotton• Linen

REPASSAGE

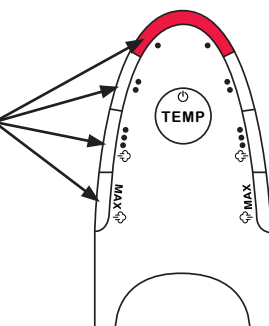
1. Appuyez sur la molette de réglage de la température pour allumer l'appareil et sélectionner la température désirée.
2. En fonction du réglage de température que vous avez sélectionné, l'indicateur lumineux correspondant clignote. Lorsque le fer à repasser est prêt à être utilisé, le voyant cesse de clignoter et reste allumé.



3. Le repassage à la vapeur est disponible pour les réglages de température High & MAX. Vous pouvez déplacer le sélecteur de vapeur en position  pour générer de la vapeur pour le repassage à la vapeur. Déplacer le sélecteur de vapeur vers le bas en position  pour arrêter la production de vapeur.

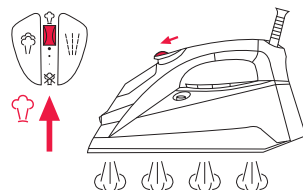

4. Ajustez le réglage de la température en appuyant sur le bouton de réglage de la température.
5. Après utilisation, maintenez le bouton de réglage de la température enfoncé pendant 5 secondes pour éteindre l'appareil.
6. Après chaque utilisation, suivez les instructions de ce manuel pour vidanger le réservoir d'eau. Il est recommandé de vidanger le réservoir d'eau après chaque utilisation.

Utilisation de votre fer à repasser à vapeur SteamLogic Plus

VAPEUR EN CONTINU

La fonction Vapeur en continu est disponible pour les réglages « Haut(•••) » et « MAX ». Pour plus de vapeur afin d'éliminer les plis tenaces, appuyez simplement sur le bouton Vapeur en continu.

Remarque : Il est parfois nécessaire d'appuyer plusieurs fois sur le

bouton Vapeur en continu avant que la fonction ne soit opérationnelle. Pour une qualité de vapeur optimale, ne pas faire fonctionner la fonction de Vapeur en continu plus de trois fois de suite.

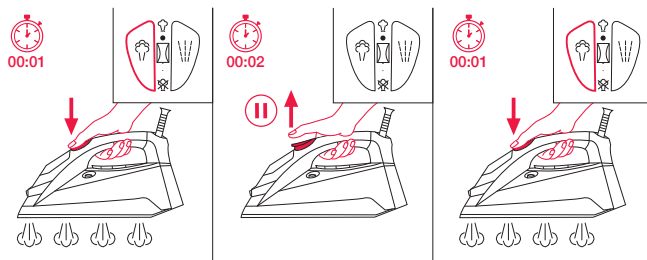

VAPEUR À LA VERTICALE

Pour la Vapeur en continu en position verticale :

1. Réglez la température sur « Haut (•••) » ou « MAX ».
2. Tenez le fer à repasser en position verticale à une distance de 15 à 30 centimètres (6 à 12 pouces) du vêtement.
3. Appuyez sur le bouton Vapeur en continu.

AVERTISSEMENT : Ne vaporisez aucun vêtement ou tissu porté à même le corps (sur un homme ou un animal). La température de la vapeur est très chaude et peut brûler.

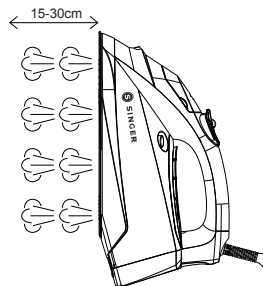

PULVÉRISATION

Cette fonction peut être utilisée pour éliminer les plis tenaces.

1. Remplissez le réservoir d'eau comme décrit dans ce manuel.
2. Dirigez la tête de pulvérisation vers le vêtement froissé.
3. Appuyez sur le bouton de pulvérisation.
4. Repassez le vêtement.

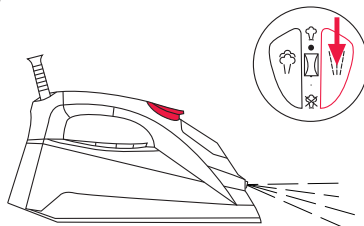

Utilisation de votre fer à repasser à vapeur SteamLogic Plus

FONCTION D'ARRÊT AUTOMATIQUE

La fonction d'arrêt automatique se déclenche automatiquement lorsque le fer à repasser n'est pas utilisé pendant 30 secondes (en position horizontale) ou 30 minutes (en position verticale).

Pour remettre le fer à repasser en marche, il suffit de le bouger ou d'appuyer sur le bouton de réglage de la température. Le panneau de contrôle affichera à nouveau le réglage de la température qui était appliqué au moment de l'arrêt automatique et le fer à repasser se remettra à chauffer. Il est possible que 60 secondes soient nécessaires pour que le fer à repasser soit prêt à l'emploi.

IMPORTANT : Débranchez TOUJOURS votre fer à repasser de la prise électrique après utilisation. Ne laissez JAMAIS le fer à repasser sans surveillance lorsque l'arrêt automatique est activé.

VIDANGER LE RÉSERVOIR D'EAU

1. Éteignez le fer à repasser.
2. Débranchez le cordon d'alimentation de la prise électrique.
3. Ouvrez le couvercle du réservoir d'eau et vidangez le réservoir d'eau.
4. Fermez le couvercle du réservoir d'eau.

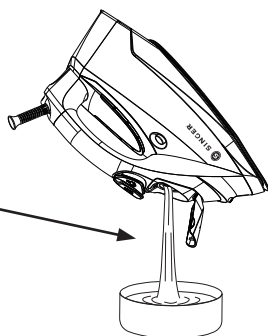

SYSTÈME ANTI-GOUTTE

Le système anti-goutte est conçu pour empêcher automatiquement l'eau de s'échapper par la semelle lorsque le fer est froid. Lors de l'utilisation, un « clic » peut être émis par le système anti-goutte, en particulier en phase d'échauffement ou de refroidissement. Ceci est normal et indique que le système fonctionne correctement.

SYSTÈME ANTI-CALCAIRE INTÉGRÉ

Le système anticalcaire intégré est conçu pour réduire l'accumulation de tartre qui se forme pendant le repassage à la vapeur. Cela prolongera la durée de vie de votre fer à repasser.

REMARQUE : La cartouche anticalcaire ne stoppe pas complètement le processus naturel d'accumulation du calcaire.

Utilisation de votre fer à repasser à vapeur SteamLogic Plus

AUTO-NETTOYAGE

La fonction Auto-nettoyage élimine les dépôts et les minéraux accumulés dans la chambre de vapeur. Si cette fonction est exécutée au moins une fois par mois (ou plus souvent), selon la dureté de l'eau utilisée, le fer continuera de fonctionner de manière optimale.

1. Débranchez le cordon d'alimentation de la prise électrique.
2. Déplacez le sélecteur de vapeur en position .
3. Remplissez le réservoir d'eau comme décrit dans ce manuel.
4. Branchez le cordon d'alimentation à la prise électrique.
5. Allumez le fer à repasser et réglez la température sur « MAX ».
6. L'indicateur lumineux de température clignote lorsque le fer à repasser chauffe.
7. L'indicateur lumineux de température cesse de clignoter et reste allumé lorsque la température MAX est atteinte.
8. Débranchez le cordon d'alimentation de la prise électrique.
9. Tenez le fer à repasser horizontalement au-dessus d'un évier.
10. Appuyez sur le bouton Auto-nettoyage et maintenez-le enfoncé.
11. La vapeur et l'eau bouillante contenant du tartre et des dépôts minéraux s'échapperont des orifices de la semelle, ce qui nettoiera la chambre de vapeur.
12. Déplacez légèrement le fer à repasser d'avant en arrière jusqu'à ce que le réservoir d'eau soit vide.
13. Lorsque l'auto-nettoyage est terminé, relâchez le bouton Auto-nettoyage.
14. Branchez le cordon d'alimentation sur la prise électrique et réglez le fer à repasser sur la température « MAX ».
15. Lorsque le voyant indicateur de température reste en place, déplacez légèrement le fer à repasser sur un morceau de tissu usé pour enlever les résidus d'eau qui pourraient s'être formés sur la semelle.
16. Débranchez le cordon d'alimentation de la prise électrique et remplacez le fer à repasser à vapeur sur sa base. Attendez que le fer à repasser refroidisse complètement avant de le ranger.

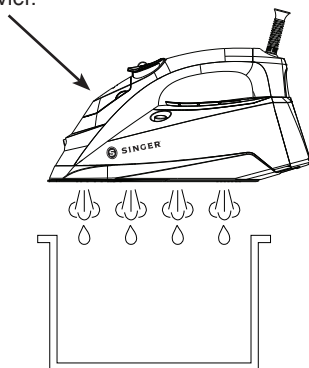

AVERTISSEMENT : Ne versez pas de vinaigre ou d'autres détartrants dans le réservoir d'eau.

AVERTISSEMENT : Éloignez votre corps de l'eau chaude et de la vapeur et faites attention à ne pas effleurer votre peau.

NETTOYAGE ET ENTRETIEN

1. Débranchez le cordon d'alimentation de la prise électrique.
2. Utilisez un chiffon humide ou un nettoyant non abrasif pour retirer les dépôts sur la semelle.
3. N'utilisez jamais d'objets pointus ou rugueux pour enlever les dépôts sur la semelle.
4. N'utilisez jamais d'abrasifs, de vinaigre ou de détartrant pour nettoyer le fer à repasser.

Utilisation de votre fer à repasser à vapeur SteamLogic Plus

CONSEILS UTILES POUR LE REPASSAGE

1. Triez le linge à repasser en fonction du type de tissu. Cela réduira au minimum la fréquence d'ajustement de la température pour les différents vêtements.
2. Si vous commencez à repasser à une température élevée et que vous choisissez une température plus basse, la semelle aura peut-être besoin de plus de 2 minutes pour refroidir. Pour accélérer le processus de refroidissement, appuyez sur le bouton vapeur.
3. Si vous n'êtes pas sûr du type de tissu, faites un essai en repassant une petite partie imperceptible du vêtement. Commencez par une température basse et augmentez graduellement.
4. Attendez 2 minutes pour modifier les réglages de température. L'ajustement de la température se fait en fonction du temps nécessaire pour atteindre le niveau de chaleur requis, qu'il soit plus haut ou plus bas.
5. Les tissus délicats comme la soie, la laine, le velours, etc. se repassent mieux avec un protecteur de vêtements pour éviter les marques brillantes.

Dépannage

PROBLÈME	CAUSE POSSIBLE	SOLUTION
Le fer à repasser est branché, mais la semelle est froide.	La prise électrique ne fonctionne pas.	Branchez l'appareil sur une autre prise de courant.
	Un problème de connexion existe.	Vérifiez si la fiche est insérée correctement dans la prise de courant.
	Le réglage de la température a été réglé sur « Faible ».	Réglez la température à une température plus élevée.
Aucune vapeur ne se dégage.	Faible niveau d'eau dans le réservoir d'eau.	Remplissez le réservoir d'eau en suivant les instructions de ce manuel.
	Le sélecteur de vapeur est sur la position Steam Off.	Positionnez le sélecteur de vapeur en position Steam ON.
La fonction Vapeur activée ne fonctionne pas.	Faible niveau d'eau dans le réservoir d'eau.	Remplissez le réservoir d'eau en suivant les instructions de ce manuel.
	Première utilisation.	Appuyez plusieurs fois sur le bouton Vapeur en continu jusqu'à ce que le bouton Vapeur en continu soit relâché.
Aucun brouillard de pulvérisation n'est libéré.	Faible niveau d'eau dans le réservoir d'eau.	Remplissez le réservoir d'eau en suivant les instructions de ce manuel.
	Première utilisation.	Appuyez plusieurs fois sur le bouton de pulvérisation jusqu'à ce que du brouillard de pulvérisation s'en échappe.
La semelle est trop froide.	Mauvais réglage de la température..	Appuyez sur le bouton de réglage de la température jusqu'à ce que vous atteigniez le réglage de température désiré (plus élevé).
Fuite d'eau au niveau de la semelle.	Le réglage de la chaleur du fer à repasser à vapeur est trop bas pour produire de la vapeur.	Ajustez le réglage de la température sur la position Max à l'aide du bouton de réglage de la température.
	Le sélecteur de vapeur est en position « Activé » pendant le remplissage du réservoir d'eau.	Pivotez le sélecteur de vapeur sur la position (☒) avant de remplir le réservoir d'eau.
	Appuyez sur le bouton Steam Burst plusieurs fois et trop rapidement.	Appuyez plus lentement sur le bouton Steam Burst et appuyez seulement 2-3 fois.
Dommages au tissu.	Le réglage de la température est trop élevé.	Suivez les consignes indiquées sur l'étiquette du vêtement ou testez sur l'intérieur du vêtement avant de le repasser. Ajustez le réglage de la température en conséquence.
Des particules de calcaire et des impuretés s'écoulent de la semelle pendant le repassage.	Vous avez utilisé de l'eau dure, ce qui a provoqué la formation de calcaire à l'intérieur de la semelle.	Exécutez l'auto-nettoyage une ou plusieurs fois. Reportez-vous à la section « Auto-nettoyage » de ce manuel.

Cet appareil électrique est conforme à la directive 2002/96/CE (Déchets d'équipements électriques et électroniques – DEEE).



Le symbole en forme de poubelle barrée apposé sur l'appareil signifie que le produit doit être mis au rebut séparément des autres déchets ménagers à la fin de sa durée de vie utile. Il est de la responsabilité de l'utilisateur d'emporter l'appareil à un centre de collecte approprié à ce moment.

Une collecte séparée appropriée pour un traitement respectueux de l'environnement et le recyclage prévient ou réduit l'impact nocif sur l'environnement et la santé humaine. Pour obtenir des informations sur les services de collecte disponibles dans votre région, contactez le département de collecte des déchets de votre commune ou le revendeur chez lequel vous avez acheté l'appareil.

GARANTIE LIMITÉE

IMPORTANT : CONSERVEZ CE DOCUMENT ET RANGEZ-LE À UN ENDROIT SÛR !

Le fer à vapeur SteamLogic Plus est garanti contre tout défaut de matériau et de fabrication.

La garantie du câblage et des pièces électroniques du SteamLogic Plus Steam Iron est d'une durée d'un (1) an à compter de la date d'achat.

La garantie pour toutes les autres pièces du fer à vapeur SteamLogic Plus est valable quatre-vingt-dix (90) jours à compter de la date d'achat.

Si les pièces électroniques et / ou les autres pièces du fer à vapeur SteamLogic Plus, après inspection par SINGER, s'avèrent défectueuses pendant la ou les périodes de garantie applicables, les pièces électroniques et / ou les autres pièces seront réparées ou remplacées à Option SINGER, sans frais, à l'exception des frais associés à l'envoi du fer à vapeur SteamLogic Plus à SINGER.

Si SINGER envoie un fer à vapeur SteamLogic Plus de remplacement, il portera la garantie restante du fer à vapeur SteamLogic Plus original.

Cette garantie ne peut être utilisée que par le consommateur d'origine propriétaire du fer à vapeur SteamLogic Plus et ne peut être transférée ou cédée.

Exclusions ou limitations

- Le service sous cette garantie ne peut être obtenu que dans les 48 états contigus, en Alaska, à Hawaï et au Canada.
- Le fer à vapeur SteamLogic Plus est garanti uniquement pour une utilisation domestique normale (non commerciale). Cette garantie ne couvre pas les défauts causés par un abus, un manque d'entretien ou toute autre négligence, le non-respect des instructions d'entretien, de nettoyage ou autres concernant le fer à vapeur SteamLogic Plus, une mauvaise utilisation ou des événements indépendants de notre volonté.
- TOUTE GARANTIE IMPLICITE APPLICABLE AU FER À VAPEUR STEAMLOGIC PLUS, Y COMPRIS, SANS S'Y LIMITER, LES GARANTIES DE QUALITÉ MARCHANDE ET / OU D'ADÉQUATION À UN USAGE PARTICULIER, EST LIMITÉE DANS LA DURÉE DE CETTE GARANTIE ÉCRITE. LE CHANTEUR NE SERA PAS RESPONSABLE DES DOMMAGES ÉCONOMIQUES CONSÉCUTIFS RÉSULTANT DE LA VIOLATION DE CETTE GARANTIE OU DE TOUTE GARANTIE IMPLICITE.
- SINGER n'autorise personne à créer pour lui une quelconque obligation ou responsabilité en relation avec le fer à vapeur SteamLogic Plus et ses pièces au-delà de celles énoncées dans cette garantie.
- SINGER décline toute responsabilité en vertu de cette garantie pour tout dommage ou défaut résultant de l'utilisation de pièces autres que SINGER et d'un service approuvé par SINGER dans la réparation et l'entretien du fer à vapeur SteamLogic Plus.
- Cette garantie vous donne des droits légaux spécifiques, et vous pouvez également avoir d'autres droits qui varient d'un état à l'autre.
- Certains États n'autorisent pas les limitations de la durée d'une garantie implicite, il se peut donc que la limitation ci-dessus ne s'applique pas à vous.
- Certains États n'autorisent pas l'exclusion ou la limitation des dommages accessoires ou indirects, de sorte que la limitation ou l'exclusion ci-dessus peut ne pas s'appliquer à vous.

Le service sous garantie peut être obtenu en retournant le fer à vapeur SteamLogic Plus avec :

1. Ce document de garantie original et
2. une preuve d'achat (par exemple le ticket de caisse) à :
SVP Sewing Brands LLC • ATTN: Service Department • 1714 Heil Quaker Boulevard • LaVergne, TN 37068

If you have any questions regarding these warranties, please contact:

SVP Sewing Brands LLC • ATTN: Consumer Affairs • 1714 Heil Quaker Boulevard • LaVergne, TN 37068
1-800-4-SINGER (1-800-474-6437) • E-mail: talktoUS@singer.com

Ou visitez la section Assistance clientèle de notre site Web : www.Singer.com



SINGER®

SINGER et le motif de camée « S » sont des marques déposées de The Singer Company Limited, S.à.r.l ou ses sociétés affiliées. ©2019 The Singer Company Limited, S.à.r.l ou ses sociétés affiliées. Tous droits réservés.

Spécifications techniques *

Entrée de l'adaptateur: 220-240V~, 50-60Hz

Puissance: 2600-3100 Watts

**Veuillez vous référer au produit pour la note réelle, selon la région.*

SteamLogic Plus (Français) 9/30/2020

SVP19-013

SteamLogic Plus Steam Iron

Manual de Instruções

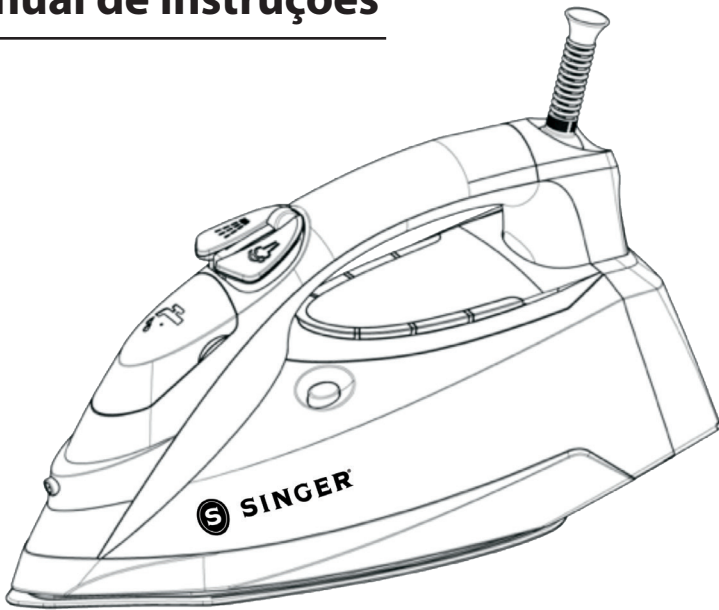

Leia todas as instruções antes de usar.

IMPORTANTES INSTRUÇÕES DE SEGURANÇA

LEIA ESTE MANUAL CUIDADOSAMENTE ANTES DE USAR E MANTENHA-O PARA REFERÊNCIA FUTURA.

Ao usar aparelhos elétricos, especialmente na presença de crianças, sempre devem ser tomadas precauções básicas de segurança, incluindo as seguintes:



LEIA TODAS AS INSTRUÇÕES ANTES DE USAR – MANTENHA LONGE DA ÁGUA

PERIGO Qualquer eletrodoméstico está eletricamente ativo, mesmo quando o interruptor estiver desligado. Para reduzir o risco de morte por choque elétrico:

1. Sempre desconecte o aparelho imediatamente após o uso.
2. Não coloque ou armazene o aparelho onde possa cair ou ser puxado para dentro de uma banheira ou pia.
3. Não coloque ou deixe cair água ou outro líquido.
4. Se o aparelho cair na água, desligue-o imediatamente. Não toque na água.

PERIGO: Para reduzir o risco de incêndio, choque elétrico ou lesões pessoais:

1. Para reduzir o risco de contato com a água quente emitida pelas saídas de vapor, verifique o aparelho antes de cada uso, mantendo-o afastado do corpo e pressionando o botão de vapor.
2. Desenrole e endireite o cabo de alimentação e remova a tampa da base do cartão antes de usar.
3. Este aparelho destina-se apenas a uso doméstico e residencial. Este produto não está aprovado para aplicações comerciais. Utilize o aparelho apenas para o uso pretendido.
4. Para proteger contra risco de choque elétrico, não mergulhe o aparelho em água ou outros líquidos.
5. O aparelho deve sempre ser desligado antes de conectar ou desconectar da tomada. Nunca puxe o cabo para desconectar da tomada; em vez disso, segure o plugue e puxe para desconectar.
6. Sempre desconecte o aparelho da tomada elétrica ao encher com água, esvaziar ou quando não estiver em uso.
7. Não permita que o cabo toque em superfícies quentes. Deixe o ferro esfriar completamente antes de guardar.
8. Não opere o aparelho com um cabo danificado ou se o aparelho tiver caído ou estiver danificado.
9. Se o aparelho ou seu cabo de alimentação estiver danificado, ele deverá ser substituído pelo fabricante, seu agente de serviço ou técnico qualificado para evitar riscos.
10. Para evitar o risco de choque elétrico, não desmonte o aparelho. Leve ou envie para um técnico qualificado para exame e reparo. A remontagem ou reparo incorreto pode causar risco de incêndio, choque elétrico ou lesões pessoais quando o aparelho é usado.
11. Não se destina ao uso por crianças. É necessária supervisão cuidadosa para qualquer aparelho que esteja sendo usado perto de crianças. O uso não supervisionado pode resultar em incêndio ou ferimentos pessoais. Não deixe o aparelho sem vigilância enquanto estiver conectado, em uma tábua de passar roupa ou enquanto estiver quente.
12. Podem ocorrer queimaduras ao tocar em partes quentes de metal, água quente ou vapor. Tenha cuidado ao virar o ferro a vapor de cabeça para baixo – pode haver água quente no tanque.
13. Nunca abra a porta do tanque de água enquanto o aparelho estiver em uso. A pressão do vapor pode resultar em queimaduras. Só abra a porta quando o ferro estiver frio e desconectado.
14. O uso de acessórios não é recomendado e pode resultar em incêndio, choque elétrico ou ferimentos pessoais.

-
15. Para reduzir a probabilidade de sobrecarga do circuito, não opere outro aparelho de alta potência no mesmo circuito.
 16. Se for absolutamente necessário um cabo de extensão, um cabo de 15 amperes deve ser utilizado. Os cabos classificados para amperagem menor podem superaquecer. Deve-se tomar cuidado para organizar o cabo, para que ele não possa ser puxado ou tropeçado acidentalmente.
 17. Ao posicionar o ferro de pé, verifique se a superfície sobre a qual o ferro está colocado é estável.
 18. Nunca deixe cair nem insira um objeto em qualquer abertura (elétrica ou outra) e não use se uma das aberturas estiver bloqueada.
 19. Não use a máquina em espaços abertos.
 20. Não opere quando produtos de aerossol sejam usados ou na administração de oxigênio.
 21. Limpe o aparelho apenas com um pano seco ou levemente úmido.
 22. Este aparelho pode ser usado por crianças a partir de 8 anos e por pessoas com capacidade física, sensorial ou mental reduzida ou falta de experiência e conhecimento se elas tiverem sido devidamente supervisionadas ou orientadas, em relação ao uso da máquina quanto à segurança e entenderam os riscos que o envolvem. Crianças não devem brincar com a máquina de costura. A limpeza e a manutenção pelo usuário não devem ser realizadas por crianças sem supervisão.
 23. As crianças devem ser supervisionadas para garantir que não brinquem com o aparelho.
 24. Não direcione vapor para pessoas, animais ou equipamentos elétricos, nem passe roupas enquanto elas estiverem sendo usadas.
 25. Ao encher o tanque de água, siga apenas as instruções fornecidas neste manual. Não use água com aditivos, vinagre, perfumes ou substâncias químicas.
 26. Use apenas peças e acessórios aprovados e fornecidos. O uso de qualquer outro tipo de acessório não é recomendado.
 27. Leia e siga todos os avisos importantes deste guia.
 28. Mantenha o ferro e seu cabo fora do alcance de crianças com menos de 8 anos de idade quando estiver energizado ou resfriando.
 29.  Este símbolo indica que a superfície estaria quente durante o uso.
- Não toque nas superfícies marcadas com o símbolo  durante ou logo após o uso. Elas estão QUENTES e podem causar queimaduras graves!

TENHA CUIDADO!

Essas áreas são todas quentes durante e logo após o uso!

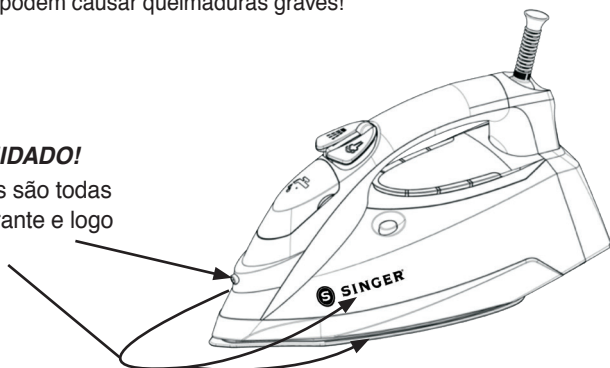

CONSERVE ESTAS INSTRUÇÕES!
APENAS PARA USO DOMÉSTICO

Informações sobre o produto

As seguintes características e acessórios estão incluídos na sua Steam Press. Inspeção cuidadosamente o material da embalagem, pois algumas peças são enviadas dentro da embalagem de isopor. Para obter possíveis peças em falta, consulte a seção “Suporte ao consumidor” deste manual.

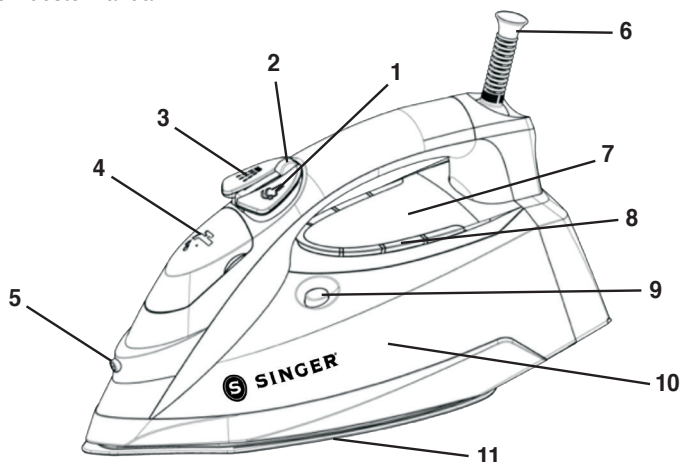

1. Botão jato de vapor
2. Seletor de vapor
3. Botão spray
4. Porta do tanque de água
5. Bico do spray
6. Protetor do cabo de energia
7. Painel de controle
8. Luzes do indicador de temperatura
9. Botão de auto-limpeza
10. Tanque de água
11. Base de metal

CONTROL PANEL		
		Botão de definição de temperatura e Ligar/Desligar
		Configuração baixa
		Configuração média
		Configuração alta
		Configuração máxima
		Indicador de autolimpeza
		Indicador de desligamento automático

ANTES DO PRIMEIRO USO

1. Remova todas as películas ou adesivos de proteção do aparelho.
2. Desenrole e endireite o cabo de alimentação e remova a tampa da base do cartão antes de usar.

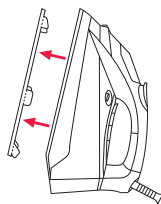

OBS.: Ao usar a função de vapor pela primeira vez, teste com uma toalha velha, pois alguns resíduos podem permanecer dentro do aparelho. Pressione o gatilho de vapor para certificar-se de que qualquer resíduo tenha sido liberado.

Usando seu SteamLogic Plus Steam Iron

1. Este aparelho foi projetado para usar água da torneira normal. O uso de outros líquidos pode danificar o aparelho.
2. Conecte o aparelho a uma tomada elétrica apropriada.
3. Comece a passar quando os ícones no painel do visor pararem de piscar. Isso indica que a temperatura selecionada foi atingida e o ferro está pronto para uso.
4. Sempre desconecte o aparelho após o uso.

ENCHER O TANQUE DE ÁGUA

1. Desconecte o cabo de alimentação da tomada elétrica.
2. Mova o Seletor de Vapor para a posição .
3. Abra a porta do tanque de água e encha o tanque de água com água (até o nível máximo).
4. Feche a porta do tanque de água.
5. Conecte o cabo de alimentação à tomada elétrica e pressione o botão de ajuste de temperatura para ligar o aparelho.

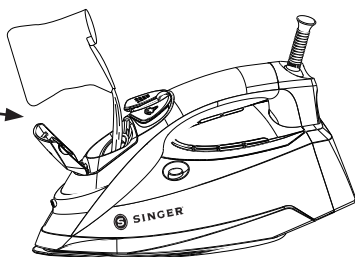

IMPORTANTE: Nunca adicione amaciante de tecido, amidos ou outros produtos químicos à água do seu ferro. Certifique-se de que o seu ferro esteja desligado e desconectado da tomada elétrica antes de abastecer.

DEFINIR A TEMPERATURA

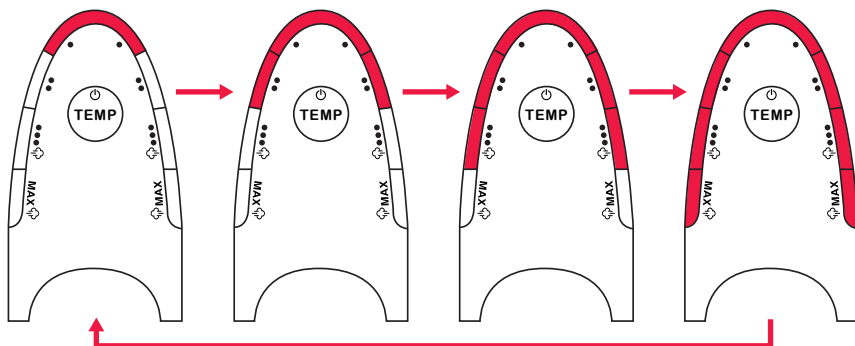

O aparelho possui diferentes configurações de temperatura para lidar com diferentes tecidos. Pressione o botão de ajuste da temperatura para ligar o aparelho. O aparelho começará na configuração Baixa (•). Se você quiser mudar para outra temperatura de passar, pressione o botão de ajuste da temperatura e o painel de controle percorrerá a sequência, de “Baixa (•)” a “Média (••)” a “Alta (•••)” até “MAX”, depois de volta para “Baixa (•)” da seguinte forma:



Usando seu SteamLogic Plus Steam Iron

IMPORTANTE: Antes de começar a passar a roupa, leia as etiquetas da roupa e siga as instruções de passar roupa do fabricante que geralmente são mostradas usando símbolos semelhantes aos seguintes.



(Se você não tiver certeza do que o tecido é feito, comece a passar na configuração Baixa (-).)

Temperature Control Setting		
		
<ul style="list-style-type: none">• Acetate• Elastine• Polymide	<ul style="list-style-type: none">• Polyester• Silk• Triacetate• Viscose• Wool	<ul style="list-style-type: none">• Cotton• Linen

PASSANDO A ROUPA

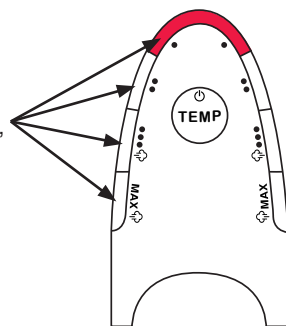
1. Pressione o botão de ajuste de temperatura para ligar o aparelho e selecionar a temperatura desejada.
2. Dependendo da configuração de temperatura selecionada, a luz indicadora correspondente irá piscar. Quando o ferro estiver pronto para uso, a luz irá parar de piscar e permanecerá acesa.



3. O engomar a vapor está disponível para as configurações de temperatura Alta e MÁX. Você pode mover o seletor de vapor para a posição  para gerar vapor para passar a vapor. Mova o seletor de vapor para baixo para  para parar de gerar vapor.

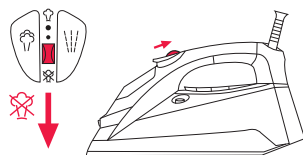
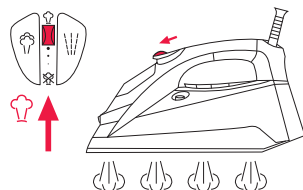

4. Ajuste a temperatura pressionando o botão de ajuste de temperatura.
5. Após o uso, pressione e mantenha pressionado o botão de ajuste de temperatura por 5 segundos para desligar o aparelho.
6. Após cada uso, siga as instruções neste manual para escoar o tanque de água. Recomenda-se escoar o tanque de água após cada uso.

Usando seu SteamLogic Plus Steam Iron

JATO DE VAPOR

A função de jato de vapor está disponível para as configurações Alta (•••) e "MAX". Para obter vapor extra para remover marcas difíceis, basta pressionar o botão de jato de vapor.

Notas: Pode ser necessário pressionar o botão de jato de vapor

algumas vezes antes que você possa usar a função. Para obter a melhor qualidade do vapor, não opere o jato de vapor mais de três vezes seguidas.

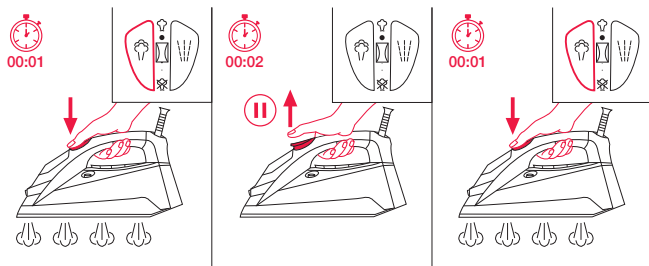

VAPOR NA POSIÇÃO VERTICAL

Para o jato de vapor na posição vertical:

1. Defina a configuração de temperatura como "Alta (•••)" ou "MÁX".
2. Mantenha o ferro na posição vertical a 15-30 centímetros (6-12 polegadas) de distância da roupa.
3. Pressione o botão de jato de vapor.

PERIGO: Não aplique vapor em roupas ou tecidos sendo usados por seres humanos ou animais de estimação. A temperatura do vapor é muito quente e pode causar queimaduras.

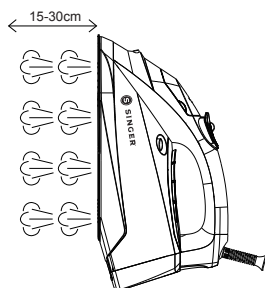

SPRAY

Esta função pode ser usada para remover marcas teimosas.

1. Encha o tanque de água conforme descrito neste manual.
2. Mire o bico do vapor em direção à roupa amassada.
3. Aperte o botão de spray.
4. Passe a roupa.

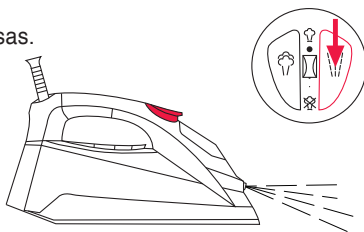

Usando seu SteamLogic Plus Steam Iron

FUNÇÃO DE DESLIGAMENTO AUTOMÁTICO

A função de desligamento automático opera automaticamente quando o ferro é deixado intocado por 30 segundos (posição horizontal) ou 30 minutos (posição vertical).

Para reativar o ferro, basta movê-lo ou pressionar o botão de ajuste de temperatura. O painel de controle voltará à configuração de temperatura em que estava quando o desligamento automático foi ativado e o ferro irá começar a aquecer. Pode levar até 60 segundos para que o ferro esteja pronto para uso.

IMPORTANTE: SEMPRE desconecte o ferro da tomada após o uso. NUNCA deixe o ferro sem vigilância com o desligamento automático em operação.

ESCOAR O TANQUE DE ÁGUA

1. Desligue o ferro.
2. Desconecte o cabo de alimentação da tomada elétrica.
3. Abra a porta do tanque de água e esvazie o tanque de água.
4. Feche a porta do tanque de água.

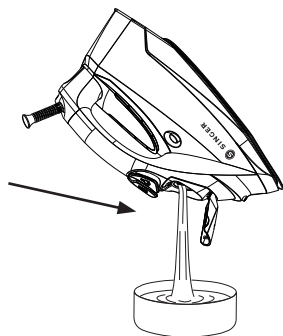

SISTEMA ANTI-GOTEJAMENTO

O sistema anti-gotejamento foi projetado para impedir automaticamente que a água escape pela base do ferro quando o ferro está frio. Durante o uso, um som de “clique” pode ser ouvido no sistema anti-gotejamento, principalmente durante o aquecimento ou durante o resfriamento. Isso é normal e indica que o sistema está funcionando corretamente.

SISTEMA ANTI-CALCÁRIO INCORPORADO



O sistema anti-calcário incorporado foi projetado para reduzir o acúmulo de calcário que ocorre durante a passagem a vapor. Isso prolongará a vida útil do seu ferro.

OBS.: O cartucho anti-calcário não interrompe completamente o processo natural de acúmulo de calcário.

Usando seu SteamLogic Plus Steam Iron

AUTO-LIMPEZA

A função de autolimpante remove o calcário e minerais acumulados na câmara de vapor. O ferro permanecerá em ótimas condições se essa função for executada pelo menos uma vez por mês (ou mais frequentemente), dependendo da dureza da água utilizada.

1. Desconecte o cabo de alimentação da tomada elétrica.
2. Mova o seletor de vapor para a posição .
3. Encha o tanque de água conforme descrito neste manual.
4. Conecte o cabo de alimentação à tomada elétrica.
5. Ligue o ferro e selecione a configuração de temperatura “MÁX”.
6. A luz indicadora de temperatura piscará quando o ferro estiver aquecendo.
7. A luz indicadora de temperatura irá parar de piscar e permanecer acesa quando a temperatura MÁX. for alcançada.
8. Desconecte o cabo de alimentação da tomada elétrica.
9. Segure o ferro horizontalmente sobre uma pia. 
10. Mantenha pressionado o botão de Auto-limpeza.
11. O vapor e a água quente fervente contendo calcário e depósitos minerais serão liberados pelos orifícios da base, limpando a câmara de vapor.
12. Mova cuidadosamente o ferro para frente e para trás até que o tanque de água esteja vazio.
13. Quando a auto-limpeza estiver concluída, solte o botão Auto-limpeza.
14. Conecte o cabo de alimentação à tomada elétrica e ajuste o ferro para a configuração de temperatura “MÁX”.
15. Quando a luz indicadora de temperatura permanecer acesa, mova o ferro cuidadosamente sobre um pedaço de pano usado para remover quaisquer manchas de água que possam ter se formado na base do ferro.
16. Desconecte o cabo de alimentação da tomada elétrica e posicione o ferro a vapor de volta na posição vertical de descanso. Aguarde o ferro esfriar completamente antes de guardar.

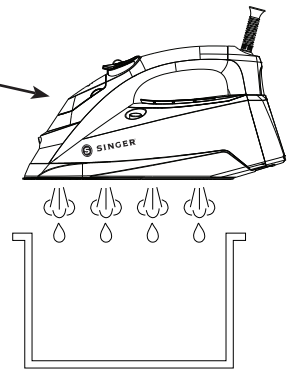

PERIGO: Não coloque vinagre ou outros agentes descalcificantes no tanque de água.

PERIGO: Mantenha a pele/corpo longe da água quente e do vapor.

LIMPEZA E MANUTENÇÃO

1. Desconecte o cabo de alimentação da tomada elétrica.
2. Use um pano úmido ou limpador não abrasivo para remover os depósitos da base.
3. Nunca use objetos afiados ou ásperos para raspar os depósitos da base.
4. Nunca use abrasivos, vinagre ou agentes descalcificantes para limpar o ferro.

Usando seu SteamLogic Plus Steam Iron

DICAS ÚTEIS PARA PASSAR

1. Separe as peças a serem passadas de acordo com o tipo de tecido. Isso minimizará a frequência do ajuste de temperatura para diferentes peças de vestuário.
2. Se você começar a passar com alta temperatura e selecionar uma mais baixa, a base poderá demorar mais de 2 minutos para esfriar. Para acelerar o processo de resfriamento, pressione o gatilho de vapor.
3. Teste passando uma parte pequena e discreta da roupa, se não tiver certeza sobre o tipo de tecido. Comece com uma temperatura baixa e aumente gradualmente.
4. Aguarde 2 minutos ao alterar as configurações de temperatura. O ajuste da temperatura demanda tempo para atingir o nível de calor necessário, seja ele maior ou menor.
5. É melhor passar tecidos delicados, como seda, lã, veludo etc., com um pano de passar para evitar marcas de brilho.

Solucionando problemas

PROBLEMA	POSSÍVEL CAUSA	SOLUÇÃO
O ferro está conectado, mas a base está fria.	A tomada elétrica não funciona.	Conecte em outra tomada.
	Há um problema de conexão.	Verifique se o plugue está inserido corretamente na tomada.
	A configuração de temperatura foi definida como "Baixa".	Defina a configuração de temperatura para uma temperatura mais alta.
Não há liberação de vapor.	Pouca água no tanque de água.	Encha o tanque de água usando as instruções encontradas neste manual.
	O seletor de vapor está na posição de vapor desativado.	Gire o seletor de vapor para a posição de vapor ativado.
O jato de vapor não está funcionando	Pouca água no tanque de água.	Encha o tanque de água usando as instruções encontradas neste manual.
	Uso pela primeira vez.	Pressione o botão de jato de vapor algumas vezes até que o vapor seja lançado.
Nenhuma névoa de spray liberada.	Pouca água no tanque de água.	Encha o tanque de água usando as instruções encontradas neste manual.
	Uso pela primeira vez.	Pressione o botão de spray algumas vezes até que a névoa de spray seja liberada.
A base de metal está muito fria.	Configuração incorreta de temperatura.	Pressione o botão de ajuste de temperatura até atingir a configuração de temperatura correta (mais alta).
Vazamentos de água da base.	A configuração de calor do ferro a vapor é muito baixa para produzir vapor.	Defina a configuração de temperatura para a posição Máx usando o botão de ajuste de temperatura.
	O seletor de vapor está na posição 'LIGADO' enquanto recarrega o tanque de água.	Gire o seletor de vapor para a posição  antes de reabastecer o tanque de água.
	Pressionando o botão Steam Burst várias vezes e muito rapidamente.	Pressione o botão Steam Burst mais lentamente e pressione apenas 2-3 vezes.
Danos ao tecido.	A configuração de temperatura está muito alta.	Siga a guia da roupa ou teste o interior da roupa antes de passar. Ajuste a configuração de temperatura de acordo.
Flocos e impurezas saindo dos orifícios da base durante a passagem.	Você está usando água dura, o que causou o aparecimento de flocos de incrustações dentro da base.	Faça a auto-limpeza uma ou mais vezes. Consulte a seção "Auto-limpeza" deste manual.

Este aparelho elétrico está em conformidade com a diretiva 2002/96/CE (Resíduos de Equipamentos Elétricos e Eletrônicos – REEE).



O significado do símbolo da lixeira cruzada no aparelho é que o produto deve ser eliminado separadamente de outro lixo doméstico no final da vida útil do aparelho. O usuário é responsável por entregar o aparelho em um centro de coleta adequado.

A coleta seletiva adequada para o tratamento e reciclagem favoráveis ao meio ambiente previne ou reduz os efeitos prejudiciais ao meio ambiente e à saúde humana. Você pode obter informações sobre os serviços de coleta disponíveis em sua área entrando em contato com o departamento de coleta de lixo local ou com o revendedor onde comprou o aparelho.

GARANTIA LIMITADA

IMPORTANTE: GUARDE ESTE DOCUMENTO E MANTENHA-O EM UM LUGAR SEGURO!

O ferro a vapor SteamLogic Plus tem garantia de estar livre de defeitos de material e mão de obra.

A garantia para a fiação e as peças eletrônicas do SteamLogic Plus Iron Iron é de um (1) ano a partir da data da compra.

A garantia para todas as outras partes do SteamLogic Plus Steam Iron é de 90 (noventa) dias a contar da data da compra.

Se as peças eletrônicas e / ou outras peças do SteamLogic Plus Steam Iron, após inspeção pela SINGER, apresentarem defeitos durante o (s) período (s) de garantia aplicável, as peças eletrônicas e / ou as outras peças serão reparadas ou substituídas em Opção da SINGER, sem encargos, exceto por qualquer despesa associada ao envio do SteamLogic Plus Steam Iron à SINGER.

Se o SINGER enviar um SteamLogic Plus Steam Iron substituto, ele terá a garantia restante do SteamLogic Plus Steam Iron original.

Esta garantia só pode ser usada pelo proprietário original do consumidor do SteamLogic Plus Steam Iron e não pode ser transferida ou atribuída.

Exclusões ou limitações

- O serviço sob esta garantia só pode ser obtido nos 48 estados contíguos, Alasca, Havai e Canadá.
- O ferro a vapor SteamLogic Plus é garantido apenas para uso doméstico normal (não comercial). Esta garantia não cobre defeitos causados por abuso, falta de manutenção ou outra negligência, falha em seguir os cuidados, limpeza ou outras instruções do ferro a vapor SteamLogic Plus, uso indevido ou eventos fora do nosso controle.
- **QUALQUER GARANTIA IMPLÍCITA APLICÁVEL AO FERRO A VAPOR STEAMLOGIC PLUS, INCLUINDO SEM LIMITAÇÃO AS GARANTIAS DE COMERCIALIZAÇÃO E / OU ADEQUAÇÃO A UMA FINALIDADE ESPECÍFICA, ESTÁ LIMITADA NA DURAÇÃO DESTA GARANTIA ESCRITA. O SINGER NÃO SERÁ RESPONSÁVEL POR DANOS ECONÔMICOS CONSEQÜENCIAIS RESULTANTES DA VIOLAÇÃO DESTA GARANTIA OU QUALQUER GARANTIA IMPLÍCITA.**
- O SINGER não autoriza ninguém a criar qualquer obrigação ou responsabilidade em relação ao SteamLogic Plus Steam Iron e a qualquer uma de suas peças além daquelas estabelecidas nesta garantia.
- A SINGER se isenta da responsabilidade sob esta garantia por qualquer dano ou defeito resultante do uso de peças que não sejam da SINGER e do serviço aprovado pela SINGER no reparo e manutenção do ferro a vapor SteamLogic Plus.
- Esta garantia fornece direitos legais específicos, e você também pode ter outros direitos que variam de estado para estado.
- Alguns estados não permitem limitações quanto à duração de uma garantia implícita; portanto, a limitação acima pode não se aplicar a você.
- Alguns estados não permitem a exclusão ou limitação de danos incidentais ou conseqüenciais; portanto, a limitação ou exclusão acima pode não se aplicar a você.

O serviço sob a garantia pode ser obtido devolvendo o ferro a vapor SteamLogic Plus com:

1. Este documento original de garantia; e
2. Comprovante de compra (como o recibo de compra) para:
SVP Sewing Brands LLC • ATTN: Service Department • 1714 Heil Quaker Boulevard • LaVergne, TN 37068

Se você tiver alguma dúvida sobre a garantia, entre em contato com:

SVP Sewing Brands LLC • ATTN: Consumer Affairs • 1714 Heil Quaker Boulevard • LaVergne, TN 37068
1-800-4-SINGER (1-800-474-6437) • E-mail: talktoUS@singer.com

Ou visite a área de Suporte ao Consumidor do nosso site em: www.Singer.com



SINGER®

SINGER, e o logo "S" são marcas exclusivas da The Singer Company Limited, S.a.r.l ou de suas afiliadas.
©2019 The Singer Company Limited, S.a.r.l. ou suas afiliadas. Todos os direitos reservados.

Especificações técnicas*

Entrada do adaptador: 220-240V~, 50-60Hz

Potência: 2600-3100 watts

SteamLogic (Português) 9/30/2020

*Consulte o produto para obter a classificação real, dependendo da região.

SVP19-013