

Kuchenka mikrofalowa

Instrukcja obsługi

MS23K3513**



SAMSUNG

Spis treści

Instrukcje dotyczące bezpieczeństwa	3	Korzystanie z kuchenki	10
Ważne instrukcje dotyczące bezpieczeństwa	3	Jak działa kuchenka mikrofalowa	10
Prawidłowe usuwanie produktu (zużyty sprzęt elektryczny i elektroniczny)	7	Sprawdzanie poprawności działania kuchenki	11
Instalacja	7	Gotowanie/Podgrzewanie	11
Akcesoria	7	Ustawianie godziny	12
Miejsce montażu	8	Poziomy mocy i czas przygotowywania potraw	12
Taca obrotowa	8	Dostosowywanie czasu pracy	13
Konserwacja	8	Zatrzymywanie pracy kuchenki	13
Czyszczenie	8	Ustawianie trybu oszczędzania energii	13
Wymiana (naprawa)	9	Korzystanie z funkcji automatycznego gotowania	14
Konserwacja w okresie długotrwałego nieużywania urządzenia	9	Korzystanie z funkcji szybkiego rozmrażania	16
Funkcje kuchenki	9	Używanie funkcji zmiękczenia/Topienia	17
Kuchenka	9	Korzystanie z ulubionych funkcji	18
Panel sterowania	10	Aby skorzystać z ulubionego ustawienia:	18
		Korzystanie z funkcji usuwania zapachów	18
		Korzystanie z blokady rodzicielskiej	19
		Wyłączanie sygnału dźwiękowego	19
		Wskazówki dotyczące naczyń i przyborów kuchennych	19
		Zasady przygotowywania potraw	20
		Rozwiązywanie problemów i kody informacyjne	22
		Rozwiązywanie problemów	22
		Kod informacyjny	24
		Parametry techniczne	25

Instrukcje dotyczące bezpieczeństwa

WAŻNE INSTRUKCJE DOTYCZĄCE BEZPIECZEŃSTWA

NALEŻY PRZECZYTAĆ I ZACHOWAĆ NA WYPADEK KONIECZNOŚCI UŻYCIA W PRZYSZŁOŚCI.

OSTRZEŻENIE: Nie należy używać kuchenki, jeśli drzwiczki lub ich uszczelnienie są uszkodzone – usterki muszą najpierw zostać naprawione przez wykwalifikowaną osobę.

OSTRZEŻENIE: Wykonywanie czynności serwisowych i naprawa urządzenia wymagająca zdjęcia pokrywy chroniącej przed promieniowaniem mikrofalowym przez osoby niewykwalifikowane może być bardzo niebezpieczne.

OSTRZEŻENIE: Płyny i pozostała żywność nie mogą być podgrzewane w szczelnie zamkniętych pojemnikach, gdyż grozi to wybuchem.

OSTRZEŻENIE: Dzieci mogą korzystać z kuchenki mikrofalowej bez nadzoru dorosłych wyłącznie po wyjaśnieniu im, jak bezpiecznie obsługiwać to urządzenie, oraz jakie ryzyko wiąże się z jego niewłaściwym użytkowaniem.

Urządzenie to jest przeznaczone wyłącznie do użytku domowego i nie jest przeznaczone do używania:

- w pomieszczeniach kuchennych w sklepach, biurach i innych miejscach pracy;
- w budynkach rolniczych;

- przez klientów hoteli, moteli ani innych miejscach oferujących zakwaterowanie;
- w pensjonatach.

Należy używać wyłącznie naczyń odpowiednich do stosowania w kuchenkach mikrofalowych.

Podgrzewanie żywności w plastikowych lub papierowych pojemnikach powinno odbywać się pod ścisłym nadzorem użytkownika ze względu na ryzyko zapłonu.

Kuchenka mikrofalowa jest przeznaczona do podgrzewania jedzenia i napojów. Suszenie jedzenia i ubrań oraz podgrzewanie mokrych gąbek, obuwia, wilgotnych ściereczek i podobnych rzeczy grozi obrażeniami, zapłonem i pożarem.

W przypadku zauważenia dymu kuchenkę należy wyłączyć i odłączyć od źródła zasilania; pozostawić drzwiczki kuchenki zamknięte w celu zduszenia płomienia.

Podczas podgrzewania napojów w kuchence mikrofalowej może w niektórych przypadkach dojść do opóźnionego gwałtownego wrzenia, dlatego należy ostrożnie obchodzić się z naczyniem.

Przed podaniem zawartość butelek i słoiczków z jedzeniem dla dzieci należy wymieszać lub wstrząsnąć oraz sprawdzić temperaturę, aby uniknąć poparzenia.

Instrukcje dotyczące bezpieczeństwa

Jajek w skorupkach i całych jajek na twardo nie należy podgrzewać w kuchenkach mikrofalowych, ponieważ mogą one eksplodować nawet po zakończeniu podgrzewania.

Kuchenkę należy regularnie czyścić i usuwać z niej wszelkie pozostałości jedzenia.

Nadmierne zabrudzenie kuchenki może spowodować uszkodzenie jej powierzchni i skrócić czas eksploatacji urządzenia lub doprowadzić do niebezpiecznych sytuacji.

Kuchenka jest przeznaczona do używania wyłącznie na blacie (jako urządzenie wolnostojące). Nie wolno umieszczać urządzenia w szafce. Nie można używać metalowych pojemników na żywność i napoje gotowania w kuchence mikrofalowej.

Podczas wyjmowania pojemników z urządzenia należy uważać, aby nie przesunąć tacy obrotowej.

Do czyszczenia urządzenia nie należy używać myjki parowej.

Urządzenia nie należy czyścić strumieniem wody.

Urządzenie nie jest przeznaczone do instalacji w pojazdach drogowych, przyczepach itp.

Osoby o ograniczonej sprawności fizycznej, sensorycznej lub umysłowej, bądź o niedostatecznym doświadczeniu i wiedzy (np. dzieci) nie powinny korzystać z urządzenia bez nadzoru lub przeszkolenia w zakresie obsługi przez inną osobę odpowiedzialną za ich bezpieczeństwo.

Nie wolno dopuścić, by dzieci bawiły się urządzeniem.

Dzieci powyżej 8. roku życia i osoby o ograniczonej sprawności fizycznej, sensorycznej lub umysłowej, bądź o niedostatecznym doświadczeniu i wiedzy mogą korzystać z urządzenia jedynie pod nadzorem lub po przeszkoleniu w zakresie bezpiecznej obsługi i zagrożeń. Dzieciom nie wolno bawić się urządzeniem. Dzieci mogą przeprowadzać czyszczenie i konserwację urządzenia wyłącznie pod nadzorem osoby dorosłej.

Ze względów bezpieczeństwa uszkodzony przewód zasilający musi zostać wymieniony przez producenta, w autoryzowanym serwisie lub przez wykwalifikowaną osobę.

Urządzenie należy umieścić we właściwej pozycji i na odpowiedniej wysokości, aby zapewnić dostęp do komory kuchenki i przycisków sterowania.

Przed użyciem kuchenki po raz pierwszy należy włączyć ją na 10 minut z umieszczonym wewnątrz naczyniem z wodą.

Gdy z kuchenki dobiegają dziwne hałasy, czuć dziwny zapach lub wydobywa się z niego dym, należy natychmiast odłączyć zasilanie i skontaktować się z najbliższym punktem serwisowym.

Kuchenkę mikrofalową należy ustawić w pobliżu wolnego gniazdka elektrycznego.

Ogólne zalecenia dotyczące bezpieczeństwa

Wszelkie modyfikacje lub naprawy muszą być wykonywane wyłącznie przez wykwalifikowany personel.

Korzystając z funkcji mikrofalówki, nie podgrzewać potraw lub cieczy zamkniętych w pojemnikach. Do czyszczenia urządzenia nie wolno używać benzenu, rozpuszczalnika, alkoholu, myjki parowej ani myjki wysokociśnieniowej.

Nie należy instalować piekarnika: blisko grzejnika lub łatwopalnych materiałów; w miejscach, które są wilgotne, tłuste, zakurzone lub narażone na bezpośrednie działanie promieni słonecznych lub wody; lub gdzie może ulatniać się gaz; lub na nierównej powierzchni.

Urządzenie należy właściwie uziemić, zgodnie z przepisami lokalnymi i krajowymi.

Należy regularnie usuwać substancje obce z bolców i styków wtyczki zasilania za pomocą suchej szmatki.

Przewodu zasilającego nie wolno naciągać, nadmiernie zginać ani stawiać na nim ciężkich przedmiotów.

Jeśli występuje wyciek gazu (propan, propan-butan itd.), należy natychmiast wywietrzyć pomieszczenie. Nie dotykać przewodu zasilającego.

Nie dotykać przewodu mokrymi rękoma.

Gdy piekarnik jest włączony, nie należy go wyłączać przez odłączenie przewodu zasilającego.

Nie wkładać palców lub substancji niewiadomego pochodzenia. Jeśli substancje niewiadomego pochodzenia dostaną się do piekarnika, należy odłączyć przewód zasilający i skontaktować się z lokalnym centrum serwisowym firmy Samsung.

Nie należy wywierać nadmiernego nacisku na urządzenie ani go uderzać.

Nie wolno stawiać piekarnika na delikatnych przedmiotach.

Należy się upewnić, że napięcie zasilania, częstotliwość i natężenie odpowiada specyfikacji produktu.

Należy mocno wcisnąć wtyczkę do gniazdka ściennego. Nie wolno korzystać z rozgałęźników, przedłużaczy ani transformatorów prądu.

Nie wolno zawieszać przewodu zasilającego na metalowych przedmiotach. Należy sprawdzić, czy przewód znajduje się pomiędzy przedmiotami lub za piekarnikiem.

Nie wolno używać uszkodzonych wtyczek, przewodów zasilających lub poluzowanych gniazdek ściennych. W przypadku uszkodzonych wtyczek zasilania lub kabli, należy skontaktować się z lokalnym centrum serwisowym firmy Samsung.

Urządzenia nie wolno oblewać ani bezpośrednio spryskiwać wodą.

Nie należy umieszczać żadnych przedmiotów wewnątrz urządzenia, na nim ani na jego drzwiczkach.

Nie wolno rozpylać na powierzchni kuchenki substancji lotnych, takich jak środek owadobójczy.

Nie należy przechowywać materiałów łatwopalnych w kuchence. Ponieważ opary alkoholu mogą zetknąć się z gorącymi częściami piekarnika, należy zachować ostrożność podczas podgrzewania potraw lub napojów zawierających alkohol.

Dzieci mogłyby uderzyć się w drzwiczki lub przytrzasnąć sobie palce. Dzieci nie powinny znajdować się w pobliżu piekarnika podczas otwierania/zamykania drzwiczek.

Kuchenka mikrofalowa - ostrzeżenia

Podczas podgrzewania napojów w kuchence mikrofalowej może w niektórych przypadkach dojść do opóźnionego gwałtownego wrzenia, dlatego należy zawsze ostrożnie obchodzić się z naczyniem. Należy zawsze odczekać minimum 20 sekund przed wyciągnięciem napoju z kuchenki mikrofalowej. Jeśli to konieczne, mieszać podczas podgrzewania. Należy zawsze mieszać po zakończeniu podgrzewania.

W przypadku poparzenia należy postępować zgodnie z poniższymi instrukcjami pierwszej pomocy:

1. Zanurz oparzone miejsce w zimnej wodzie na co najmniej 10 minut.
2. Załóż czysty, suchy opatrunek.
3. Nie należy smarować poparzonego miejsca kremami, tłuszczami lub płynami.

Aby uniknąć uszkodzenia tacy lub podstawki, nie wolno wkładać ich bezpośrednio po gotowaniu do wody.

Nie należy wykorzystywać urządzenia do smażenia na głębokim tłuszczu, ponieważ nie można kontrolować jego temperatury. Może to doprowadzić do nagłego wykipienia gorącego tłuszczu.



Instrukcje dotyczące bezpieczeństwa

Środki ostrożności dotyczące kuchenki mikrofalowej

Należy używać wyłącznie naczyń, które można bezpiecznie stosować w kuchenke mikrofalowej. Nie używać metalowych pojemników, zastawy ze złotymi lub srebrnymi zdobieniami, szpikulców itd.

Należy usunąć drucziane zamknięcia. Mogą wystąpić wyładowania elektryczne.

Nie należy używać piekarnika do suszenia papieru lub odzieży.

Aby zapobiec nadmiernemu podgrzaniu lub przypaleniu jedzenia, dla mniejszych ilości pożywienia należy stosować krótszy czas gotowania.

Należy trzymać kabel zasilania i wtyczkę z dala od wody i źródeł ciepła.

Aby uniknąć ryzyka eksplozji, nie należy ogrzewać jajek w skorupkach lub na twardo. Nie podgrzewać szczelnie zamkniętych lub zamkniętych próżniowo pojemników, orzechów, pomidorów itd.

Nie wolno zakrywać otworów wentylacyjnych tkaniną lub papierem. Urządzenie może spowodować zagrożenie pożarowe. Może też spowodować przegrzanie się kuchenki i jej automatyczne wyłączenie. Kuchenka pozostanie wyłączona do czasu wystarczającego jej ostygnięcia.

Zawsze używaj rękawic kuchennych podczas wyciągania talerza.

Płyn należy zamieszać w czasie lub po zakończeniu podgrzewania. Po zakończeniu podgrzewania należy odczekać co najmniej 20 sekund, aby uniknąć gwałtownego wrzenia płynu.

W czasie otwierania drzwiczek kuchenki należy zachować od niej odległość wyciągniętej ręki w celu uniknięcia poparzenia gorącym powietrzem lub parą.

Nie wolno włączać pustego piekarnika. Kuchenka mikrofalowa zostanie automatycznie wyłączona na 30 minut ze względów bezpieczeństwa. Zalecane jest pozostawianie w niej szklanki z wodą. Woda pochłonie mikrofałe w razie przypadkowego włączenia piekarnika.

Kuchenkę należy zainstalować z zachowaniem odstępów określonych w niniejszej instrukcji obsługi. (Patrz Instalowanie kuchenki mikrofalowej.)

Należy zachować ostrożność podczas podłączania innych urządzeń elektrycznych w pobliżu piekarnika.

Środki ostrożności - działanie kuchenki mikrofalowej

Niestosowanie się do poniższych zasad bezpieczeństwa może narazić użytkownika na szkodliwe działanie promieniowania mikrofalowego.

- Nie wolno korzystać z piekarnika z otwartymi drzwiczkami. Nie należy manipulować przy blokadach zabezpieczających (zamki drzwi). Nie należy niczego wkładać do otworów blokad zabezpieczających.
- Nie wolno umieszczać żadnych przedmiotów między drzwiczkami kuchenki a płytą czołową, ani dopuszczać do gromadzenia się jedzenia lub resztek środków czyszczących na powierzchniach uszczelniających. Po każdym użyciu kuchenki należy wytrzeć drzwiczki i ich powierzchnie uszczelniające najpierw wilgotną, a potem suchą miękką szmatką.

- Nie wolno włączać kuchenki, gdy jest ona uszkodzona. Należy korzystać z kuchenki wyłącznie po naprawie przeprowadzonej przez wykwalifikowanego pracownika serwisu.

Ważne: należy prawidłowo zamknąć drzwiczki kuchenki. Drzwi nie mogą być zgięte; zawiasy drzwi nie powinny być uszkodzone lub poluzowane; uszczelki drzwi i powierzchnie uszczelniające nie mogą być uszkodzone.

- Wszystkie regulacje i naprawy muszą być wykonywane przez wykwalifikowanego pracownika serwisu.

Ograniczona gwarancja

Firma Samsung obciąży użytkownika kosztami za wymianę elementów akcesoryjnych lub naprawę uszkodzeń kosmetycznych, jeśli powstały z winy użytkownika. Powyższy warunek dotyczy następujących uszkodzeń.

- Drzwi, uchwyty, panelu zewnętrznego, lub panelu sterowania, które są zdeformowane, porysowane lub uszkodzone.
- Uszkodzenie lub zgubienie takich elementów jak: taca, pierścień obrotowy, łącznik lub drucziana podstawka.

Należy używać urządzenia tylko zgodnie z jego zamierzonym przeznaczeniem opisanym w niniejszej instrukcji obsługi. Ostrzeżenia i ważne instrukcje dotyczące bezpieczeństwa umieszczone w tej instrukcji nie obejmują wszystkich warunków i sytuacji, z którymi może zetknąć się użytkownik. Podczas instalacji, konserwacji i obsługi urządzenia należy zachować szczególną ostrożność i zdrowy rozsądek.

Ponieważ przedstawiona instrukcja obsługi dotyczy różnych modeli, funkcje Twojej kuchenki mikrofalowej mogą się nieznacznie różnić od tych opisanych w niniejszej instrukcji. Dodatkowo, nie wszystkie znaki ostrzegawcze mogą mieć zastosowanie. W przypadku jakichkolwiek pytań lub uwag należy się skontaktować z najbliższym centrum serwisowym Samsung lub uzyskać pomoc i informacje online na stronie www.samsung.com.

Używaj kuchenki wyłącznie do podgrzewania jedzenia. Urządzenie jest przeznaczone wyłącznie do użytku domowego. Nie podgrzewać żadnego rodzaju tkaniny lub poduszek wypełnionych ziarnem. Producent nie ponosi odpowiedzialności za szkody spowodowane niewłaściwym lub niepoprawnym użyciem urządzenia.

W celu uniknięcia uszkodzenia powierzchni kuchenki i niebezpiecznych sytuacji, piekarnik powinien być zawsze czysty i dobrze utrzymany.



Definicja grupy produktu

Jest to urządzenie z grupy 2, klasy B ISM. Definicja grupy 2 obejmuje wszystkie urządzenia ISM, w których przypadku energia o częstotliwości radiowej jest wytwarzana rozmyślnie lub wykorzystywana w formie promieniowania elektromagnetycznego do obróbki materiału, obróbki typu EDM i spawania łukowego.

Jako urządzenie Klasy B, jest ono właściwe do użytku w gospodarstwach domowych i lokali podłączonych bezpośrednio do sieci niskiego napięcia, która dostarcza prąd do budynków wykorzystywanych w celach mieszkaniowych.

Prawidłowe usuwanie produktu (zużyty sprzęt elektryczny i elektroniczny)



(Dotyczy krajów, w których stosuje się systemy segregacji odpadów)

To oznaczenie umieszczone na produkcie, akcesoriach lub dokumentacji oznacza, że po zakończeniu eksploatacji nie należy tego produktu ani jego akcesoriów (np. ładowarki, zestawu słuchawkowego, przewodu USB) wyrzucać wraz ze zwykłymi odpadami gospodarstwa domowego. Aby uniknąć szkodliwego wpływu na środowisko naturalne i zdrowie ludzi wskutek niekontrolowanego usuwania odpadów, prosimy o oddzielenie tych przedmiotów od odpadów innego typu oraz o odpowiedzialny recykling i praktykowanie ponownego wykorzystania materiałów.

W celu uzyskania informacji na temat miejsca i sposobu bezpiecznego dla środowiska recyklingu tych przedmiotów, użytkownicy w gospodarstwach domowych powinni skontaktować się z punktem sprzedaży detalicznej, w którym dokonali zakupu produktu, lub z organem władz lokalnych. Użytkownicy w firmach powinni skontaktować się ze swoim dostawcą i sprawdzić warunki umowy zakupu. Produktu ani jego akcesoriów nie należy usuwać razem z innymi odpadami komercyjnymi.

Więcej informacji na temat zobowiązań środowiskowych firmy Samsung i szczególnych obowiązków regulacyjnych dotyczących produktów, np. rozporządzenie REACH, znajduje się na stronie: samsung.com/uk/aboutsamsung/samsungelectronics/corporatecitizenship/data_corner.html

Instalacja

Akcesoria

W zależności od modelu kuchenki mikrofalowej dostarczane są różne akcesoria, których można używać na różne sposoby.

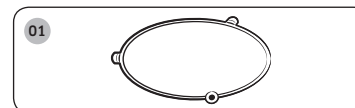

01 Pierścień obrotowy, który umieszcza się na środku kuchenki.

Przeznaczenie: Pierścień obrotowy podtrzymuje tacę.

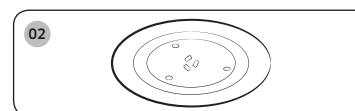

02 Taca obrotowa umieszczana na pierścieniu obrotowym, środkowa część jest umieszczana na łączniku.

Przeznaczenie: Taca obrotowa stanowi podstawową powierzchnię do gotowania i może być łatwo wyjmowana w celu wyczyszczenia.

WAŻNE

NIE WOLNO używać kuchenki mikrofalowej bez pierścienia obrotowego ani tacy obrotowej.

Instalacja

Miejsce montażu

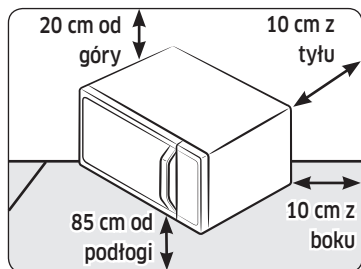

- Wybrać płaską i poziomą powierzchnię około 85 cm nad podłogą. Powierzchnia powinna mieć wytrzymałość odpowiednią do ciężaru kuchenki.
- Zapewnić przestrzeń na wentylację: co najmniej 10 cm od tylnej ścianki i po obu stronach oraz 20 cm od góry.
- Nie należy instalować kuchenki mikrofalowej w gorących lub wilgotnych miejscach, na przykład w pobliżu innej kuchenki mikrofalowej lub kaloryfera.
- Należy przestrzegać parametrów technicznych kuchenki. Jeśli zajdzie taka potrzeba, należy używać wyłącznie zatwierdzonych przedłużaczy.
- Przed pierwszym użyciem kuchenki mikrofalowej należy przetrzeć jej wnętrze i uszczelnienie drzwiczek zwilżoną szmatką.

Taca obrotowa

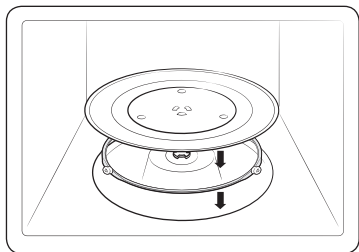

Wyjmij wszystkie elementy opakowania z wnętrza kuchenki. Zainstaluj pierścień obrotowy i tacę obrotową. Upewnij się, że taca obraca się swobodnie.

Konservacja

Czyszczenie

Regularne czyszczenie kuchenki zapobiega gromadzeniu się zanieczyszczeń wewnątrz urządzenia i na nim. Należy zwrócić szczególną uwagę na drzwiczki, ich powierzchnie uszczelniające, tacę obrotową i pierścień obrotowy (w zależności od modelu). Jeśli drzwiczki z trudnością się otwierają lub zamykają, najpierw należy sprawdzić, czy na uszczelnieniach drzwiczek nie ma zanieczyszczeń. Do czyszczenia wewnętrznych i zewnętrznych powierzchni kuchenki należy używać miękkiej szmatki nasączonej wodą z mydłem. Dobrze wypłucz i osusz.

Usuwanie z wnętrza kuchenki uciążliwych zabrudzeń o nieprzyjemnym zapachu

1. W pustej kuchence na tacy obrotowej umieścić szklankę rozcieńczonego soku cytrynowego.
2. Podgrzewać przez 10 minut na pełnej mocy.
3. Po zakończeniu cyklu zacząć do ostygnięcia kuchenki. Następnie otworzyć drzwiczki i wyczyścić komorę.

Czyszczenie kuchenek z obrotowym elementem grzejnym

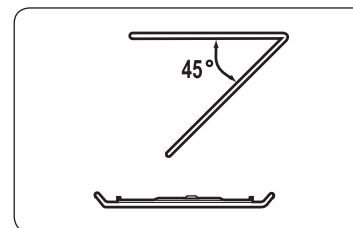

Aby wyczyścić górną część komory kuchenki, można obrócić element grzejny o 45° w dół, jak pokazano na rysunku. Ułatwi to czyszczenia górnej powierzchni komory. Po zakończeniu czyszczenia należy przywrócić element grzejny do pierwotnego położenia.

⚠ PRZESTROGA

- Drzwiczki i uszczelnienia drzwiczek powinny być zawsze czyste, aby zapewnić ich poprawne otwieranie i zamykanie. W przeciwnym razie może to spowodować skrócenie okresu użytkowania kuchenki.
- Nie wolno wlewać wody do otworów wentylacyjnych kuchenki.
- Do czyszczenia nie wolno używać środków ściernych ani substancji chemicznych.
- Wnękę kuchenki należy wyczyścić za pomocą roztworu łagodnego detergentu po każdym użyciu. Aby uniknąć poparzenia, przed czyszczeniem należy poczekać, aż kuchenka ostygnie.

Wymiana (naprawa)

⚠ OSTRZEŻENIE

Kuchenka nie zawiera żadnych części nadających się do wymiany przez użytkownika. Nie wolno samodzielnie próbować naprawiać urządzenia lub wymieniać jego elementów.

- Jeśli zawiasy, uszczelki drzwiczek lub drzwiczki ulegną uszkodzeniu, należy skontaktować się z wykwalifikowanym technikiem lub lokalnym centrum serwisowym firmy Samsung w celu uzyskania pomocy.
- Aby wymienić żarówkę, należy skontaktować się z lokalnym centrum serwisowym firmy Samsung. Nie wolno przeprowadzać wymiany samodzielnie.
- Jeśli obudowa zewnętrzna kuchenki ulegnie uszkodzeniu, najpierw należy odłączyć przewód zasilający od źródła zasilania i skontaktować się z lokalnym centrum serwisowym firmy Samsung.

Konserwacja w okresie długotrwałego nieużywania urządzenia

- W przypadku nieużywania kuchenki przez dłuższy czas należy wyłączyć przewód zasilający i przenieść kuchenkę do suchego, wolnego od kurzu miejsca. Kurz i wilgoć mogą mieć negatywny wpływ na działanie kuchenki.

Funkcje kuchenki

Kuchenka

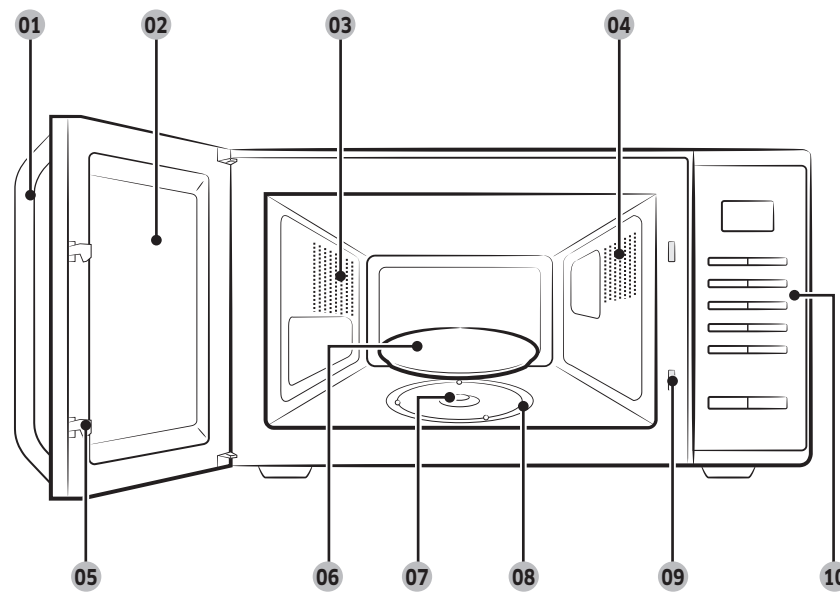

- | | | |
|---------------------|------------------------|----------------------------------|
| 01 Uchwyt drzwiczek | 02 Drzwiczki | 03 Otwory wentylacyjne |
| 04 Oświetlenie | 05 Zatrzaski drzwiczek | 06 Taca obrotowa |
| 07 łącznik | 08 Pierścień obrotowy | 09 Otwory blokady bezpieczeństwa |
| 10 Panel sterowania | | |

Funkcje kuchenki

Panel sterowania

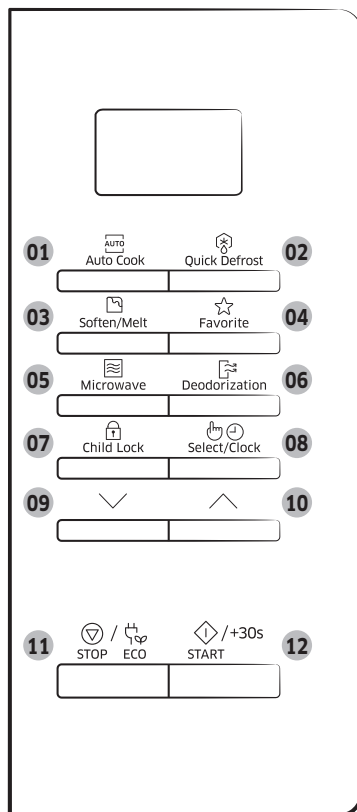

- 01 Przycisk Auto Cook (Automatyczne gotowanie)
- 02 Przycisk Quick Defrost (Szybkie rozmrażanie)
- 03 Przycisk Soften/Melt (Zmiękczenie/Topienie)
- 04 Przycisk Favorite (Ulubione)
- 05 Przycisk Microwave (Mikrofałe)
- 06 Przycisk Deodorization (Usuwanie zapachów)
- 07 Przycisk Child Lock (Blokada rodzicielska)
- 08 Przycisk Select/Clock (Wybór/Zegar)
- 09 Przycisk w dół
- 10 Przycisk w górę
- 11 Przycisk STOP/ECO (STOP/EKOLOGICZNY)
- 12 Przycisk START/+30s

Korzystanie z kuchenki

Jak działa kuchenka mikrofalowa

Mikrofałe to fale elektromagnetyczne o wysokiej częstotliwości, których energia umożliwia gotowanie lub podgrzewanie pożywienia bez zmiany jego postaci lub koloru.

Kuchenki mikrofalowej można używać do:

- rozmrażania,
- podgrzewania,
- gotowania.

Zasada działania.

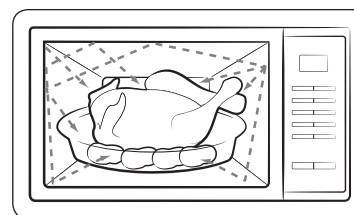

1. Mikrofałe generowane przez magnetron ulegają odbiciom wewnątrz kuchenki i rozprzestrzeniają się równomiernie, padając na pożywienie obracające się na tacy. Dzięki temu pożywienie jest przygotowywane równomiernie.
2. Mikrofałe są pochłaniane przez pożywienie do głębokości około 2,5 cm. Proces jest kontynuowany, gdyż temperatura rozprasza się wewnątrz pożywienia.
3. Czas przygotowania zależy od użytego pojemnika i właściwości pożywienia:
 - ilość i gęstość,
 - zawartości wody,
 - temperatury początkowej (zamrożone czy niezamrożone).

WAŻNE

Ponieważ wewnątrz pożywienia jest gotowane/podgrzewane dzięki zjawisku rozproszenia temperatury, proces jest kontynuowany nawet po wyjęciu pożywienia z kuchenki. Należy zatem przestrzegać czasów przygotowania określonych w przepisach oraz w niniejszej instrukcji, aby zapewnić:

- równomierne przygotowanie części wewnętrznej i zewnętrznej pożywienia,
- równą temperaturę we wszystkich częściach pożywienia.

Sprawdzanie poprawności działania kuchenki

Poniższa procedura pozwala w dowolnej chwili sprawdzić, czy kuchenka działa poprawnie. W przypadku wątpliwości, zapoznaj się z rozdziałem „Rozwiązywanie problemów” na stronach 22-24.

UWAGA

Kuchenka musi być podłączona do odpowiedniego gniazdka elektrycznego. Taca obrotowa musi być włożona na swoje miejsce w kuchenie. W przypadku korzystania z innego poziomu mocy niż maksymalny (100 % - 800 W) zagotowanie wody zajmuje więcej czasu.

Otwórz drzwiczki kuchenki przy użyciu uchwytu u góry drzwiczek.

Umieść szklankę wody na tacy obrotowej. Zamknij drzwiczki.

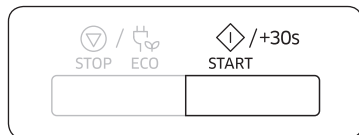

Naciśnij przycisk **START/+30s** i ustaw czas na 4 lub 5 minut, naciskając przycisk **START/+30s** odpowiednią liczbę razy.

Efekt: Kuchenka będzie podgrzewała wodę przez 4 lub 5 minut. Po tym czasie woda powinna zawrzeć.

Gotowanie/Podgrzewanie

Poniższa procedura opisuje sposób gotowania i podgrzewania pożywienia.

WAŻNE

Należy **ZAWSZE** sprawdzić ustawienia gotowania przed pozostawieniem kuchenki bez nadzoru.

Otwórz drzwiczki. Umieść jedzenie na środku tacy obrotowej. Zamknij drzwiczki. Nie wolno włączać pustej kuchenki mikrofalowej.



1. Naciśnij przycisk **Microwave (mikrofal)**.

Efekt: Zostanie wyświetlona wartość 800 W (maksymalna moc gotowania):
 (tryb Mikrofale)

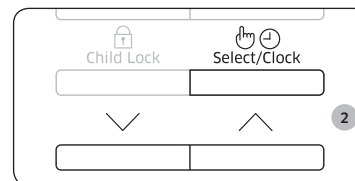

2. Wybierz odpowiedni poziom mocy, naciskając przycisk **w górę** lub **w dół**.

(Szczegółowe informacje znajdują się w tabeli poziomów mocy). Następnie naciśnij przycisk **Select/Clock (Wybór/Zegar)**.

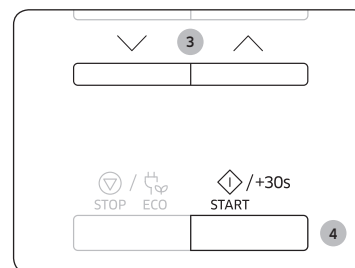

3. Ustaw czas gotowania, naciskając przycisk **w górę** lub **w dół**.

Efekt: Zostanie wyświetlony czas przygotowania.

4. Naciśnij przycisk **START/+30s**.

Efekt: W kuchenie zapali się światło, a taca zacznie się obracać. Kuchenka rozpocznie pracę, a po jej zakończeniu:

- 1) Kuchenka 4-krotnie wyemituje sygnał dźwiękowy.
- 2) Kuchenka 3 razy przypomni sygnałem dźwiękowym (raz na minutę) o zakończeniu gotowania.
- 3) Na wyświetlaczu zostanie ponownie wyświetlona aktualna godzina.

Korzystanie z kuchenki

Ustawianie godziny

Gdy zostanie włączone zasilanie, na ekranie wyświetli się automatycznie „88:88”, a następnie „12:00”.

Ustaw aktualny czas. Godzina może być wyświetlana w formacie 12- i 24-godzinnym.

Zegar należy ustawić w następujących przypadkach:

- przy pierwszej instalacji kuchenki mikrofalowej,
- po awarii zasilania.

UWAGA

Należy pamiętać o zaktualizowaniu ustawień zegara po przejściu na czas letni lub zimowy.

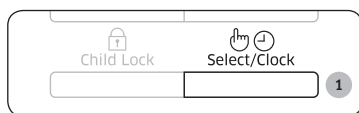

1. Naciśnij przycisk **Select/Clock (Wybór/Zegar)**.

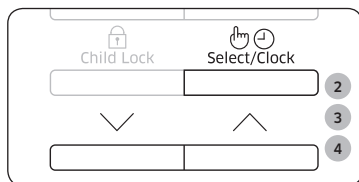

2. Ustaw wyświetlanie w formacie 24- lub 12-godzinnym, naciskając przycisk **w górę** lub **w dół**. Następnie naciśnij przycisk **Select/Clock (Wybór/Zegar)**.

3. Naciśnij przycisk **w górę** lub **w dół**, aby ustawić godzinę. Następnie naciśnij przycisk **Select/Clock (Wybór/Zegar)**.

4. Naciśnij przycisk **w górę** lub **w dół**, aby ustawić minuty.

5. Po wyświetleniu właściwego czasu naciśnij przycisk **Select/Clock (Wybór/Zegar)**, aby uruchomić zegar.

Efekt: Godzina jest wyświetlana zawsze, gdy kuchenka mikrofalowa nie jest używana.



Poziomy mocy i czas przygotowywania potraw

Funkcja regulacji poziomu mocy umożliwia dostosowanie ilości rozproszonej energii, a w rezultacie czasu wymaganego do ugotowania lub podgrzania pożywienia, w zależności od jego rodzaju i ilości. Do wyboru jest sześć poziomów mocy.

Poziomy mocy	Wartość procentowa	Wyjście
WYSOKI	100 %	800 W
PODWYŻSZONY	75 %	600 W
ŚREDNI	56 %	450 W
OBNIŻONY	38 %	300 W
ROZMRAŻANIE	23 %	180 W
NISKI	13 %	100 W

Czasy przygotowania podawane w przepisach oraz w niniejszej instrukcji odpowiadają określonym dla nich poziomom mocy.

Jeśli zostanie wybrany...	Czas przygotowania musi zostać...
Wyższy poziom mocy	Zmniejszony
Niższy poziom mocy	Zwiększony

Dostosowywanie czasu pracy

Możesz wydłużyć czas gotowania, naciskając przycisk **START/+30s**. Każde naciśnięcie przedłuży czas gotowania o 30 sekund.

- Można również w dowolnej chwili sprawdzić postęp przygotowania potrawy, otwierając drzwiczki.
- Wydłużyć pozostały czas przygotowania.

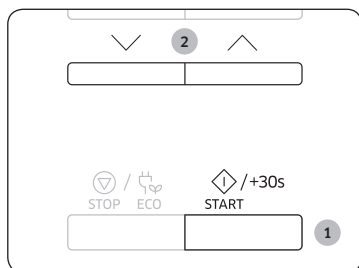

Metoda 1

Aby wydłużyć czas pracy kuchenki, naciśnij przycisk **START/+30s** jeden raz na każde dodatkowe 30 sekund.

- Przykład: Aby wydłużyć czas o trzy minuty, naciśnij przycisk **START/+30s** sześć razy.

Metoda 2

Czas gotowania można dostosować, naciskając przycisk **w górę** lub **w dół**.

Zatrzymywanie pracy kuchenki

Pracę kuchenki można zatrzymać w dowolnej chwili, aby:

- sprawdzić stan pożywienia,
- przełożyć lub zamieszać pożywienie,
- odstawić pożywienie do ostygnięcia.

Aby zatrzymać pracę kuchenki...	W tym celu...
Na chwilę	otwórz drzwiczki i naciśnij przycisk STOP/ECO (STOP/EKOLOGICZNY) . Efekt: Gotowanie zostanie zatrzymane. Aby wznowić pracę kuchenki, ponownie zamknij drzwiczki i naciśnij przycisk START/+30s .
Całkowicie	Naciśnij przycisk STOP/ECO (STOP/EKOLOGICZNY) jeden raz. Efekt: Gotowanie zostanie zatrzymane. Jeśli chcesz anulować ustawienia kuchenki, ponownie naciśnij przycisk STOP/ECO (STOP/EKOLOGICZNY) .

Ustawianie trybu oszczędzania energii

Kuchenka dysponuje trybem oszczędzania energii.

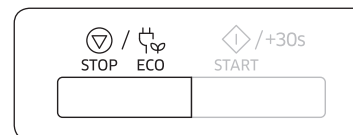

- Naciśnij przycisk **STOP/ECO (STOP/EKOLOGICZNY)**.
Efekt: Wyświetlacz zostanie wyłączony.
- Aby wyłączyć tryb oszczędzania energii, wystarczy otworzyć drzwiczki lub nacisnąć przycisk **STOP/ECO (STOP/EKOLOGICZNY)**, po czym na wyświetlaczu pojawi się bieżący czas. Kuchenka jest gotowa do użycia.

UWAGA

Funkcja automatycznego oszczędzania energii

Jeżeli podczas wybierania ustawień lub gdy urządzenie działa w trybie tymczasowego zatrzymania nie zostanie wybrana żadna funkcja, ustawienie zostanie anulowane, a po 25 minutach wyświetli się zegar.

Lampa kuchenki wyłącza się po 5 minutach, gdy drzwiczki są otwarte.

Korzystanie z kuchenki

Korzystanie z funkcji automatycznego gotowania

Funkcja **Automatyczne gotowanie** umożliwia wybranie jednego z 20 zaprogramowanych czasów gotowania. Nie wymagają one ustawiania czasu gotowania ani poziomu mocy. Rodzaj porcji można ustalić, naciskając przycisk **w górę** lub **w dół**.

WAŻNE

Należy używać tylko pojemników, które można bezpiecznie podgrzewać w kuchenke mikrofalowej.

Najpierw umieść potrawę na środku tacy obrotowej i zamknij drzwiczki.



1. Naciśnij przycisk **Auto Cook** (**Automatyczne gotowanie**).

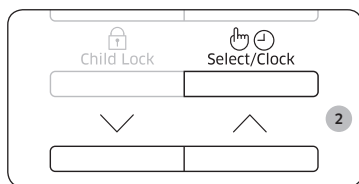

2. Wybierz rodzaj gotowanego jedzenia, naciskając przycisk **w górę** lub **w dół**. Następnie naciśnij przycisk **Select/Clock** (**Wybór/Zegar**).

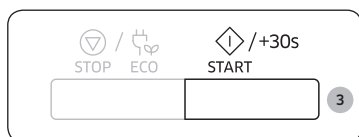

3. Naciśnij przycisk **START/+30s**.
Efekt: Jedzenie zostanie przygotowane zgodnie z wybranym, fabrycznie zaprogramowanym ustawieniem.

- 1) Kuchenka 4-krotnie wyemituje sygnał dźwiękowy.
- 2) Kuchenka 3 razy przypomni sygnałem dźwiękowym (raz na minutę) o zakończeniu gotowania.
- 3) Na wyświetlaczu zostanie ponownie wyświetlona aktualna godzina.

Poniższa tabela przedstawia wielkości porcji i odpowiednie instrukcje dotyczące korzystania z 20 zaprogramowanych opcji gotowania. Programy te wykorzystują wyłącznie energię mikrofal.

Symbol/potrawa	Wielkość porcji	Instrukcje
1 Schłodzone Gotowe danie	300-350 g	Ułóż danie na talerzu ceramicznym i owiń folią do kuchenek mikrofalowych. Ten program jest odpowiedni do przygotowywania posiłków zawierających 3 składniki (np. mięso z sosem, warzywa i dodatki – ziemniaki, ryż lub makaron). Odstaw na 2-3 minuty.
2 Schłodzone Gotowe danie	400-450 g	
3 Schłodzone Danie wegetariańskie	300-350 g	Ułóż danie na talerzu ceramicznym i owiń folią do kuchenek mikrofalowych. Ten program jest odpowiedni do przygotowania posiłków zawierających 2 składniki (np. spaghetti z sosem lub ryż z warzywami). Odstaw na 2-3 minuty.
4 Schłodzone Danie wegetariańskie	400-450 g	
5 Brokuły	250 g	Opłucz i oczyść świeże brokuły i przygotuj różyczki. Rozłóż ją równomiernie w szklanej misie z przykrywką. W przypadku porcji o wielkości 250 g dodaj 30 ml (2 łyżki stołowe) wody. Umieść miskę na środku tacy obrotowej. Gotuj pod przykryciem. Po ugotowaniu zamieszaj. Odstaw na 1-2 min.
6 Marchew	250 g	Opłucz i oczyść marchew, a następnie pokrój ją na plasterki. Rozłóż ją równomiernie w szklanej misie z przykrywką. W przypadku porcji o wielkości 250 g dodaj 30 ml (2 łyżki stołowe) wody. Umieść miskę na środku tacy obrotowej. Gotuj pod przykryciem. Po ugotowaniu zamieszaj. Odstaw na 1-2 minuty.

Symbol/potrawa	Wielkość porcji	Instrukcje
7 Zielona fasolka	250 g	Oplucz i oczyść zieloną fasolkę. Roztóż ją równomiernie w szklanej misie z przykrywką. W przypadku porcji o wielkości 250 g dodaj 30 ml (2 łyżki stołowe) wody. Umieść miskę na środku tacy obrotowej. Gotuj pod przykryciem. Po ugotowaniu zamieszaj. Odstaw na 1-2 minuty.
8 Szpinak	150 g	Oplucz i oczyść szpinak. Umieść go w szklanej misie z przykrywką. Nie dodawaj wody. Umieść miskę na środku tacy obrotowej. Gotuj pod przykryciem. Po ugotowaniu zamieszaj. Odstaw na 1-2 minuty.
9 Kolba kukurydzy	250 g	Oplucz i oczyść kolby kukurydzy i połóż je na owalnym szklanym naczyniu. Owiń folią do kuchenek mikrofalowych i nakłuj ją. Odstaw na 1-2 minuty.
10 Obrane ziemniaki	250 g	Umyć i obrać ziemniaki, a następnie pokroić je w kostkę równej wielkości. Umieść je w szklanej misie z przykrywką. Dodaj 45-60 ml (3-4 łyżki) wody. Umieść miskę na środku tacy obrotowej. Gotuj pod przykryciem. Odstaw na 2-3 minuty.
11 Ryż brązowy	125 g	Użyj dużego szklanego naczynia żaroodpornego z pokrywką. Dodaj podwójną ilość zimnej wody (250 ml). Gotuj pod przykryciem. Po upływie czasu gotowania zamieszaj i dodaj sól oraz zioła. Odstaw na 5-10 minuty.
12 Makaron rurki razowy	125 g	Użyj dużego szklanego naczynia żaroodpornego z pokrywką. Dodaj 500 ml wrzącej wody, szczyptę soli i dobrze wymieszaj. Gotuj bez przykrycia. Po ugotowaniu wymieszaj, a następnie starannie odcedź. Odstaw na 1 minutę.
13 Komosa ryżowa	125 g	Użyj dużego szklanego naczynia żaroodpornego z pokrywką. Dodaj podwójną ilość zimnej wody (250 ml). Gotuj pod przykryciem. Po upływie czasu gotowania zamieszaj i dodaj sól oraz zioła. Odstaw na 1-3 minuty.

Symbol/potrawa	Wielkość porcji	Instrukcje
14 Bulgur	125 g	Użyj dużego szklanego naczynia żaroodpornego z pokrywką. Dodaj podwójną ilość zimnej wody (250 ml). Gotuj pod przykryciem. Po upływie czasu gotowania zamieszaj i dodaj sól oraz zioła. Odstaw na 2-5 minuty.
15 Piersi z kurczaka	300 g	Mięso oplucz i połóż na talerzu ceramicznym. Przykryj kuchenną folią do kuchenek mikrofalowych. Przebij folię. Połóż naczynie na tacy obrotowej. Odstaw na 2 minutę.
16 Piersi z indyka	300 g	Mięso oplucz i połóż na talerzu ceramicznym. Przykryj kuchenną folią do kuchenek mikrofalowych. Przebij folię. Połóż naczynie na tacy obrotowej. Odstaw na 2 minutę.
17 Świeże filety rybne	300 g	Rybę oplucz i połóż na ceramicznym talerzu, a następnie dodaj 1 łyżkę stołową soku z cytryny. Przykryj kuchenną folią do kuchenek mikrofalowych. Przebij folię. Połóż naczynie na tacy obrotowej. Odstaw na 1-2 minuty.
18 Świeże filety z łososia	300 g	Rybę oplucz i połóż na ceramicznym talerzu, a następnie dodaj 1 łyżkę stołową soku z cytryny. Przykryj kuchenną folią do kuchenek mikrofalowych. Przebij folię. Połóż naczynie na tacy obrotowej. Odstaw na 1-2 minuty.
19 Świeże krewetki	250 g	Krewetki oplucz i połóż na ceramicznym talerzu, a następnie dodaj 1 łyżkę stołową soku z cytryny. Przykryj kuchenną folią do kuchenek mikrofalowych. Przebij folię. Połóż naczynie na tacy obrotowej. Odstaw na 1-2 minuty.
20 Świeży pstrąg	200 g	Włóż 1 świeżą rybę do naczynia żaroodpornego. Dodaj szczyptę soli, 1 łyżkę stołową soku z cytryny i zioła. Przykryj kuchenną folią do kuchenek mikrofalowych. Przebij folię. Połóż naczynie na tacy obrotowej. Odstaw na 2 minutę.

Korzystanie z kuchenki

Korzystanie z funkcji szybkiego rozmrażania

Funkcja **Szybkie rozmrażanie** umożliwia rozmrażanie mięsa, drobiu, ryb, warzyw i chleba. Czas rozmrażania i poziom mocy są ustawiane automatycznie. Wystarczy wybrać odpowiedni program i określić wagę.

UWAGA

Należy używać tylko pojemników, które można stosować w kuchenkach mikrofalowych. Otwórz drzwiczki. Umieść zamrożone jedzenie na talerzu ceramicznym, na środku tacy obrotowej. Zamknij drzwiczki.

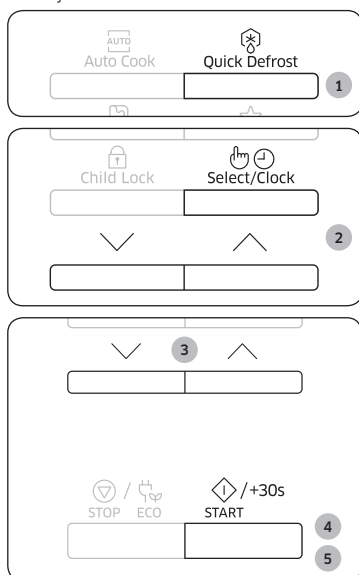

- Naciśnij przycisk **Quick Defrost (Szybkie rozmrażanie)**.
- Wybierz rodzaj gotowanego jedzenia, naciskając przycisk **w górę** lub **w dół**. Następnie naciśnij przycisk **Select/Clock (Wybór/Zegar)**.
- Wybierz wielkość porcji, naciskając przycisk **w górę** lub **w dół**. (Więcej informacji można znaleźć w tabeli obok).
- Naciśnij przycisk **START/+30s**.
Efekt:
 - Rozpocznie się rozmrażanie.
 - Podczas rozmrażania kuchenka emituje sygnał dźwiękowy, przypominając o konieczności obrócenia jedzenia
- Naciśnij ponownie przycisk **START/+30s**, aby dokończyć rozmrażanie.
Efekt:
 - Kuchenka 4-krotnie wyemituje sygnał dźwiękowy.
 - Kuchenka 3 razy przypomni sygnałem dźwiękowym (raz na minutę) o zakończeniu gotowania.
 - Na wyświetlaczu zostanie ponownie wyświetlona aktualna godzina.

W poniższej tabeli przedstawiono różne programy, wielkości porcji, czasy oczekiwania i odpowiednie instrukcje funkcji **Szybkie rozmrażanie**. Przed rozpoczęciem rozmrażania należy wyjąć produkt z opakowania. Mięso, drób, rybę, warzywa i chleb należy umieścić na płaskim talerzu szklanym lub ceramicznym.

Symbol/potrawa	Wielkość porcji	Instrukcje
1 Mięso	200-1500 g	Ostoń brzezi folią aluminiową. Po usłyszeniu sygnału obróć mięso na drugą stronę. Ten program jest odpowiedni do rozmrażania wołowiny, baraniny, wieprzowiny, steków, mięsa krojonego i mielonego. Odstaw na 20-60 minut.
2 Drób	200-1500 g	Ostoń końce udek i skrzydełek folią aluminiową. Po usłyszeniu sygnału obróć drób na drugą stronę. Ten program jest odpowiedni do rozmrażania całych kurczaków, a także kawałków kurczaka. Odstaw na 20-60 minuty.
3 Ryby	200-1500 g	Ostoń ogon ryby folią aluminiową. Po usłyszeniu sygnału obróć rybę na drugą stronę. Ten program jest odpowiedni do rozmrażania całych ryb oraz filetów rybnych. Odstaw na 20-60 minuty.
4 Warzywa	200-1500 g	Rozłóż mrożone warzywa równo w płaskim, szklanym naczyniu. Obróć lub zamieszaj warzywa po usłyszeniu sygnału. Ten program jest odpowiedni do rozmrażania wszystkich rodzajów warzyw. Odstaw na 5-20 minuty.
5 Pieczywo	200-1500 g	Umieść chleb płasko na kawałku papieru kuchennego i po usłyszeniu sygnału obróć na drugą stronę. Połóż ciasto na talerzu ceramicznym i - jeśli to możliwe - po usłyszeniu sygnału obróć na drugą stronę. (Kuchenka działa przez cały czas i wyłącza się po otwarciu drzwiczek). Ten program jest odpowiedni do rozmrażania wszystkich rodzajów chleba krojonego lub całego, a także bułek i bagietek. Bułki należy ułożyć w okrąg. Ten program jest odpowiedni do wszystkich rodzajów ciast drożdżowych, francuskich, kruchych ciastek i serników. Nie jest odpowiedni do ciasta kruchego, ciast z kremem lub z owocami ani ciast z czekoladową dekoracją. Odstaw na 10-30 minut.

Używanie funkcji zmiękczenia/Topienia

Funkcja **Zmiękczenie/Topienie** ma cztery fabrycznie zaprogramowane czasy gotowania. Nie wymagają one ustawiania czasu gotowania ani poziomu mocy. Liczbę porcji można ustawić, naciskając przycisk **w górę** lub **w dół**.

Najpierw umieść potrawę na środku tacy obrotowej i zamknij drzwiczki.

UWAGA

Należy używać tylko pojemników, które można stosować w kuchenkach mikrofalowych.

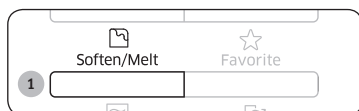

1. Naciśnij przycisk **Soften/Melt (Zmiękczenie/Topienie)**.

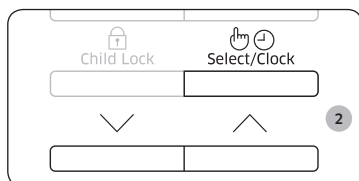

2. Wybierz rodzaj gotowanego jedzenia, naciskając przycisk **w górę** lub **w dół**. Następnie naciśnij przycisk **Select/Clock (Wybór/Zegar)**.

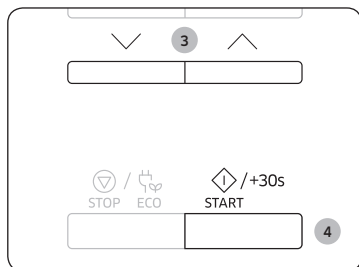

3. Wybierz wielkość porcji, naciskając przycisk **w górę** lub **w dół**. (Więcej informacji można znaleźć w tabeli obok).
4. Naciśnij przycisk **START/+30s**.

Efekt: Jedzenie zostanie przygotowane zgodnie z wybranym, fabrycznie zaprogramowanym ustawieniem.

- 1) Kuchenka 4-krotnie wyemituje sygnał dźwiękowy.
- 2) Kuchenka 3 razy przypomni sygnałem dźwiękowym (raz na minutę) o zakończeniu gotowania.
- 3) Na wyświetlaczu zostanie ponownie wyświetlona aktualna godzina.

W poniższej tabeli przedstawiono programy funkcji **Zmiękczenie/Topienie**, ilości oraz odpowiednie zalecenia. Programy te wykorzystują wyłącznie energię mikrofal.

Symbol/potrawa	Wielkość porcji	Instrukcje
1 Topienie masła	50 g 100 g	Potnij masło na 3 lub 4 kawałki i umieść je w małym szklanym naczyniu. Roztapiaj bez przykrycia. Po ugotowaniu zamieszaj. Odstaw na 1-2 min.
2 Roztapianie gorzkiej czekolady	50 g 100 g	Zetrzyj gorzką czekoladę i umieść ją w małym szklanym naczyniu. Roztapiaj bez przykrycia. Po roztopieniu zamieszaj. Odstaw na 1-2 min.
3 Roztapianie cukru	25 g 50 g	Umieść cukier w małym szklanym naczyniu. Dodaj 10 ml zimnej wody w przypadku roztopiania 25 g cukru lub 20 ml w przypadku 50 g. Roztapiaj bez przykrycia. Wyjmuj ostrożnie, użyj rękawic kuchennych! Użyj tyżki lub widelca i układaj dekoracje karmelowe na papierze do pieczenia. Odstaw na 10 minut do wyschnięcia i zdejmij z papieru do pieczenia.
4 Rozmiękczenie masła	50 g 100 g	Potnij masło na 3 lub 4 kawałki i umieść je w małym szklanym naczyniu. Rozmiękczaaj bez przykrycia. Odstaw na 1-2 min.

Korzystanie z kuchenki

Korzystanie z ulubionych funkcji

Jeśli często gotujesz lub podgrzewasz te same rodzaje potraw, możesz zapisać czas gotowania i poziom mocy w pamięci kuchenki, aby nie trzeba ich było ponownie ustawiać za każdym razem.

Możliwe jest zapisanie dwóch ustawień.

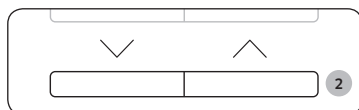

1. Ustaw program gotowania w zwykły sposób, wybierając czas gotowania i poziom mocy (w razie potrzeby zajrzyj do sekcji „Gotowanie/ podgrzewanie”).
2. Naciśnij przycisk **Favourite (Ulubione)**, a następnie wybierz program, pod którym chcesz zapisać ustawienia, naciskając przycisk **w górę** lub **w dół**.
P1: pierwsze ustawienie
P2: drugie ustawienie

3. Naciśnij przycisk **Select/Clock (Wybór/Zegar)**, aby zakończyć wybór ustawień. Możesz też nacisnąć przycisk **START/+30s**, aby od razu uruchomić program.
Efekt: Ustawienia zostały zapisane w pamięci kuchenki.

Informacja

Przykład: Jeśli chcesz zapisać tryb Mikrofale, moc 600 W i 3-minutowy czas gotowania pod ustawieniem P1.

1. Naciśnij przycisk **Microwave (mikrofal)**.
2. Ustaw moc 600 W, naciskając przycisk **w górę** lub **w dół**. Następnie naciśnij przycisk **Select/Clock (Wybór/Zegar)**.
3. Ustaw czas gotowania na 3 minuty, naciskając przycisk **w górę** lub **w dół**.
4. Naciśnij przycisk **Favorite (Ulubione)**, a następnie wybierz ustawienie P1.
5. Naciśnij przycisk **Select/Clock (Wybór/Zegar)** lub **START/+30s**, aby zakończyć wybór ustawień.

Aby skorzystać z ulubionego ustawienia:

Najpierw umieść potrawę na środku tacy obrotowej i zamknij drzwiczki.

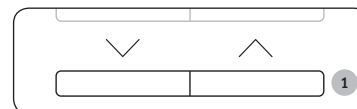

1. Naciśnij przycisk **Favorite (Ulubione)**, a następnie wybierz program, naciskając przycisk **w górę** lub **w dół**.
P1: pierwsze ustawienie
P2: drugie ustawienie

2. Naciśnij przycisk **START/+30s**.
Efekt: Potrawa zostanie przygotowana w żądany sposób.

Korzystanie z funkcji usuwania zapachów

Tej funkcji można użyć w przypadku gotowania potraw wydzielających nieprzyjemny zapach lub powstania dużej ilości dymu we wnętrzu kuchenki.

Najpierw należy wyczyścić wnętrze kuchenki.

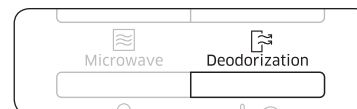

Po zakończeniu czyszczenia naciśnij przycisk **Deodorization (Usuwanie zapachów)**. Proces rozpocznie się natychmiast po naciśnięciu przycisku **Deodorization (Usuwanie zapachów)**. Po jego zakończeniu usłyszysz cztery sygnały dźwiękowe.

UWAGA

Proces usuwania zapachów trwa 5 minut. Proces zostaje wydłużony o 30 sekund po każdym naciśnięciu przycisku **START/+30s**.

UWAGA

Maksymalny czas wynosi 15 minut.

Korzystanie z blokady rodzicielskiej

Kuchenka mikrofalowa jest wyposażona w specjalny program blokowania, który uniemożliwia przypadkowe włączenie kuchenki przez dziecko lub niepowołaną osobę.



- Naciśnij i przytrzymaj przycisk **Child Lock (Blokada rodzicielska)** przez 3 sekundy.

Efekt:

- Kuchenka zostanie zablokowana (nie będzie można uruchomić żadnej funkcji).
- Zostanie wyświetlony symbol „L”.



- Aby odblokować kuchenkę, naciśnij i przytrzymaj przycisk **Child Lock (Blokada rodzicielska)** przez 3 sekundy.

Efekt: Spowoduje to odblokowanie kuchenki.

Wyłączanie sygnału dźwiękowego

Sygnał dźwiękowy można wyłączyć w dowolnym momencie.

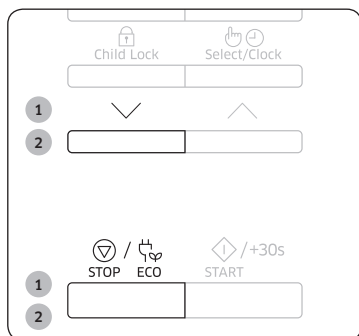

- Naciśnij jednocześnie przyciski **w dół i STOP/ECO (STOP/EKOLOGICZNY)**.

Efekt: Sygnał dźwiękowy sygnalizujący wyłączenie tej funkcji nie zostanie nadany.

- Aby ponownie włączyć sygnały dźwiękowe, ponownie naciśnij jednocześnie przyciski **w dół i STOP/ECO (STOP/EKOLOGICZNY)**.

Efekt: Kuchenka działa w sposób normalny.

Wskazówki dotyczące naczyń i przyborów kuchennych

Aby przygotować jedzenie w kuchenke mikrofalowej, mikrofałe muszą swobodnie przenikać przez żywność, czyli nie mogą być odbijane lub pochłaniane przez naczynia.

Należy zatem odpowiednio dobrać przybory kuchenne. Jeśli dany przedmiot ma specjalne oznaczenie, może on być bez obaw stosowany w kuchenkach mikrofalowych.

W poniższej tabeli przedstawiono różne rodzaje naczyń i przyborów kuchennych, a także ich przydatność i sposób użycia w kuchenke mikrofalowej.

Przybory kuchenne	Możliwość użycia w kuchenke mikrofalowej	Komentarz
Folia aluminiowa	✓✗	Może być używana w niewielkich ilościach w celu zabezpieczenia jedzenia przed przypaleniem. Jeśli folia znajduje się zbyt blisko ścianki kuchenki lub jest jej zbyt dużo, może wystąpić zjawisko łuku elektrycznego lub iskrzenia.
Teflonowy talerz	✓	Nie należy go rozgrzewać dłużej niż przez 8 minut.
Naczynia porcelanowe i gliniane	✓	Porcelana, ceramika, emaliowane wyroby gliniane i porcelana miękka (kostna) mogą być używane pod warunkiem, że nie mają metalowych elementów ozdobnych.
Plastikowe lub tekturowe naczynia jednorazowe	✓	Niektóre produkty mrożone są pakowane przy użyciu takich materiałów.
Opakowania żywności typu fast food	✓	Możą być używane do podgrzewania jedzenia. Przegrzanie może spowodować stopienie się materiałów wykonanych z polistyrenu.
• Kubki i pojemniki z polistyrenu	✓	
• Papierowe torby lub gazety	✗	Możą ulec zapłonowi.
• Papier makulaturowy i metalowe elementy ozdobne	✗	Możą powodować iskrzenie.
Wyroby szklane	✓	Możą być używane, jeśli nie mają metalowych elementów.
• Naczynia żaroodporne	✓	
• Delikatne wyroby szklane	✓	Możą być używane do podgrzewania jedzenia lub płynów. Delikatne szkło może pękać w wyniku gwałtownego podgrzania.
• Stoiki	✓	Należy zdjąć wieczka. Odpowiednie tylko do podgrzewania.

Wskazówki dotyczące naczyń i przyborów kuchennych

Przybory kuchenne	Możliwość użycia w kuchence mikrofalowej	Komentarz
Wyroby metalowe <ul style="list-style-type: none"> Naczynia Zamknięcia toreb do zamrażania 	<p>X</p> <p>X</p>	Mogą spowodować iskrzenie lub pożar.
Wyroby papierowe <ul style="list-style-type: none"> Talerze, kubki, serwetki i papier kuchenny Papier makulaturowy 	<p>✓</p> <p>X</p>	<p>Odpowiednie do krótkiego gotowania lub podgrzewania. Pochłaniają również nadmiar wilgoci.</p> <p>Mogą powodować iskrzenie.</p>
Wyroby plastikowe <ul style="list-style-type: none"> Pojemniki Folia kuchenna Torby do zamrażania 	<p>✓</p> <p>✓</p> <p>✓X</p>	<p>Zwłaszcza, jeśli są wykonane z plastiku odpornego na wysokie temperatury. Inne rodzaje plastiku mogą w wysokich temperaturach ulegać odkształceniom lub odbarwieniu. Nie używać naczyń z melaminy.</p> <p>Mogą być używane do zatrzymywania wilgoci. Nie powinny dotykać jedzenia. Podczas zdejmowania folii należy zachować ostrożność, ponieważ z potrawy będzie wydobywała się gorąca para.</p> <p>Tylko wówczas, gdy są odpowiednie do gotowania lub użycia w kuchence. Nie powinny być szczelnie zamknięte. W razie potrzeby należy je przedziurawić widelcem.</p>
Papier woskowany lub tłuszczoodporny	✓	Może być używany do zatrzymywania wilgoci i zapobiegania rozpryskiwaniu się tłuszczu.

✓ : Zalecane ✓X : Używać ostrożnie X : Niebezpieczne

Zasady przygotowywania potraw

Mikrofale

Energia mikrofal przenika przez jedzenie i jest pochłaniana przez znajdującą się w nim wodę, tłuszcz i cukier.

Mikrofale powodują szybkie poruszanie się cząsteczek jedzenia. Szybki ruch cząsteczek powoduje tarcie, a uzyskane w jego wyniku ciepło umożliwia ugotowanie jedzenia.

Gotowanie

Przybory kuchenne używane do gotowania w kuchence mikrofalowej:

W celu uzyskania maksymalnej skuteczności kuchenki mikrofalowej przybory i naczynia kuchenne muszą umożliwiać swobodne przenikanie mikrofal. Mikrofałe są odbijane przez metale, takie jak stal nierdzewna, aluminium i miedź, ale mogą przenikać przez ceramikę, szkło, porcelanę i plastik, a także przez papier i drewno. Zatem nigdy nie można używać do gotowania metalowych pojemników.

Jedzenie, które można gotować w kuchence mikrofalowej:

Do gotowania w kuchence mikrofalowej nadaje się wiele rodzajów żywności, w tym świeże i mrożone warzywa, owoce, makaron, ryż, zboża, fasola, ryby i mięso. W kuchence mikrofalowej można również przygotować sosy, kremy, zupy, konserwy i konfitury. Ogólnie rzecz biorąc, w kuchence mikrofalowej można przygotować takie same dania, jak przy użyciu zwykłej kuchenki. Można na przykład roztopić masło lub czekoladę (dodatkowe informacje można znaleźć w rozdziale zawierającym wskazówki i techniki przygotowania potraw).

Przykrywanie w czasie gotowania

Bardzo ważne jest przykrywanie jedzenia w czasie gotowania, ponieważ unosząca się para ułatwia gotowanie. Jedzenie można przykrywać na różne: np. za pomocą ceramicznego talerza, plastikowej pokrywki lub folii kuchennej do kuchenek mikrofalowych.

Czas oczekiwania po ugotowaniu

Ważne jest, aby po zakończeniu gotowania odczekać kilka chwil w celu wyrównania się temperatury potrawy.

Podgrzewanie płynów i jedzenia

Poziomy mocy i czas podgrzewania zostały opisane w poniższej tabeli.

Potrawa	Wielkość porcji	Moc	Czas (min)
Napoje (kawa, herbata i woda)	150 ml (1 filiżanka)	800 W	1-1½
	250 ml (1 kubek)		1½-2
	Instrukcje Przelej napój do filiżanki i podgrzewaj bez przykrycia. Umieść filiżankę/kubek na środku tacy obrotowej. Podczas oczekiwania pozostaw w kuchence mikrofalowej, następnie dokładnie zamieszaj. Odstaw na 1-2 minuty.		
Zupa (schłodzona)	250 g	800 W	3-3½
	Instrukcje Wlej do głębokiego talerza ceramicznego. Przykryj plastikową pokrywką. Po podgrzaniu dokładnie wymieszaj. Wymieszaj ponownie przed podaniem. Odstaw na 2-3 minuty.		
Potrawy duszone (schłodzone)	350 g	600 W	5½-6½
	Instrukcje Umieść potrawę w głębokim talerzu ceramicznym. Przykryj plastikową pokrywką. Zamieszaj od czasu do czasu podczas podgrzewania, a także przed odstawieniem i podaniem. Odstaw na 2-3 minuty.		
Makaron z sosem (schłodzony)	350 g	600 W	4½-5½
	Instrukcje Połóż makaron (np. spaghetti) na płaskim talerzu ceramicznym. Przykryj kuchenną folią do kuchenek mikrofalowych. Zamieszaj przed podaniem. Odstaw na 3 minuty.		

Potrawa	Wielkość porcji	Moc	Czas (min)
Nadziewane pierożki z sosem (schłodzone)	350 g	600 W	5-6
	Instrukcje Umieść pierożki (np. ravioli, tortellini) w głębokim talerzu ceramicznym. Przykryj plastikową pokrywką. Zamieszaj od czasu do czasu podczas podgrzewania, a także przed odstawieniem i podaniem. Odstaw na 3 minuty.		
Danie na talerzu (schłodzone)	350 g	600 W	5½-6½
	Instrukcje Umieść danie składające się z 2-3 schłodzonych składników na talerzu ceramicznym. Przykryj kuchenną folią do kuchenek mikrofalowych. Odstaw na 3 minuty.		
Makaron (mrożony) (cannelloni, macaroni, lasagne)	400 g	450 W	16-16½
	Instrukcje Włóż mrożony makaron do małego, płaskiego, prostokątnego naczynia żaroodpornego. Postaw potrawę bezpośrednio na tacy obrotowej. Odstaw na 2-3 minuty.		

Rozwiązywanie problemów i kody informacyjne

Rozwiązywanie problemów

W przypadku wystąpienia któregokolwiek z problemów opisanych poniżej należy wypróbować sugerowane rozwiązania.

Problem	Przyczyna	Działanie
Informacje ogólne		
Nie można prawidłowo naciskać przycisków.	Między przyciskami może się znajdować obcy przedmiot.	Usuń substancję obcą i spróbuj ponownie.
	W modelach dotykowych: Obudowa zewnętrzna jest wilgotna.	Wytrzyj obudowę zewnętrzną do sucha.
	Blokada rodzicielska jest włączona.	Wyłącz blokadę rodzicielską.
Czas nie jest wyświetlany.	Ustawiona jest funkcja Eco (oszczędzanie energii).	Wyłącz funkcję oszczędzania energii.
Piekarnik nie działa.	Brak zasilania.	Upewnij się, że kuchenka jest podłączona do gniazda zasilania.
	Drzwiczki są otwarte.	Zamknij drzwiczki i spróbuj ponownie.
	Na mechanizmie blokowania drzwiczek znajdują się obce substancje.	Usuń substancję obcą i spróbuj ponownie.
Piekarnik wyłącza się podczas pracy.	Kuchenka została otwarta w celu obrócenia jedzenia na drugą stronę.	Po obróceniu jedzenia, naciśnij ponownie przycisk Start, aby uruchomić kuchenkę.

Problem	Przyczyna	Działanie
Zasilanie wyłącza się podczas pracy.	Kuchenka pracowała przez zbyt długi czas.	Po dłuższym gotowaniu należy pozostawić kuchenkę do ostygnięcia.
	Wentylator chłodzący nie działa.	Sprawdź, czy słychać wentylator chłodzący.
	Próba uruchomienia urządzenia bez jedzenia w komorze wewnętrznej.	Włóż żywność do kuchenki.
	Niewystarczająco miejsca, aby zapewnić właściwą wentylację urządzenia.	Z tyłu i z przodu kuchenki znajdują się dusze wentylacyjne. Zachowaj odstępy zgodne z instrukcją instalacji produktu.
Podczas pracy urządzenia słychać trzaski i urządzenie przestaje działać.	Kilka wtyczek jest podłączonych do tego samego gniazda.	Wyznacz jedno gniazdko wyłącznie dla kuchenki.
	Gotowanie zapakowanego jedzenia lub używanie pojemnika z przykrywką może powodować trzaski.	Nie używaj zamkniętych pojemników, ponieważ mogą one wybuchnąć podczas gotowania z powodu rozszerzenia się zawartości.
Zbyt wysoka temperatura zewnętrzna piekarnika podczas pracy.	Niewystarczająco miejsca, aby zapewnić właściwą wentylację urządzenia.	Z tyłu i z przodu kuchenki znajdują się dusze wentylacyjne. Zachowaj odstępy zgodne z instrukcją instalacji produktu.
	Na kuchence znajdują się jakieś przedmioty.	Usuń przedmioty znajdujące się na kuchence.
Nie można prawidłowo otworzyć drzwiczek.	Resztki jedzenia znajdują się między drzwiczkami a obudową kuchenki.	Wyczyść kuchenkę i spróbuj ponownie otworzyć drzwiczki.

Problem	Przyczyna	Działanie
Podgrzewanie włącznie z funkcją podtrzymywania ciepła nie działa prawidłowo.	Kuchenka może nie działać, ponieważ włożono zbyt dużo jedzenia lub użyto niewłaściwych naczyń.	Włóż jedną filiżankę wody do naczynia, które można bezpiecznie używać w kuchenke mikrofalowej i włącz ją na 1-2 minuty, aby sprawdzić, czy woda jest podgrzewana. Zmniejszyć ilość jedzenia i ponownie uruchomić kuchenkę. Użyć naczyń do gotowania z płaskim dnem.
Funkcja rozmrażania nie działa.	Gotowana jest zbyt duża ilość jedzenia.	Zmniejszyć ilość jedzenia i ponownie uruchomić kuchenkę.
Oświetlenie wnętrza jest słabe lub nie włącza się.	Drzwiczki były otwarte przez zbyt długi czas.	Jeśli włączona jest funkcja oszczędzania energii, światło może się wyłączyć automatycznie. Zamknij drzwiczki i ponownie je otwórz, a następnie naciśnij przycisk Anuluj.
	Wewnętrzna lampa jest pokryta obcą substancją.	Wyczyść wnętrze kuchenki i spróbuj ponownie.
Podczas pracy urządzenia włącza się sygnał dźwiękowy.	Funkcja Auto Cook (Automatyczne gotowanie) jest włączona. Sygnał dźwiękowy może oznaczać, że należy obrócić jedzenie podczas rozmrażania.	Po obróceniu jedzenia naciśnij ponownie przycisk Start, aby ponownie uruchomić piekarnik.
Kuchenka nie jest wypoziomowana.	Kuchenka jest zamontowana na nierównej powierzchni.	Upewnij się, że kuchenka jest umieszczona na równej i stabilnej powierzchni.
Urządzenie iskrzy.	Podczas rozmrażania lub korzystania z innych funkcji kuchenki używane są metalowe pojemniki.	Nie używaj metalowych pojemników.

Problem	Przyczyna	Działanie
Po podłączeniu zasilania kuchenka natychmiast rozpocznie pracę.	Kuchenka nie jest prawidłowo zamknięta.	Zamknij drzwiczki i spróbuj ponownie.
Na kuchenke można wyczuć przebiecie elektryczne.	Gniazdo zasilania nie jest prawidłowo uziemione.	Sprawdź, czy zasilanie i gniazdo zasilania są prawidłowo uziemione.
<ol style="list-style-type: none"> 1. Kapie woda. 2. Para wydobywa się przez szczelinę w drzwiczkach. 3. Woda pozostaje w piekarniku. 	W zależności od przygotowywanego jedzenia może pojawić się woda lub para wodna. Nie oznacza to awarii kuchenki.	Poczekaj, aż piekarnik wystygnie, a następnie wytrzyj go suchym ręcznikiem do naczyń.
Jasność wewnątrz piekarnika zmienia się.	Natężenie światła zmienia się wraz ze zmianą mocy wyjściowej dla danej funkcji.	Podczas gotowania może dochodzić do zmiany mocy wyjściowej kuchenki. Nie oznacza to awarii kuchenki.
Pieczenie zostało zakończone, ale wentylator chłodzący nadal pracuje.	Aby zapewnić chłodzenie urządzenia, wentylator może działać do około 3 minut po zakończeniu gotowania.	Nie oznacza to awarii kuchenki.

Rozwiązywanie problemów i kody informacyjne

Problem	Przyczyna	Działanie
Taca obrotowa		
Podczas obracania taca obrotowa zmieniała położenie.	W urządzeniu nie ma pierścienia obrotowego lub nie jest on właściwie zamocowany.	Zamocuj pierścień obrotowy i spróbuj ponownie.
Taca obrotowa nie obraca się prawidłowo.	Pierścień obrotowy nie jest prawidłowo zamocowany, jest zbyt dużo jedzenia lub pojemnik jest zbyt duży i dotyka wewnętrznych powierzchni kuchenki.	Zmniejsz ilość jedzenia i nie używaj zbyt dużych pojemników.
Taca obrotowa grzechocze podczas obracania i jest głośnie.	Resztki jedzenia utknęły na spodzie kuchenki.	Usuń resztki jedzenia z dolnej powierzchni kuchenki.

Kod informacyjny

Kod informacyjny	Przyczyna	Działanie
C-d0	Przyciski sterowania są naciśnięte przez więcej niż 10 sekund.	Wyczyść przyciski i sprawdź, czy wokół nich nie zebrała się woda. Jeśli problem się powtórzy, wyłącz kuchenkę na 30 sekund, a następnie spróbuj ponownie wprowadzić ustawienia. Jeśli problem się powtórzy, skontaktuj się z lokalnym Centrum obsługi klienta firmy SAMSUNG.

UWAGA

Jeśli porada nie pomoże rozwiązać problemu, skontaktuj się z lokalnym Centrum obsługi klienta firmy SAMSUNG.

Parametry techniczne

Firma SAMSUNG dąży do nieustannego udoskonalania swoich produktów. Zarówno dane techniczne, jak i instrukcja użytkownika mogą w związku z tym ulec zmianie bez powiadomienia.

Zgodnie z przepisem 2/1984 (III.10) BKM-IpM. jako dystrybutor deklarujemy, że kuchenka MS23K3513** firmy Samsung spełnia podane poniżej parametry techniczne.

Model	MS23K3513**
Źródło zasilania	230 V ~ 50 Hz AC
Zużycie energii Mikrofałe	1150 W
Moc wyjściowa	100 W / 800 W - 6 poziomów (IEC-705)
Częstotliwość robocza	2450 MHz
Wymiary (szer. × wys. × gł.) Na zewnątrz (razem z uchwytem) Wnętrze kuchenki	489 × 275 × 374 mm 330 × 211 × 324 mm
Pojemność	23 litry
Waga Netto	Ok. 12,0 kg
Poziom hałasu	42 dBA

Notatki

Notatki

Notatki

Gwarancja oferowana przez firmę Samsung NIE obejmuje wezwań serwisowych dotyczących obsługi, instalacji, czyszczenia ani konserwacji urządzenia.

PYTANIA LUB UWAGI?

KRAJ	ZADZWOŃ POD NUMER	LUB ODWIEDŹ STRONĘ INTERNETOWĄ POD ADRESEM
ALBANIA	045 620 202	www.samsung.com/al/support
BOSNIA	055 233 999	www.samsung.com/support
BULGARIA	*3000 Цена в мрежата 0800 111 31, Безплатна телефонна линия	www.samsung.com/bg/support
CROATIA	072 726 786	www.samsung.com/hr/support
CZECH	800-SAMSUNG (800-726786)	www.samsung.com/cz/support
HUNGARY	0680SAMSUNG (0680-726-7864)	www.samsung.com/hu/support
MONTENEGRO	020 405 888	www.samsung.com/support
POLAND	801-172-678* lub +48 22 607-93-33* Dedykowana infolinia do obsługi zapytań dotyczących telefonów komórkowych: 801-672-678* lub +48 22 607-93-33* * (koszt połączenia według taryfy operatora)	http://www.samsung.com/pl/support/
ROMANIA	*8000 (apel in retea) 08008-726-78-64 (08008-SAMSUNG) Apel GRATUIT	www.samsung.com/ro/support
SERBIA	011 321 6899	www.samsung.com/rs/support
SLOVAKIA	0800-SAMSUNG (0800-726 786)	www.samsung.com/sk/support
LITHUANIA	8-800-77777	www.samsung.com/lt/support
LATVIA	8000-7267	www.samsung.com/lv/support
ESTONIA	800-7267	www.samsung.com/ee/support
SLOVENIA	080 697 267 (brezplačna številka)	www.samsung.com/si/support



DE68-04431L-01

Mikrohullámú sütő

Használati útmutató

MS23K3513**



SAMSUNG

Tartalom

Biztonsági előírások	3	A sütő használata	10
Fontos biztonsági előírások	3	A mikrohullámú sütő működése	10
A termék hulladékba helyezésének módszere (WEEE – Elektromos és elektronikus berendezések hulladéka)	7	A sütő működésének ellenőrzése	11
Üzembe helyezés	7	Főzés/Melegítés	11
Tartozékok	7	Az idő beállítása	12
Üzembe helyezés helye	8	Teljesítményszintek és elkészítési idők	12
Forgótányér	8	Az elkészítési idő beállítása	13
Karbantartás	8	A főzés leállítás	13
Tisztítás	8	Az energiatakarékos üzemmód beállítása	13
Csere (javítás)	9	Az automatikus főzési funkciók használata	14
Védelem a sütő hosszú ideig történő mellőzése esetén	9	A gyorskiolvasztás funkció használata	16
A sütő jellemzői	9	A puhítás/olvasztás funkció használata	17
Sütő	9	A kedvenc funkciók használata	18
Kezelőpanel	10	A kedvenc beállítás használata	18
		A szagtalanító funkció használata	18
		A gyermekzár funkció használata	19
		A hangjelzés kikapcsolása	19
		A mikrohullámú sütőben használható edények	19
		Sütési útmutató	20
		Hibaelhárítás és információs kódok	22
		Hibaelhárítás	22
		Információs kód	24
		Műszaki adatok	25

Biztonsági előírások

FONTOS BIZTONSÁGI ELŐÍRÁSOK

OLVASSA EL FIGYELMESEN, ÉS ŐRIZZE MEG, MERT KÉSŐBB IS SZÜKSÉGE LEHET RÁ.

FIGYELMEZTETÉS: Ha az ajtó vagy az ajtótömítések megsérültek, a sütőt mindaddig tilos használni, amíg szakember meg nem javította.

FIGYELMEZTETÉS: Szakképzett szerelőkön kívül mindenki más számára veszélyes olyan karbantartási vagy javítási művelet végezni, amely a mikrohullámú energia kisugárzása elleni védelmet biztosító burkolat eltávolításával jár.

FIGYELMEZTETÉS: Folyadékok és élelmiszerek nem melegíthetők lezárt edényekben, mivel könnyen felrobbanhatnak.

FIGYELMEZTETÉS: Gyermek csak akkor használhatja felügyelet nélkül a sütőt, ha megfelelő útmutatást kaptak, amelynek révén biztonságosan tudják használni a sütőt, és tisztában vannak a helytelen használat veszélyeivel.

A jelen készülék csak otthoni környezetben használható, és nem használható a következő helyeken:

- üzletek, irodák és egyéb munkahelyek személyzeti konyhája;
- tanyaházak;
- szállodák, motelek és más lakókörnyezetek;
- félpanziót biztosító szállások.

Csak mikrohullámú sütőben használható konyhai eszközöket használjon.

Ha papír- vagy műanyag zacskóban lévő ételt melegít, ügyeljen rá, hogy a csomagolóanyag ne gyulladjon meg.

A mikrohullámú sütő élelmiszerek és italok melegítésére szolgál. Étél vagy ruha szárítása, melegítőpárna, papucs, szivacs, nedves rongy vagy más hasonló tárgy melegítése sérülést, robbanást vagy tüzet okozhat.

Füstszivárgás esetén kapcsolja ki készüléket vagy húzza ki a vezetékét a fali aljzatból, és tartsa csukva az ajtaját az esetleges lángok elfojtása érdekében.

Italok mikrohullámú melegítésekor a kitörő erejű forrás késleltetve jelentkezik, ezért óvatosan fogja meg az edényt. Az égési sérülések elkerülése érdekében a cumisüvegek és a bébiételes üvegek tartalmát mindig keverje meg vagy rázza fel, és ellenőrizze a hőmérsékletüket fogyasztás előtt.

Tojás héjastól és egész főtt tojás nem melegíthető a mikrohullámú sütőben, mert akár még azután is felrobbanhat, hogy a mikrohullámú melegítés már befejeződött.

A sütőt rendszeresen tisztítani kell, és az ételmaradványokat el kell távolítani.

Biztonsági előírások

A sütő tisztán tartásának elmulasztása felületének károsodásához vezethet, ami kedvezőtlenül befolyásolhatja a készülék teljesítményét, és veszélyes helyzet kialakulását okozhatja.

A mikrohullámú sütőt pulton történő (szabadon álló) használatra tervezték, ne építse be vagy zárja a konyhaszekrénybe.

Az ételek és italok fémedényben nem melegíthetők a mikrohullámú sütővel.

Ügyeljen, hogy edények kivétele során ne mozdítsa el a forgótányért a helyéről.

A készülék nem tisztítható gőztisztítóval.

A készülék nem tisztítható nagynyomású mosóval.

A készüléket ne használja mozgó autóban, lakókocsiban vagy hasonló járművekben.

A készüléket nem üzemeltetheti olyan személy (beleértve a gyerekeket is), aki korlátozott fizikai, érzékszervi vagy mentális képességekkel rendelkezik, vagy aki nem rendelkezik a megfelelő tapasztalattal és jártassággal, kivéve, ha a biztonságáért felelős személy biztosítja számára a felügyeletet és elmagyarázza neki az eszköz használatát.

Ügyeljen rá, hogy gyermekek ne játszhassanak a készülékkel.

A készüléket 8 év fölötti gyerekek és korlátozott fizikai, érzékszervi vagy mentális képességekkel rendelkező, illetve a megfelelő tapasztalattal és jártassággal nem rendelkező személyek csak akkor használhatják, ha a biztonságukért felelős személy biztosítja számukra a felügyeletet, vagy elmagyarázza nekik az eszköz biztonságos használatát és a használat lehetséges veszélyeit. Gyermekek nem játszhatnak a készülékkel. A készülék tisztítását és karbantartását gyerekek csak felügyelettel végezhetik.

Ha a készülék tápkábele sérült, azt a veszély megelőzése érdekében a gyártóval, a gyártó szervizképviselével vagy hasonlóan képzett személlyel kell kicseréltetni.

A sütő elhelyezésénél ügyeljen arra, hogy a sütő belseje és kezelőszervei könnyen hozzáférhetőek legyenek (a sütő a megfelelő irányba nézzen, és ne legyen túl magasan).

A sütő első használata előtt először 10 percig csak vizet melegítsen, és csak azután használja a sütőt.

Ha a sütőből furcsa hang hallható, égett szag érezhető vagy füst száll fel, azonnal szakítsa meg az áramellátást, és lépjen kapcsolatba a legközelebbi szervizközponttal.

A mikrohullámú sütőt úgy kell elhelyezni, hogy a csatlakozódugó könnyen hozzáférhető legyen.

Általános biztonsági információk

A készüléken módosítást vagy javítást csak képzett szakember hajthat végre.

A mikrohullámú funkcióval ételt és italt ne melegítsen lezárt edényben.

A sütő tisztításához ne használjon benzolt, hígítót, alkoholt, gőzt vagy nagynyomású tisztítót.

Ne helyezze üzembe a sütőt: fűtőberendezés vagy gyúlékony anyag közelében; nyirkos, olajos, poros, illetve közvetlen napfénynek vagy víznek kitett helyen; olyan helyen, ahol gákszivárgás léphet fel; vagy egyenetlen felületen.

A sütőt a helyi és országos szabályozásnak megfelelően földelni kell.

Egy száraz törülközővel rendszeresen távolítson el minden idegen anyagot a csatlakozóaljzatokból és -érzékelőkből.

Ne húzza meg, és ne hajlítsa meg túlzottan a tápkábelt, valamint ne helyezzen rá nehéz tárgyat. Gákszivárgás (PB-gáz, LP-gáz stb.) esetén azonnal szellőztessen. Ne érjen hozzá a tápkábelhez.

Ne érjen nedves kézzel a tápkábelhez.

Működés közben ne kapcsolja ki úgy a sütőt, hogy kihúzza a tápkábelt.

Ne dugja bele az ujját, és ne helyezzen bele idegen anyagot. Ha idegen anyag került a sütő belsejébe, húzza ki a tápkábelt, és forduljon helyi Samsung szervizközponthoz.

Ne gyakoroljon erős nyomást vagy ütést a sütőre.

Ne tegye a sütőt törékeny tárgyak közelébe.

Ellenőrizze, hogy a feszültség, a frekvencia és az áramerősség megfelel-e a készülék műszaki leírásában foglaltaknak.

Szorosan csatlakoztassa a dugaszt a fali aljzathoz. Ne használjon elosztót, hosszabbító kábelt vagy áramátalakítót.

Ne akassza fel a tápkábelt fémtárgyra. A tápkábelt feltétlenül a tárgyak között vagy a sütő háta mögé vezesse el.

Ne használjon sérült csatlakozódugaszt, tápkábelt vagy laza fali aljzatot. Sérült csatlakozódugasz vagy tápkábel esetén forduljon a helyi Samsung szervizközponthoz.

Ne öntsön vagy permetezzen vizet közvetlenül a sütőre.

Ne tároljon tárgyakat a sütő tetején, a sütő belsejében vagy a sütő ajtaján.

Ne permetezzen illékony anyagot, például rovarirtót a sütőre.

Ne tároljon gyúlékony anyagokat a sütőben. Mivel az alkoholgőz hozzáérhet a sütő forró részeihez, az alkoholtartalmú ételek és italok melegítésekor különös gonddal járjon el.

A gyermekeket az ajtó megütheti, vagy becsípheti az ujjukat. Az ajtó nyitása/bezsukása közben ne tartózkodjanak gyermekek a közelben.

A mikrohullámú melegítéssel kapcsolatos figyelmeztetések

Italok mikrohullámú melegítésekor előfordulhat, hogy a kítőre erejű forrás késleltetve jelentkezik, ezért óvatosan fogja meg az edényt. Mielőtt hozzáérne, az italt előbb mindig hagyja állni legalább 20 másodpercig. Szükség esetén melegítés közben keverje meg. Melegítés után mindig keverje meg.

Ha megégette magát, az alábbi elsősegély-utasítások szerint járjon el:

1. Tartsa a megégett bőrfelületet legalább 10 percig hideg vízbe.
2. Fedje le tiszta, száraz kötszerrel.
3. Ne használjon semmilyen krémet, olajat vagy testápolót.

Ne helyezze a tálcát vagy a rácsot vízbe közvetlenül használat után, mert megrongálódhat.

Ne használja a sütőt bő olajban kisütött ételek készítésére, mert az olaj hőmérséklete nem szabályozható. Emiatt a forró olaj hirtelen kifuthat.



Biztonsági előírások

A mikrohullámú sütőre vonatkozó óvintézkedések

Kizárólag mikrohullámú sütőben használható eszközöket használjon. Ne használjon fém edényeket, arany vagy ezüst szegéllyel díszített tányérokat, nyársat stb.

Távolítsa el a lezárásra használt drótokat. Elektromos kisülést okozhatnak.

A sütőben ne szárítson újságpapírt vagy ruhát.

Kisebb mennyiségű ételeket rövidebb ideig melegítsen, nehogy túlmelegedjen vagy megégjen az étel.

A tápkábel és a csatlakozóaljzatot tartsa távol a víztől és hőforrásoktól.

Ne melegítsen tojást héjastul vagy főtt tojást, mert robbanásveszélyes. Ne melegítsen légmentesen zárt vagy vákuumcsomagolású edényeket, diót, paradicsomot stb.

A szellőzőnyílásokat ne takarja le se konyharuhával, se papírral. Tűzet okozhat. A sütő túlmelegedhet, és automatikusan kikapcsolhat. A sütő ilyenkor egészen addig kikapcsolva marad, amíg kellőképpen le nem hűl.

Amikor kiveszi az ételt a sütőből, mindig használjon edényfogó kesztyűt.

A folyadékokat a melegítési idő felénél, illetve annak lejártával keverje meg, melegítés után pedig hagyja őket legalább 20 másodpercig állni a robbanásszerű forrás elkerülése érdekében.

Az ajtó kinyitásakor álljon kartávolságra a sütőtől, nehogy leforrassa a kiáramló forró levegő vagy gőz.

Ne kapcsolja be a sütőt, ha az üres. A sütő biztonsági okokból 30 percre automatikusan kikapcsol. Azt javasoljuk, hogy mindig tartson egy pohár vizet a sütő belsejében, hogy az elnyelje a mikrohullámú energiát, ha a sütőt véletlenül elindítaná valaki.

A sütő elhelyezésekor biztosítsa az útmutatóban előírt szabad helyet. (Lásd „A mikrohullámú sütő üzembe helyezése” című részt.)

Körültekintően járjon el, ha további elektromos berendezéseket csatlakoztat a sütő közelében levő aljzatokba.

A mikrohullámú működésre vonatkozó óvintézkedések

Az alábbi biztonsági óvintézkedések elmulasztása esetén káros mikrohullámúenergia-kisugárzásnak teszi ki magát és a környezetét.

- Ne üzemeltesse a sütőt nyitott ajtóval. Ne babráljon a biztonsági reteszekkel (az ajtózárr kallantyúival). Ne helyezzen semmilyen tárgyat a biztonsági retesz nyílásaiba.

- Ne helyezzen semmit a sütő ajtaja és homlokfelülete közé, és ne hagyja, hogy étel- vagy tisztítószer-maradék rakódjon le a tömítőfelületekre. Ügyeljen az ajtó és az ajtótomítás felületének tisztaságára. Használat után először nedves, majd puha, száraz ronggyal törölje le a felületeket.

- Ne kapcsolja be a sütőt, ha az megsérült. Ne üzemeltesse addig, amíg egy képzett szakember meg nem javította.

Fontos: a sütő ajtaja megfelelően legyen bezárva. Az ajtó ne legyen görbe; az ajtózsanérok ne legyenek eltörve vagy kilazulva; az ajtótomítások és a tömítőfelületek legyenek épek.

- A módosításokat és javításokat csak képzett szakember végezheti el.

Korlátozott garancia

Ha a készülék alkatrészeinek cseréjére vagy a készülék hibájának kijavítására a vásárló hibájából van szükség, a Samsung szervizdíjat számol fel. Ez a kikötés a következő esetekre vonatkozik:

- Behorpadt, megkarcolt vagy törött ajtó, fogantyú, külső panel vagy kezelőpanel.
- Törött vagy hiányzó tálcá, görgő, összekötőelem vagy rács.

A sütőt csak rendeltetésszerűen, a jelen útmutatóban leírt módon használja. Az útmutatóban olvasható Figyelmeztetések és Biztonsági utasítások nem térnek ki minden lehetséges helyzetre. A sütő üzembe helyezése, karbantartása és működtetése során a felhasználó felelőssége, hogy ésszerűen, elővigyázatosan és megfontoltan járjon el.

Mivel az itt szereplő utasítások több különböző típusra vonatkoznak, az Ön mikrohullámú sütőjének tulajdonságai némileg eltérhetnek az útmutatóban leírtaktól, és előfordulhat, hogy nem minden figyelmeztetés vonatkozik Önre. Ha kérdése vagy panasa van, forduljon a helyi Samsung szervizközponthoz, vagy kérjen segítséget és tájékoztatást online, a www.samsung.com oldalon.

A sütőt csak ételek melegítésére használja. Háztartási célokra készült. Ne melegítsen benne textilíát vagy magvakkal töltött párnát. A gyártó nem felelős a sütő helytelen vagy nem rendeltetésszerű használatából eredő károkért.

A sütőt mindig tartsa tisztán és jó állapotban, különben sérül a sütő felülete, és veszélyes helyzetek alakulhatnak ki.



A termékcsoport meghatározása

Jelen termék az ISM B osztály/2. csoportnak megfelelő berendezés. A 2. csoportba tartoznak az anyagkezelés céljából a rádiófrekvenciás energiát elektromágneses sugárzás formájában létrehozó és/vagy felhasználó ISM berendezések, továbbá az EDM és az ivhegesztő berendezések.

A B osztályba tartoznak az otthoni használatra szánt berendezések, illetve az olyan létesítmények számára szánt berendezések, amelyek közvetlenül a háztartásokat ellátó alacsony feszültségű hálózatra csatlakoznak.

A termék hulladékba helyezésének módszere (WEEE - Elektromos és elektronikus berendezések hulladékai)



(A szelektív gyűjtő rendszerekkel rendelkező országokban használható)

Ez a jelzés a terméken, tartozékain vagy dokumentációján arra utal, hogy hasznos élettartama végén a terméket és elektronikus tartozékait (pl. töltőegység, fejhallgató, USB kábel) nem szabad a háztartási hulladékkal együtt kidobni. A szabálytalan hulladékba helyezés által okozott környezet- és egészségkárosodás megelőzése érdekében ezeket a tárgyakat különítse el a többi hulladéktól, és felelősségteljesen gondoskodjon az újrahasznosításukról az anyagi erőforrások fenntartható újrafelhasználásának elősegítése érdekében. A háztartási felhasználók a termék forgalmazójától vagy a helyi önkormányzati szervektől kérjenek tanácsot arra vonatkozóan, hová és hogyan vihetik el az elhasznált termékeket a környezetvédelmi szempontból biztonságos újrahasznosítás céljából. Az üzleti felhasználók lépjenek kapcsolatba szállítójukkal, és vizsgálják meg az adásvételi szerződés feltételeit. Ezt a terméket és tartozékait nem szabad az egyéb közületi hulladékkal együtt kezelni.

A Samsung környezetvédelem iránti elkötelezettségével és termékspecifikus jogszabályi kötelezettségeivel (pl.: REACH) kapcsolatban látogasson el a [samsung.com/uk/aboutsamsung/samsungelectronics/corporatecitizenship/data_corner.html](https://www.samsung.com/uk/aboutsamsung/samsungelectronics/corporatecitizenship/data_corner.html) weboldalra

Üzembe helyezés

Tartozékok

A megvásárolt típustól függően a készülékkel együtt számos, többféleképpen alkalmazható tartozékot kap.

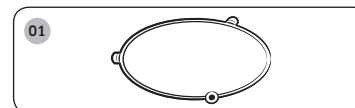

01 Görgős gyűrű, amelyet a sütő közepére kell helyezni.

Rendeltetés: A görgős gyűrű tartja a forgótányért.

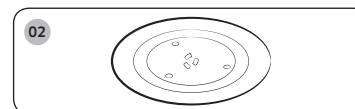

02 Forgótányér, amelyet a görgős gyűrűre kell helyezni úgy, hogy annak közepe az összekötőelemre kerüljön.

Rendeltetés: A forgótányér tölti be a fő főzőfelület szerepét; mosogatáshoz könnyen kivehető.

FONTOS

NE használja a mikrohullámú sütőt a görgős gyűrű és a forgótányér nélkül.



Üzembe helyezés

Üzembe helyezés helye

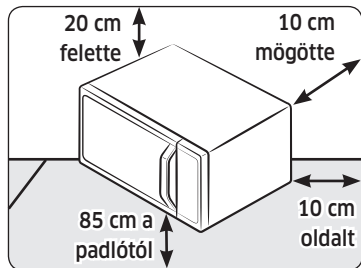

- Válasszon egy lapos, vízszintes területet 85 cm-rel a padló szintje felett. A felületnek kellő tartókapacitással kell rendelkeznie a sütő megtartásához.
- Biztosítson helyet a szellőzés számára: legalább 10 cm-t a hátsó falnál és az oldalaknál, valamint 20 cm-t a készülék tetején.
- Ne helyezze üzembe a sütőt meleg vagy nedves környezetben, pl. más mikrohullámú sütők vagy radiátorok közelében.
- Biztosítsa, hogy a helyi áramforrás megfeleljen a sütő specifikációinak. Amennyiben mindenképp szükség van rájuk, kizárólag jóváhagyott hosszabbító kábeleket használjon.
- A sütő első használata előtt egy nedves ruha segítségével tisztítsa meg a sütő belső részét és az ajtó szigetelését.

Forgótányér

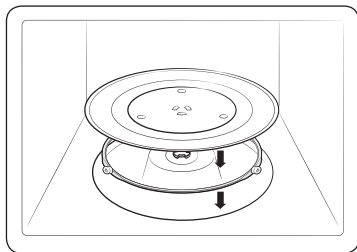

Távolítson el minden csomagolóanyagot a sütő belsejéből. Helyezze be a görgős gyűrűt és a forgótányért. Ellenőrizze, hogy a forgótányér akadálymentesen forog-e.

Karbantartás

Tisztítás

Annak elkerülése érdekében, hogy szennyeződés halmozódjon fel a sütő belsejében, rendszeresen tisztítsa ki a sütőt. Minden esetben fordítson különös figyelmet az ajtóra, az ajtó szigetelésére, illetve a forgótányérra és a görgős gyűrűre (meghatározott modellek esetén).

Ha az ajtó nem nyílik és csukódik be könnyedén, első lépésként ellenőrizze, hogy az ajtószigetelések nem szennyezettek-e. Egy szappanos vízbe mártott puha segítségével tisztítsa meg a sütő belső és külső oldalait. Öblítse le, majd szárítsa ki a sütőt.

Kellemetlen szagokat okozó makacs szennyeződések eltávolítása

1. Helyezzen egy pohár hígított citromlevet az üres sütő forgótányérjára.
2. Melegítse a sütőt 10 percig a maximális teljesítményen.
3. A ciklus befejezését követően várja meg, amíg a sütő lehűl. Ezt követően nyissa ki az ajtót, majd tisztítsa meg a belsejét.

Elfordítható fűtőegységgel rendelkező modellek tisztítása

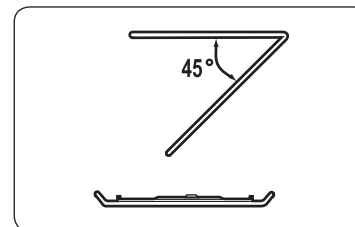

A sütőtér felső részének tisztításához eressze le a felső fűtőelemet 45°-kal a képen látható módon. Ez elősegíti a felső felület megtisztítását. Ha végzett, helyezze vissza a felső fűtőelemet.

⚠ VIGYÁZAT

- Tartsa tisztán az ajtót és az ajtó szigetelését, ezzel biztosítva az ajtó sima nyitását és bezárását. Ellenkező esetben a sütő élettartama lecsökkenhet.
- Vigyázzon, hogy ne fröcsköljön vizet a sütő nyílásaiba.
- Ne használjon súrolószereket vagy vegyszereket a tisztításhoz.
- A sütő minden egyes használatát követően, enyhe tisztítószerrel tisztítsa meg a sütőteret, miután lehűlt.



Csere (javítás)

▲ FIGYELMEZTETÉS

A sütő nem tartalmaz a felhasználó által cserélhető alkatrészeket. Ne próbálja meg saját maga kicserélni vagy megjavítani a sütőt.

- A zsanérok, a szigetelés és/vagy az ajtó meghibásodása esetén vegye fel a kapcsolatot egy képzett szerelővel vagy a helyi Samsung szervizközponttal.
- Amennyiben az izzó cseréjére van szükség, vegye fel a kapcsolatot a helyi Samsung szervizközponttal. Ne cserélje ki saját maga.
- Amennyiben a sütő burkolatának külső részével van probléma, első lépésként húzza ki a tápkábelt a konnektorból, majd vegye fel a kapcsolatot egy helyi Samsung szervizközponttal.

Védelem a sütő hosszú ideig történő mellőzése esetén

- Ha hosszú ideig nem használja a sütőt, húzza ki a tápkábelt és vigye a sütőt egy száraz, pormentes helyre. A sütő belsejében felgyülemelő por és nedvesség negatívan befolyásolhatja a sütő teljesítményét.

A sütő jellemzői

Sütő

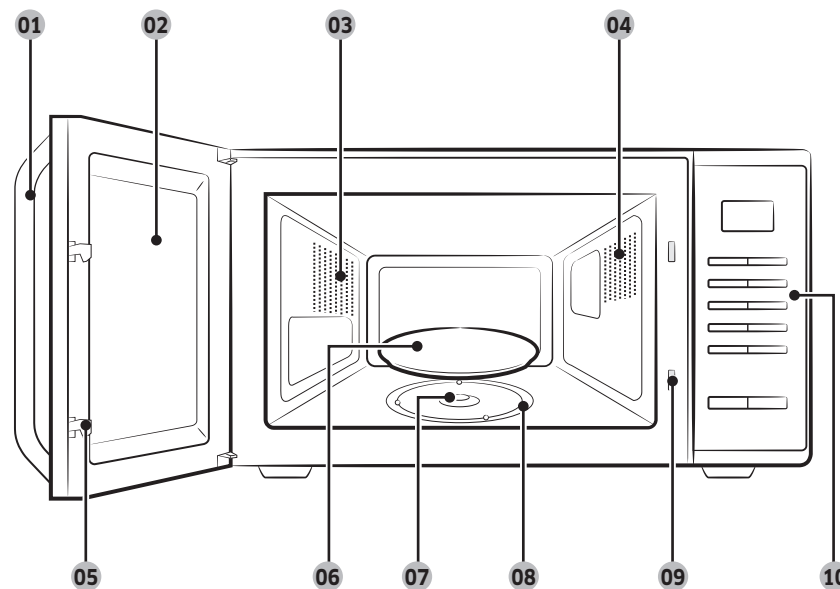

- | | | |
|------------------|-----------------------|-------------------------------|
| 01 Ajtófogantyú | 02 Ajtó | 03 Szellőzőnyílások |
| 04 Világítás | 05 Ajtózár kallantyúi | 06 Forgótányér |
| 07 Összekötőelem | 08 Görgős gyűrű | 09 Biztonsági retesz nyílásai |
| 10 Kezelőpanel | | |

A sütő jellemzői

Kezelőpanel

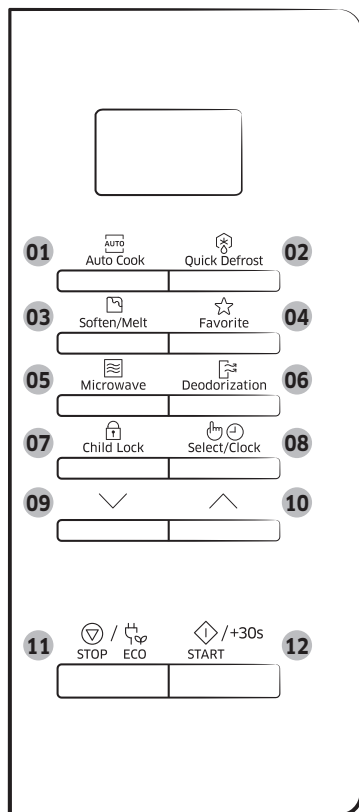

- 01 Auto Cook (Automatikus főzés) gomb
- 02 Quick Defrost (Gyorskiolvasztás) gomb
- 03 Soften/Melt (Puhítás/Olvasztás) gomb
- 04 Favorite (Kedvenc) gomb
- 05 Microwave (Mikrohullám) gomb
- 06 Deodorization (Szagtalanítás) gomb
- 07 Child Lock (Gyermekzár) gombja
- 08 Select/Clock (Kiválasztás/Óra) gomb
- 09 Lefele gomb
- 10 Felfele gomb
- 11 STOP/ECO (STOP/ENERGIATAKARÉKOS) gomb
- 12 START/+30s (INDÍTÁS/+30mp) gomb

A sütő használata

A mikrohullámú sütő működése

A mikrohullámok nagyfrekvenciás elektromágneses hullámok; az általuk keltett energia hatására az étel forma- vagy színváltozás nélkül fő vagy melegszik meg.

A mikrohullámú sütőt a következőkre használhatja:

- Kiolvasztás
- Melegítés
- Sütés, főzés

Főzési elv.

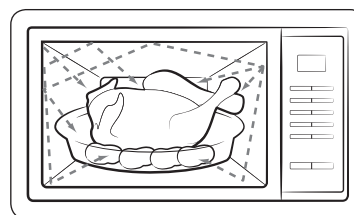

1. A magnetron által termelt mikrohullámok visszatükröződnek a belső térben, és a forgótányéron forgó ételben egyenletesen oszlanak el. Így az étel egyenletesen sül át.
2. A mikrohullámok kb. 2,5 cm mélységig hatolnak az ételbe. Ezután a hőnek az étel belsejében történő eloszlásával folytatódik a főzés.
3. A főzési idők a használt edény és az étel tulajdonságai szerint változnak:
 - Mennyiség és sűrűség
 - Víztartalom
 - Kiindulási hőmérséklet (fagyasztott vagy nem)

FONTOS

Mivel az étel közepét a hőeloszlás főzi meg, a főzés még az étel sütőből való kivétele után is folytatódik. Ezért be kell tartani a receptekben és a jelen kézikönyvben előírt pihentetési időket, hogy biztosítsa:

- Hogy az étel közepén is egyenletes átsüljön/megfőjön.
- Hogy az étel mindenhol egyforma hőmérsékletű legyen.

A sütő működésének ellenőrzése

A következő egyszerű eljárással ellenőrizheti, hogy sütője megfelelően működik-e. Ha kétségei vannak, tekintse meg a „Hibaelhárítás” című részt a 22-24. oldalon.

MEGJEGYZÉS

A sütőt megfelelő fali aljzatba kell csatlakoztatni. A forgótányérnak a sütőben kell lennie. A maximálistól (100% - 800 W) eltérő teljesítményszint alkalmazásakor a víz hosszabb idő alatt forr fel.

Az ajtó felső részén található fogantyút meghúzva nyissa ki az ajtót. Helyezzen a forgótányérra egy pohár vizet. Csukja be az ajtót.

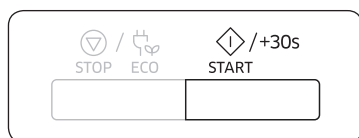

Nyomja meg a **START/+30s (INDÍTÁS/+30mp)** gombot, majd a **START/+30s (INDÍTÁS/+30mp)** gomb megfelelő számú megnyomásával állítsa be az időt 4 vagy 5 percre.

Eredmény: A sütő 4 vagy 5 percig melegíti a vizet.
Ennyi idő alatt a víznek fel kell forrnia.

Főzés/Melegítés

A következő eljárás ismerteti az étel főzésének vagy melegítésének folyamatát.

FONTOS

MINDIG ellenőrizze a főzési beállításokat, mielőtt a sütőt felügyelet nélkül hagyja.

Nyissa ki a készülék ajtaját. Helyezze az ételt a forgótányér közepére. Csukja be az ajtót. Soha ne kapcsolja be a sütőt üresen.



1. Nyomja meg a **Microwave (Mikrohullám)** gombot.

Eredmény: A 800 W-os (maximális főzési teljesítmény) kijelzés jelenik meg:
 (mikrohullám üzemmód)

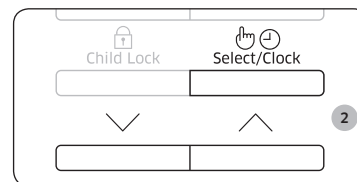

2. A megfelelő teljesítményszint kiválasztásához nyomja meg a **Felfele** vagy **Lefele** gombot. (További információk a teljesítményszint-táblázatban olvashatók.) Ezt követően nyomja meg a **Select/Clock (Kiválasztás/óra)** gombot.

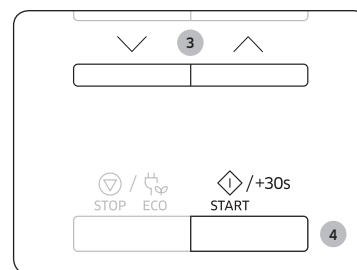

3. A **Felfele** vagy a **Lefele** gombbal állítsa be az elkészítési időt.

Eredmény: A kijelzőn megjelenik az elkészítési idő.

4. Nyomja meg a **START/+30s (INDÍTÁS/+30 mp)** gombot.

Eredmény: A sütő világítása bekapcsol, és a forgótányér forogni kezd. A főzés megkezdődik, majd amikor befejeződött:

- 1) A sütő négyezer sípol.
- 2) Az emlékeztető jelzés 3 alkalommal sípol (percenként egyszer).
- 3) A kijelző ismét a pontos időt mutatja.

A sütő használata

Az idő beállítása

Amikor a készülék áram alá kerül, a kijelzőn automatikusan megjelenik a „88 88”, majd a „12:00” felirat.

Állítsa be a pontos időt. Az idő kijelzése történhet 12 vagy 24 órás formátumban. Az órát a következő alkalmakkor kell beállítani:

- A mikrohullámú sütő első üzembe helyezésekor
- Áramszünetet követően

MEGJEGYZÉS

Ne feledje átállítani az órát a nyári, illetve téli időszámítás kezdetekor.



1. Nyomja meg a **Select/Clock (Kiválasztás/óra)** gombot.

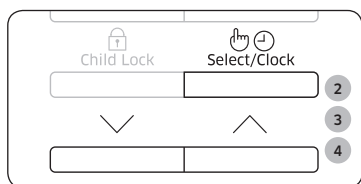

2. A **Felfele** vagy a **Lefele** gombbal állítsa be a 12 vagy 24 órás formátumot. Ezt követően nyomja meg a **Select/Clock (Kiválasztás/óra)** gombot.

3. Az óra beállításához nyomja meg a **Felfele** vagy a **Lefele** gombot. Ezt követően nyomja meg a **Select/Clock (Kiválasztás/óra)** gombot.

4. A perc beállításához nyomja meg a **Felfele** vagy **Lefele** gombot.

5. Ha a pontos idő látható, nyomja meg a **Select/Clock (Kiválasztás/óra)** gombot; ezzel elindítja az órát.

Eredmény: Ha a mikrohullámú sütő nincs használatban, a kijelzőn a pontos idő látható.



Teljesítményszintek és elkészítési idők

A teljesítményszint funkció lehetővé teszi, hogy az eloszlandó energia mennyiségét, tehát az étel megfőzéséhez vagy felmelegítésének idejét az étel típusához és mennyiségéhez igazítsa. Hat teljesítményszint közül választhat.

Teljesítményszint	Százalékarány	Teljesítmény
MAGAS	100 %	800 W
KÖZEPESEN MAGAS	75 %	600 W
KÖZEPES	56 %	450 W
KÖZEPESEN ALACSONY	38 %	300 W
KIOLVASZTÁS	23 %	180 W
ALACSONY	13 %	100 W

A kézikönyvben és a receptekben megadott főzési idők a jelzett specifikus teljesítményszinteknek felelnek meg.

Ha az Ön választása...	Akkor a főzési idő...
Magasabb teljesítményszint	Csökkentse
Alacsonyabb teljesítményszint	Növelje

Az elkészítési idő beállítása

Az elkészítési idő növeléséhez nyomja meg a **START/+30s (INDÍTÁS/+30mp)** gombot annyiszor, ahányszor 30 másodpercből áll a beállítani kívánt idő.

- Az ajtót kinyitva bármikor ellenőrzi, hogyan halad a főzés
- A hátralévő főzési időt növelése

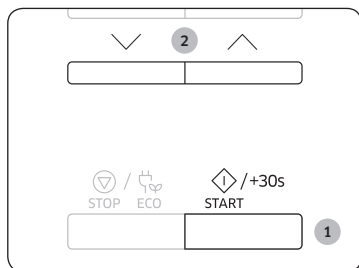

1. módszer

Az étel elkészítési idejének növeléséhez nyomja meg a **START/+30s (INDÍTÁS/+30mp)** gombot. A gomb minden megnyomása 30 másodperccel növeli az időt.

- Például: Ha három perccel szeretné növelni az elkészítési időt, hatszor nyomja meg a **START/+30s (INDÍTÁS/+30mp)** gombot.

2. módszer

A kívánt elkészítési idő beállításához csak nyomja meg a **Felfele** vagy **Lefele** gombot.

A főzés leállítása

A főzést bármikor leállíthatja, hogy az ételt:

- Ellenőrizhesse
- Átfordíthassa vagy megkeverhesse
- Állni hagyja

A főzés leállításához...	Művelet
Ideiglenesen	Nyissa ki az ajtót vagy nyomja meg egyszer a STOP/ECO (STOP/ENERGIATAKARÉKOS) gombot. Eredmény: A főzés leáll. A főzés folytatásához csukja be ismét az ajtót, és nyomja meg a START/+30s (INDÍTÁS/+30mp) gombot.
Teljesen	Egyszer nyomja meg a STOP/ECO (STOP/ENERGIATAKARÉKOS) gombot. Eredmény: A főzés leáll. Ha a főzési beállításokat törölni kívánja, nyomja meg még egyszer a STOP/ECO (STOP/ENERGIATAKARÉKOS) gombot.

Az energiatakarékos üzemmód beállítása

A sütő rendelkezik energiatakarékos üzemmóddal.



- Nyomja meg a **STOP/ECO (STOP/ENERGIATAKARÉKOS)** gombot.
Eredmény: Kikapcsol a kijelző.
- Az energiatakarékos üzemmód kikapcsolásához nyissa ki az ajtót, vagy nyomja meg a **STOP/ECO (STOP/ENERGIATAKARÉKOS)** gombot. Ekkor a kijelzőn megjelenik a pontos idő. A sütő használatra kész.

MEGJEGYZÉS

Automatikus energiatakarékos funkció

Ha a beállítást félbehagyja, és egyetlen funkciót sem választ ki, illetve ha működés közben átmenetileg leállítja a készüléket, a rendszer 25 perc elteltével törli a funkciót, és megjelenik az óra.

Ha az ajtó nyitva van, 5 perc elteltével kikapcsol a sütőben a lámpa.

A sütő használata

Az automatikus főzési funkciók használata

Az **Automatikus főzés** funkció 20 előre beprogramozott elkészítési időt kínál. Sem az elkészítési időt, sem a teljesítményszintet nem kell beállítani.

Az adagok típusának beállításához nyomja meg a **Felfele** vagy a **Lefele** gombot.

FONTOS

Csak mikrohullámú sütőben használható edényt használjon.

Először is helyezze az ételt a forgótányér közepére, és csukja be az ajtót.

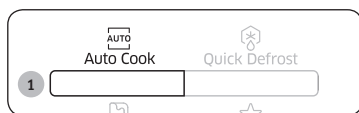

1. Nyomja meg az **Auto Cook (Automatikus főzés)** gombot.

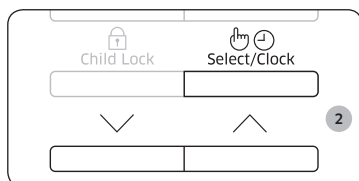

2. A **Felfele** vagy **Lefele** gombbal válassza ki az elkészítendő étel típusát. Ezt követően nyomja meg a **Select/Clock (Kiválasztás/óra)** gombot.

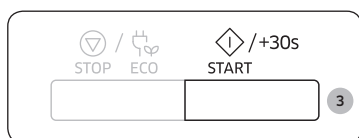

3. Nyomja meg a **START/+30s (INDÍTÁS/+30 mp)** gombot.

Eredmény: A készülék az ételt a kiválasztott, előre beprogramozott beállítás szerint készíti el.

- 1) A sütő négyszer sípol.
- 2) Az emlékeztető jelzés 3 alkalommal sípol (percenként egyszer).
- 3) A kijelző ismét a pontos időt mutatja.

Az alábbi táblázat a 20 előre beállított elkészítési programhoz tartozó mennyiségeket és a vonatkozó utasításokat tartalmazza. Ezek a programok csak mikrohullámú energiával működnek.

Kód/étel	Adag	Tudnivalók
1 Hűtött Készétel	300-350 g	Tegye kerámiatányérba, és takarja le háztartási fóliával. Ez a program alkalmas a 3 összetevőből álló ételek melegítéséhez (pl. hús mártással, zöldség és egyféle köret, például burgonya, rizs vagy főtt tészta). 2-3 percig hagyja állni.
2 Hűtött Készétel	400-450 g	
3 Hűtött Vegetáriánus ételek	300-350 g	Tegye az ételt kerámia tányérba, és takarja le háztartási fóliával. Ez a program kétféle összetevőből (pl. tészta mártással vagy rizs zöldségekkel) álló ételekhez ideális. 2-3 percig hagyja állni.
4 Hűtött Vegetáriánus ételek	400-450 g	
5 Brokkoli	250 g	Mossa és tisztítsa meg a friss brokkolit, majd szedje rózsaíra. Egyenletesen oszlassa el a darabokat egy fedeles üvegtálban. 250 g elkészítéséhez adjon hozzá 30 ml (2 evőkanál) vizet. Helyezze a tálat a forgótányér közepére. Lefedve főzze. Elkészítés után keverje meg. 1-2 percig hagyja állni.
6 Sárgarépa	250 g	Mossa és tisztítsa meg a sárgarépát, majd vágja egyforma szeletekre. Egyenletesen oszlassa el a darabokat egy fedeles üvegtálban. 250 g elkészítéséhez adjon hozzá 30 ml (2 evőkanál) vizet. Helyezze a tálat a forgótányér közepére. Lefedve főzze. Elkészítés után keverje meg. 1-2 percig hagyja állni.
7 Zöldbab	250 g	Mossa és tisztítsa meg a zöldbabot. Egyenletesen oszlassa el a darabokat egy fedeles üvegtálban. 250 g elkészítéséhez adjon hozzá 30 ml (2 evőkanál) vizet. Helyezze a tálat a forgótányér közepére. Lefedve főzze. Elkészítés után keverje meg. 1-2 percig hagyja állni.

Kód/étel	Adag	Tudnivalók
8 Spenót	150 g	Mossa és tisztítsa meg a spenótot. Tegye fedeles üvegtálba. Ne adjon hozzá vizet. Helyezze a tálat a forgótányér közepére. Lefedve főzze. Elkészítés után keverje meg. 1-2 percig hagyja állni.
9 Csöves kukorica	250 g	Mossa és tisztítsa meg a csöves kukoricát, és tegye ovális üvegtálba. Fedje le mikrohullámú sütőben használható háztartási fóliával és szurkálja meg a fóliát. 1-2 percig hagyja állni.
10 Hámozott burgonya	250 g	Mossa és hámozza meg a burgonyát, majd vágja egyforma szeletekre. Tegye a zöldséget fedeles üvegtálba. Adjon hozzá 45-60 ml (3-4 ek.) vizet. Helyezze a tálat a forgótányér közepére. Lefedve főzze. 2-3 percig hagyja állni.
11 Barna rizs	125 g	Használjon nagyméretű hóálló üvegtálat fedővel. Adjon hozzá kétszer annyi hideg vizet (250 ml). Lefedve főzze. A pihentetési idő elején keverje meg, sózza és fűszerezze. 5-10 percig hagyja állni.
12 Teljes kiőrlésű makaróni	125 g	Használjon nagyméretű hóálló üvegtálat fedővel. Adjon hozzá 500 ml forrásban lévő vizet, egy csipetnyi sót, és keverje jól össze. Fedő nélkül főzze. A pihentetési idő elején keverje meg, utána alaposan csöpögtesse le. 1 percig hagyja állni.
13 Quinoa	125 g	Használjon nagyméretű hóálló üvegtálat fedővel. Adjon hozzá kétszer annyi hideg vizet (250 ml). Lefedve főzze. A pihentetési idő elején keverje meg, sózza és fűszerezze. 1-3 percig hagyja állni.
14 Bulgur	125 g	Használjon nagyméretű hóálló üvegtálat fedővel. Adjon hozzá kétszer annyi hideg vizet (250 ml). Lefedve főzze. A pihentetési idő elején keverje meg, sózza és fűszerezze. 2-5 percig hagyja állni.
15 Csirkemell	300 g	Mossa meg a szeleteket és helyezze őket kerámiatálra. Takarja le mikrohullámú sütőben használható háztartási fóliával. Szurkálja meg a fóliát. Helyezze az edényt a forgótányérra. 2 percig hagyja állni.

Kód/étel	Adag	Tudnivalók
16 Pulykamell	300 g	Mossa meg a szeleteket és helyezze őket kerámiatálra. Takarja le mikrohullámú sütőben használható háztartási fóliával. Szurkálja meg a fóliát. Helyezze az edényt a forgótányérra. 2 percig hagyja állni.
17 Friss halfilé	300 g	Mossa meg a halat, helyezze kerámiatálra, és locsolja meg egy evőkanál citromlével. Takarja le mikrohullámú sütőben használható háztartási fóliával. Szurkálja meg a fóliát. Helyezze az edényt a forgótányérra. 1-2 percig hagyja állni.
18 Friss lazacfilé	300 g	Mossa meg a halat, helyezze kerámiatálra, és locsolja meg egy evőkanál citromlével. Takarja le mikrohullámú sütőben használható háztartási fóliával. Szurkálja meg a fóliát. Helyezze az edényt a forgótányérra. 1-2 percig hagyja állni.
19 Friss garnéla	250 g	Mossa meg a garnélát, helyezze kerámiatálra, és locsolja meg egy evőkanál citromlével. Takarja le mikrohullámú sütőben használható háztartási fóliával. Szurkálja meg a fóliát. Helyezze az edényt a forgótányérra. 1-2 percig hagyja állni.
20 Friss pisztráng	200 g	Tegyen egy szelet friss halat egészben egy hóálló tála. Szórja meg egy csipet sóval és fűszerekkel, és locsolja meg egy evőkanál citromlével. Takarja le mikrohullámú sütőben használható háztartási fóliával. Szurkálja meg a fóliát. Helyezze az edényt a forgótányérra. 2 percig hagyja állni.

A sütő használata

A gyorskiolvasztás funkció használata

A **Gyorskiolvasztás** funkció hús, baromfi, hal, fagyasztott zöldség és kenyér kiolvasztását teszi lehetővé. A kiolvasztási idő és a teljesítmény megválasztása automatikus. Mindössze a programot és a súlyt kell kiválasztania.

MEGJEGYZÉS

Csak mikrohullámú sütőben használható edényeket használjon. Nyissa ki a készülék ajtaját. Helyezze a fagyasztott ételt a forgótányér közepére. Cszukja be az ajtót.

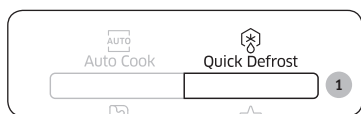

1. Nyomja meg a **Quick Defrost (Gyorskiolvasztás)** gombot.

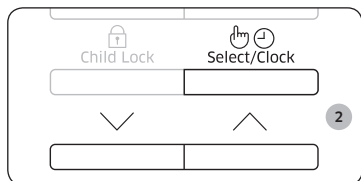

2. A **Felfele** vagy **Lefele** gombbal válassza ki az elkészítendő étel típusát. Ezt követően nyomja meg a **Select/Clock (Kiválasztás/óra)** gombot.

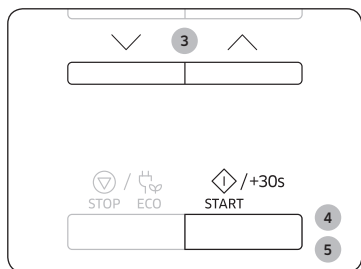

3. Az adag méretének kiválasztásához nyomja meg a **Felfele** vagy a **Lefele** gombot. (Lásd az oldalsó táblázatot.)
4. Nyomja meg a **START/+30s (INDÍTÁS/+30 mp)** gombot.

Eredmény:

- Megkezdődik a kiolvasztás.
- A kiolvasztás közben a sütő jelez, hogy emlékeztesse az étel megfordítására.

5. A kiolvasztás leállításához nyomja meg újra a **START/+30s (INDÍTÁS/+30mp)** gombot.

Eredmény:

- 1) A sütő négyezer sípol.
- 2) Az emlékeztető jelzés 3 alkalommal sípol (percenként egyszer).
- 3) A kijelző ismét a pontos időt mutatja.

Az alábbi táblázat különböző **Gyorskiolvasztás** programokat, adagokat, várakozási időket és megfelelő javaslatokat mutat be. A kiolvasztás előtt távolítsa el minden csomagolóanyagot az ételmezerről. A húst, baromfit, halat, zöldséget vagy kenyeret helyezze lapos üvegtányérra vagy kerámiatányérra.

Kód/étel	Adag	Tudnivalók
1 Hús	200-1500 g	A széleket takarja le alufóliával. Fordítsa át a húst, amikor a sütő hangjelzést ad. A program marha-, bány-, sertéshúshoz, sült marhaszelethez, apróhúshoz és darált húshoz alkalmas. 20-60 percig hagyja állni.
2 Baromfi	200-1500 g	Takarja le a baromfi lábának és szárnyának végeit alufóliával. Fordítsa át a baromfit, amikor a sütő hangjelzést ad. Ez a program egész csirke és a csirke részeinek melegítéséhez egyaránt használható. 20-60 percig hagyja állni.
3 Hal	200-1500 g	Takarja le az egész hal farkát alufóliával. Fordítsa át a halat, amikor a sütő hangjelzést ad. Ezt a programot egész halhoz és szeletelt halhoz is használhatja. 20-60 percig hagyja állni.
4 Zöldség	200-1500 g	A fagyasztott zöldséget rendezze el egyenletesen egy lapos üvegtálban. Forgassa vagy keverje meg a fagyasztott zöldséget, amikor a sütő hangjelzést ad. A program mindenféle fagyasztott zöldséghez megfelelő. 5-20 percig hagyja állni.
5 Kenyer	200-1500 g	Tegye a kenyeret fektetve sütőpapírra, és a sütő megfelelő hangjelzésére fordítsa át. Helyezze a süteményt egy kerámiatányérra, majd - ha lehet - fordítsa át, amikor a sütő jelez. (A sütő tovább működik, majd leáll, amikor kinyitja az ajtót.) Ez a program alkalmas mindenféle szeletelt kenyér vagy egész cipő, valamint zsemle és péksütemények kiolvasztására. A zsemleket körben helyezze el. Ez a program alkalmas mindenféle kelt tésztából készült sütemény, piskóta, túró torta és vajtészta kiolvasztásához. Nem alkalmas vajas tészta, ropogós tészta, gyümölcsös és krémes sütemények, valamint csokoládéval bevont sütemények kiolvasztásához. 10-30 percig hagyja állni.

A puhítás/olvasztás funkció használata

A **Puhítás/olvasztás** funkció négy előre programozott elkészítési időt kínál. Sem az elkészítési időt, sem a teljesítményszintet nem kell beállítani. Az adagok számának beállításához nyomja meg a **Felfele** vagy **Lefele** gombot.

Először is helyezze az ételt a forgótányér közepére, és csukja be az ajtót.

MEGJEGYZÉS

Csak mikrohullámú sütőben használható edényeket használjon.

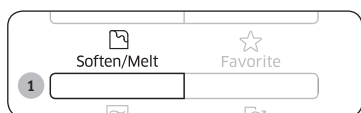

1. Nyomja meg a **Soften/Melt (Puhítás/olvasztás)** gombot.

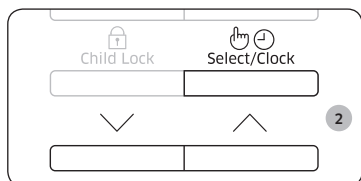

2. A **Felfele** vagy **Lefele** gombbal válassza ki az elkészítendő étel típusát. Ezt követően nyomja meg a **Select/Clock (Kiválasztás/óra)** gombot.

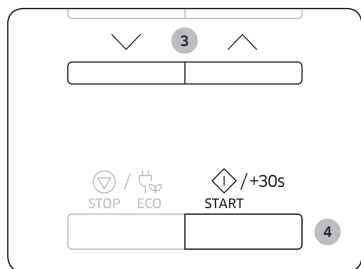

3. Az adag méretének kiválasztásához nyomja meg a **Felfele** vagy a **Lefele** gombot. (Lásd az oldalsó táblázatot.)

4. Nyomja meg a **START/+30s (INDÍTÁS/+30 mp)** gombot.

Eredmény: A készülék az ételt a kiválasztott, előre beprogramozott beállítás szerint készíti el.

- 1) A sütő négyszer sípol.
- 2) Az emlékeztető jelzés 3 alkalommal sípol (percenként egyszer).
- 3) A kijelző ismét a pontos időt mutatja.

Az alábbi táblázat a különböző **Puhítás/olvasztás** programokat, mennyiségeket és a vonatkozó utasításokat tartalmazza. Ezek a programok csak mikrohullámú energiával működnek.

Kód/étel	Adag	Tudnivalók
1 Vaj olvasztása	50 g 100 g	Vágja a vajat 3 vagy 4 darabra, és helyezze kisméretű üvegtálba. Ne fedje le. Elkészítés után keverje meg. 1-2 percre hagyja állni.
2 Étcsokoládé olvasztása	50 g 100 g	Darabolja fel a csokoládét, és tegye kisméretű üvegtálba. Ne fedje le. Olvadás után keverje meg. 1-2 percre hagyja állni.
3 Cukor olvasztás	25 g 50 g	Tegye a cukrot kisméretű üvegtálba. 25 gramm cukorhoz adjon 10 ml vizet, 50 grammhoz pedig 20 ml-t. Ne fedje le. Óvatosan vegye ki! Használjon sütőkesztyűt! Kanál vagy villa segítségével oszlassa el a karamellt sütőpapíron. Hagyja állni 10 percre, amíg meg nem szárad, majd távolítsa el a papírról.
4 Vaj puhítása	50 g 100 g	Vágja a vajat 3 vagy 4 darabra, és helyezze kisméretű üvegtálba. Ne fedje le. 1-2 percre hagyja állni.

A sütő használata

A kedvenc funkciók használata

Ha gyakran főz vagy melegít ugyanolyan típusú ételt, tárolhatja az elkészítési időt és a teljesítményszinteket a sütő memóriájában, így azokat nem kell minden egyes alkalommal újra beállítania.

Egyszerre két különböző beállítást tud tárolni.



1. Állítsa be a főzőprogramot (az elkészítési időt és teljesítményszintet) a szokásos módon. Ehhez szükség esetén tekintse meg ismét a „Főzés/Melegítés” című részt.

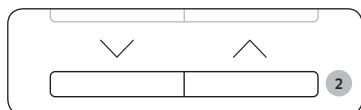

2. Nyomja meg a **Favorite (Kedvenc)** gombot, majd a **Felfele** vagy **Lefele** gomb megnyomásával válassza ki a menteni kívánt programot.

P1: Első beállítás

P2 : Második beállítás



3. A beállítás befejezéséhez nyomja meg a **Select/Clock (Kiválasztás/óra)** gombot. A program azonnali elindításához a **START/+30s (INDÍTÁS/+30mp)** gombot is megnyomhatja.

Eredmény: Ezzel beállításait a sütő memóriája tárolta.

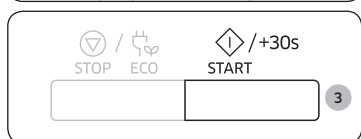

Információ

Például: Ha szeretné eltárolni a 600 W-os és 3 perces mikrohullám üzemmódot a P1-re.

1. Nyomja meg a **Microwave (Mikrohullám)** gombot.
2. A **Felfele** vagy a **Lefele** gombbal állítsa be a készüléket 600 W-ra. Ezt követően nyomja meg a **Select/Clock (Kiválasztás/óra)** gombot.
3. A **Felfele** vagy a **Lefele** gombbal állítsa be az elkészítési időt 3 percre.
4. Nyomja meg a **Favorite (Kedvenc)** gombot, majd válassza ki a P1-et.
5. A beállítás befejezéséhez nyomja meg a **Select/Clock (Kiválasztás/óra)** vagy a **START/+30s (INDÍTÁS/+30mp)** gombot.

A kedvenc beállítás használata

Először is helyezze az ételt a forgótányér közepére, és csukja be az ajtót.



1. Nyomja meg a **Favorite (Kedvenc)**

gombot, majd a **Felfele** vagy **Lefele** gomb megnyomásával válassza ki a programot.

P1: Első beállítás

P2 : Második beállítás

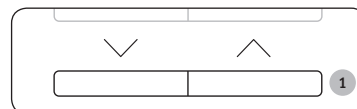

2. Nyomja meg a **START/+30s (INDÍTÁS/+30 mp)** gombot.

Eredmény: Az étel a kívánt módon elkészült.

A szagtalanító funkció használata

Használja ezt a funkciót szagos ételek főzése után, vagy ha a sütő belsejében füst gyűlt fel.

Először tisztítsa meg a sütő belsejét.



A tisztítás végeztével nyomja meg a **Deodorization (Szagtalanítás)** gombot.

A **Deodorization (Szagtalanítás)** gomb megnyomását követően a szagtalanítás azonnal elindul. Amint a művelet befejeződik, a sütő négyszer sípol.

MEGJEGYZÉS

A szagtalanítási időt 5 percben határozták meg. A **START/+30s (INDÍTÁS/+30mp)** gomb minden egyes megnyomásával a szagtalanítási idő 30 másodperccel növelhető.

MEGJEGYZÉS

A maximális szagtalanítási idő 15 perc.

A gyermekzár funkció használata

A mikrohullámú sütő speciális gyermekzár programmal rendelkezik, amely lehetővé teszi a sütő „lezárását”, nehogy a gyerekek vagy a készülék használatában nem járatos személyek azt véletlenül bekapcsolják.



- 3 másodpercig tartsa lenyomva a **Child Lock (Gyermekzár)** gombot.

Eredmény:

- A sütő most le van zárva (semmilyen funkciót nem lehet kiválasztani).
- A kijelzőn megjelenik az „L” jelzés.

L

- A sütő zárolásának feloldásához 3 másodpercig tartsa lenyomva a **Child Lock (Gyermekzár)** gombot.

Eredmény: A sütő rendeltetésszerűen használható.

A hangjelzés kikapcsolása

A sütő hangjelzését bármikor kikapcsolhatja.

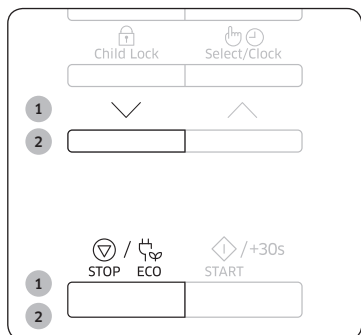

- Nyomja meg egyszerre a **Lefele** és a **STOP/ECO (STOP/ENERGIATAKARÉKOS)** gombot.
Eredmény: A sütő a továbbiakban a művelet végén nem ad hangjelzést.

- A hangjelzés visszakapcsolásához nyomja meg ismét egyszerre a **Lefele** és a **STOP/ECO (STOP/ENERGIATAKARÉKOS)** gombot.

Eredmény: A sütő visszatér a rendes üzemhez.

A mikrohullámú sütőben használható edények

Ahhoz, hogy a mikrohullámú sütőben sütni vagy főzni lehessen, fontos, hogy a mikrohullámok be tudjanak hatolni az ételbe anélkül, hogy a felhasznált edény visszaverné vagy elnyelné azokat.

Ezért fontos, hogy körültekintően válassza ki az edényeket. Ha az edény mikrohullámú sütőben használható jelöléssel van ellátva, nincs oka aggodalomra.

Az alábbi táblázat felsorolja a különböző edénytípusokat és azt, hogy azok használhatók-e mikrohullámú sütőben, és ha igen, akkor hogyan.

Főzőeszköz	Mikrohullámú sütőben használható	Megjegyzések
Alufólia	✓X	Kis mennyiségekben használható egyes területek túlsülése ellen. Ív kisülés keletkezhet, ha a fólia túl közel van a sütő falához, vagy, ha túl sok fóliát használ.
Pirítótányér	✓	8 percnél tovább előmelegíteni nem szabad.
Porcelán és agyagedény	✓	A porcelán, a cserép, a fajansz és csontporcelán edények általában alkalmazhatók a mikrohullámú sütőben, feltéve, hogy nincs rajtuk fém díszítés.
Eldobható poliészter ételdobozok	✓	Egyes fagyaszott ételeket ilyenekbe csomagolják.
Gyorsételek csomagolása	✓	Használhatók étel melegítésére. A túlmelegítéstől a polisztirol megolvadhat.
• Polisztirol poharak, tartók	✓	Tűzet foghat.
• Papírzacskók vagy újságpapír	X	Ív kisülést okozhat.
• Újrahasznosított papír vagy fémszegélyek	X	
Üvegedény	✓	Használható, ha nincs rajta fém díszítés.
• Főző- és tárolóedény egyben	✓	Ételek és italok melegítésére használható. A finom üveg eltörhet vagy megpedhet hirtelen melegítéskor.
• Finomüveg edények	✓	
• Befőttés üvegek	✓	A fedelét le kell venni. Csak melegítésre használható.

A mikrohullámú sütőben használható edények

Főzőeszköz	Mikrohullámú sütőben használható	Megjegyzések
Fém <ul style="list-style-type: none">EdényekFagyasztózacskó zárószalagja	<ul style="list-style-type: none">xx	Ívkiülést vagy tüzet okozhat.
Papír <ul style="list-style-type: none">Tányér, pohár, szalvéta, papírtörülközőÚjrahasznosított papír	<ul style="list-style-type: none">✓x	Rövid főzési és melegítési időhöz. A főlöleges nedvesség felszívására is használható. Ívkiülést okozhat.
Műanyag <ul style="list-style-type: none">Edények	✓	Különösen hőálló műanyag esetén. Bizonyos egyéb műanyagok magas hőmérsékleten eldeformálódhatnak vagy elszíneződhetnek. Melamin műanyagok használata tilos.
<ul style="list-style-type: none">Háztartási fólia	✓	A nedvesség megtartására használható. Az étellel nem érintkezhet. Óvatosan távolítsa el a fóliát, mert forró gőz szállhat fel.
<ul style="list-style-type: none">Fagyasztózacskók	✓x	Csak ha főzhető vagy sütőben használható. Ne legyen hermetikusan zárt. Szükség esetén villával szurkálja meg.
Zsírpaper vagy sütőpaper	✓	A nedvességtartalom megőrzésére és a kifröccsenés megelőzésére alkalmazható.

✓ : Ajánlott

✓x : Körültekintően használja

x : Nem biztonságos

Sütési útmutató

Mikrohullámok

A mikrohullámú energia gyakorlatilag áthatol az ételen, és annak víz-, zsír- és cukortartalma magába szívja.

Az étel molekulái a mikrohullámok hatására gyors mozgást folytatnak. A gyors mozgás súrlódást kelt, és az ebből származó hő hatására puhul meg az étel.

Sütés, főzés

Mikrohullámú sütéshez és főzéshez alkalmas edények:

Az edénynek a maximális határfok érdekében át kell engednie a mikrohullámokat. A mikrohullámokat a fém, például a rozsdamentes acél, az alumínium és a réz visszaveri, akadálytalanul át tudnak azonban hatolni a kerámián, üvegen, porcelánon és műanyagon, éppúgy, mint a papíron és a fán. Ezért az ételt nem szabad fémedényekben készíteni.

Mikrohullámú sütéshez és főzéshez felhasználható élelmiszerek:

Mikrohullámú főzéshez számos ételféleség alkalmas, többek között a friss vagy fagyasztott zöldség, gyümölcs, tészta, rizs, gabona, bab, hal és hús. Mikrohullámú sütőben készíthet mártásokat, tejsodót, levest, gőzölt pudingot, befőttet és csatnit is. Általában véve a mikrohullámú főzés ideális minden olyan ételhez, amelyet rendszeren tűzhelyen készítené el. Például vaj vagy csokoládé olvasztása (lásd a tippeket, technikákat és javaslatokat tartalmazó fejezetet).

Az étel lefedése főzéskor

Nagyon lényeges az étel lefedése főzés közben, mivel az elpárolgó vízből képződő gőz hozzájárul a főzés folyamatához. Az étel különbözőképpen letakarható, például kerámiaanyagokkal, műanyag fedéllel vagy mikrohullámú sütőben használható háztartási fóliával.

Pihentetési idők

A főzés befejeztével fontos az ételt állni hagyni, hogy a hőmérséklet az étel belsejében egyenletes legyen.

Folyadékok és ételek melegítése

Melegítési útmutatóul az alábbi táblázatban megadott teljesítményszinteket és időtartamokat vegye figyelembe.

Étel	Adag	Be-/kikapcsolás	Idő (perc)
Italok (kávé, tea, víz)	150 ml (1 csésze)	800 W	1-1½
	250 ml (1 bögre)		1½-2
Leves (mélyhűtött)	250 g	800 W	3-3½
Ragu (mélyhűtött)	350 g	600 W	5½-6½
Tészta szósszal (mélyhűtött)	350 g	600 W	4½-5½

Étel	Adag	Be-/kikapcsolás	Idő (perc)
Töltött tészta szósszal (mélyhűtött)	350 g	600 W	5-6
Vegyes tál (mélyhűtött)	350 g	600 W	5½-6½
Tészta (fagyasztott) (cannelloni, makaróni, lasagne)	400 g	450 W	16-16½

Hibaelhárítás és információs kódok

Hibaelhárítás

Ha a felsorolt problémák bármelyike felmerülne, az alábbi megoldások szerint járjon el.

Probléma	Ok	Teendő
Általában		
A gombok nem nyomhatók le teljesen.	Idegen anyag került a gombok közé.	Távolítsa el az idegen anyagot, majd próbálja meg újra.
	Érintógombos modellek esetén: A külső rész nedves.	Törölje le a nedvességet a külső részeiről.
	A gyerekszár aktív.	Kapcsolja ki a gyerekszárát.
Az idő nem jelenik meg.	Az Eco (energiatakarékos) funkció be van kapcsolva.	Kapcsolja ki az Eco (energiatakarékos) funkciót.
A sütő nem működik.	Nincs áram.	Győződjön meg róla, hogy a készülék áram alatt van-e.
	Az ajtó nyitva van.	Csukja be az ajtót, majd próbálja meg újra.
	Az ajtó biztonsági mechanizmusát idegen anyag borítja.	Távolítsa el az idegen anyagot, majd próbálja meg újra.
A sütő működés közben leáll.	A felhasználó kinyitotta az ajtót az étel megfordítása érdekében.	Az étel megfordítását követően a működés indításához nyomja meg ismét a Start (Indítás) gombot.

Probléma	Ok	Teendő
Az áramellátás lekapcsol a működés során.	A sütőt túlzottan hosszú ideje használja.	A sütő hosszú ideig történő használatát követően hagyja lehűlni a sütőt.
	A hűtőventilátor nem működik.	Ellenőrizze, hogy hallja-e a hűtőventilátor hangját.
	Próbálja meg úgy használni a sütőt, hogy nincs benne élelmiszer.	Helyezzen ételt a sütőbe.
	Nincs elég szabad hely a sütő szellőzéséhez.	A szellőzést szolgáló levegőbemenetek/-kimenetek a sütő elejét és hátsó részén helyezkednek el. Tartsa be a termék üzembe helyezési útmutatójában leírt távolságokat.
Egy pukkanó hang hallható működés közben, majd a sütő nem működik.	Több dugót használ ugyanazon konnektorban.	Nevezzen ki egy adott konnektort a sütő számára.
	A lezárt vagy fedéllel lezárt étel sütése okozhatja a pukkanó hangokat.	Ne használjon lezárt edényeket, mivel a benne lévő étel hőtágulása miatt kidurránhatnak.
A sütő külső része túlságosan forró a működés során.	Nincs elég szabad hely a sütő szellőzéséhez.	A szellőzést szolgáló levegőbemenetek/-kimenetek a sütő elejét és hátsó részén helyezkednek el. Tartsa be a termék üzembe helyezési útmutatójában leírt távolságokat.
	Tárgyak találhatók a sütő tetején.	Távolítson el minden tárgyat a sütő tetejéről.

Probléma	Ok	Teendő
Az ajtó nem nyitható ki megfelelően.	Élelmiszerdarabkák tapadtak az ajtó és a sütő belső része közé.	Tisztítsa meg a sütőt, majd nyissa ki az ajtót.
A melegítés funkcióval történő melegítés nem működik megfelelően.	Előfordulhat, hogy a sütő nem működik, túl sok élelmiszert helyezett be a sütőbe vagy nem megfelelő sütőedényt használ.	Öntsön egy csésze vizet egy mikrohullámú sütőben használható edénybe, majd használja a mikrohullám funkciót 1-2 percig, és ellenőrizze, hogy a víz felmelegedett-e. Csökkentse az élelmiszer mennyiségét, majd indítsa újra a funkciót. Lapos aljú sütőedényt használjon.
Az olvasztás funkció nem működik.	Túl sok élelmiszert helyezett a sütőbe.	Csökkentse az élelmiszer mennyiségét, majd indítsa újra a funkciót.
A belső világítás gyenge vagy nem kapcsol be.	Az ajtót túl hosszú ideig hagyta nyitva.	Az Eco funkció használatakor a belső világítás automatikusan kikapcsol. Csukja be, majd ismét nyissa ki az ajtót, vagy nyomja meg a Cancel (Mégse) gombot.
	A belső világítást idegen anyag takarja.	Tisztítsa meg a sütő belsejét, majd ellenőrizze újra.
Sípolás hallatszik sütés közben.	Az Automatikus főzés funkció használatakor a sípoló hang annak az idejét jelzi, hogy az élelmiszert meg kell fordítani az olvasztás során.	Az étel megfordítását követően a működés folytatásához nyomja meg ismét a Start (Indítás) gombot.
A sütő nincs szintben.	A sütő egyenetlen felületen lett üzembe helyezve.	Biztosítsa, hogy a sütő egyenes, stabil felületen legyen.

Probléma	Ok	Teendő
Szikrák jelennek meg sütés közben.	Fémedényeket használt a sütés/olvasztás funkciókhoz.	Ne használjon fémedényeket.
Amikor a sütőt áram alá kerül, azonnal elindul.	Az ajtó nincs teljesen becsukva.	Csukja be az ajtót, majd próbálja meg újra.
A sütőn áram folyik keresztül.	Az elektromos hálózat vagy a konnektor nincs megfelelően leföldelve.	Biztosítsa, hogy az elektromos hálózat vagy a konnektor megfelelően le legyen földelve.
1. Csepeg a víz. 2. Az ajtó egyik nyílásán gőz áramlik ki. 3. Víz maradt a sütőben.	Az élelmiszertől függően víz vagy gőz jelenhet meg a sütőben. Ez nem jelenti a sütő meghibásodását.	Hagyja lehűlni a sütőt, majd egy száraz törülközővel törölje ki.
A sütőben lévő világítás fényereje folyamatosan változik.	A fényerő az adott funkciók közti teljesítményfelvétel függvényében változik.	A sütés közbeni teljesítményváltozás nem meghibásodás. Ez nem jelenti a sütő meghibásodását.
A sütés befejeződött, de a hűtőventilátor továbbra is forog.	A sütő kiszellőztetése érdekében a hűtőventilátor a sütés befejezését követően további kb. 3 percig forog.	Ez nem jelenti a sütő meghibásodását.

Hibaelhárítás és információs kódok

Probléma	Ok	Teendő
Forgótányér		
Forgás közben a forgótányér kiugrik a helyéről, és nem forog tovább.	Nincs behelyezve a görgős gyűrű, vagy nincs megfelelően a helyén.	Helyezze be a görgős gyűrűt, majd próbálja meg újra.
A forgótányér ugrál a forgás közben.	A forgótányér nincs megfelelően a helyén, túl sok ételt helyezett be vagy az edény túlságosan nagy és hozzáér a mikrohullámú sütő belső részéhez.	Csökkentse az étel mennyiségét és ne használjon túlságosan agy edényt.
A forgótányér zörög a forgás közben és zajos.	Ételmaradék tapadt a sütő aljára.	Távolítson el minden ételmaradékot a sütő aljáról.

Információs kód

Információs kód	Ok	Teendő
C-d0	A kezelőgombokat 10 másodpercnél hosszabb ideig nyomta le.	Tisztítsa meg a gombokat, és ellenőrizze, hogy lát-e víznyomokat a gombok körül. Ha a hiba ismét előfordul, kapcsolja ki a mikrohullámú sütőt legalább 30 másodpercre, majd próbálja meg ismét a beállítást. Ha a probléma ismét felmerül, forduljon a helyi SAMSUNG ügyfélszolgálathoz.

MEGJEGYZÉS

Ha javasolt módon nem lehet megoldani a problémát, forduljon a legközelebbi SAMSUNG ügyfélszolgálathoz.

Műszaki adatok

A SAMSUNG mindenkor termékei fejlesztésére törekszik. Ezért mind a tervezési jellemzők, mind a használati útmutatók előzetes figyelmeztetés nélkül megváltozhatnak. A 2/1984 (III.10) BKM-IpM. közös szabályozás értelmében, a Samsung mint forgalmazó tanúsítja, hogy az MS23K3513** típusú mikrohullámú sütők megfelelnek a lent felsorolt műszaki paramétereknek.

Modell	MS23K3513**
Tápellátás	230 V - 50 Hz AC
Teljesítményfelvétel Mikrohullám	1150 W
Kimeneti teljesítmény	100 W / 800 W - 6 szint (IEC-705)
Üzemi frekvencia	2450 MHz
Méret (szé×ma×mé) Külső (fogantyúval) Sütőtér	489 × 275 × 374 mm 330 × 211 × 324 mm
Úrtartalom	23 liter
Tömeg Nettó	kb. 12,0 kg
Zajszint	42 dBA

Jegyzet

Jegyzet

Jegyzet

A Samsung garanciája NEM terjed ki azokra az esetekre, amikor Ön azért kéri a szerviz segítségét, hogy elmagyarázzák a készülék működését, helyreállítsák a nem megfelelő üzembe helyezés következményeit, illetve elvégezzék a készülék rendes tisztítását vagy karbantartását.

KÉRDÉSE VAGY ÉSZREVÉTELE VAN?

ORSZÁG	HÍVJA A KÖVETKEZŐ SZÁMOT:	VAGY LÁTOGASSON EL HONLAPUNKRA:
ALBANIA	045 620 202	www.samsung.com/al/support
BOSNIA	055 233 999	www.samsung.com/support
BULGARIA	*3000 Цена в мрежата 0800 111 31, Безплатна телефонна линия	www.samsung.com/bg/support
CROATIA	072 726 786	www.samsung.com/hr/support
CZECH	800-SAMSUNG (800-726786)	www.samsung.com/cz/support
HUNGARY	0680SAMSUNG (0680-726-7864)	www.samsung.com/hu/support
MONTENEGRO	020 405 888	www.samsung.com/support
POLAND	801-172-678* lub +48 22 607-93-33* Dedykowana infolinia do obsługi zapytań dotyczących telefonów komórkowych: 801-672-678* lub +48 22 607-93-33* * (koszt połączenia według taryfy operatora)	http://www.samsung.com/pl/support/
ROMANIA	*8000 (apel in retea) 08008-726-78-64 (08008-SAMSUNG) Apel GRATUIT	www.samsung.com/ro/support
SERBIA	011 321 6899	www.samsung.com/rs/support
SLOVAKIA	0800-SAMSUNG (0800-726 786)	www.samsung.com/sk/support
LITHUANIA	8-800-77777	www.samsung.com/lt/support
LATVIA	8000-7267	www.samsung.com/lv/support
ESTONIA	800-7267	www.samsung.com/ee/support
SLOVENIA	080 697 267 (brezplačna številka)	www.samsung.com/si/support



DE68-04431L-01

Mikrovlnná rúra

Používateľská príručka

MS23K3513**



SAMSUNG

Obsah

Bezpečnostné pokyny	3	Používanie rúry	10
Dôležité bezpečnostné pokyny	3	Spôsob fungovania mikrovlnnej rúry	10
Správna likvidácia tohoto výrobku (Elektrotechnický a elektronický odpad)	7	Kontrola správnej prevádzky mikrovlnnej rúry	11
Inštalácia	7	Varenie/prihrievanie	11
Príslušenstvo	7	Nastavenie času	12
Miesto inštalácie	8	Zmeny úrovni výkonov a času	12
Tanier	8	Nastavenie času varenia	13
Údržba	8	Zastavenie varenia	13
Čistenie	8	Nastavenie režimu úspory energie	13
Výmena (oprava)	9	Používanie funkcií automatického varenia	14
Starostlivosť počas dlhšej doby nepoužívania	9	Použitie funkcií rýchleho rozmrazovania	16
Funkcie rúry	9	Používanie funkcií zmäčkovania/roztápania	17
Rúra	9	Používanie obľúbených funkcií	18
Ovládací panel	10	Použitie obľúbeného nastavenia	18
		Používanie funkcie odstránenia zápachu	18
		Používanie funkcií detskej zámky	19
		Vypínanie signalizácie	19
		Spríevodca pomôckami na varenie	19
		Spríevodca varením	20
		Riešenie problémov a informačné kódy	22
		Riešenie problémov	22
		Informačný kód	24
		Technické údaje	25

Bezpečnostné pokyny

DÔLEŽITÉ BEZPEČNOSTNÉ POKYNY

POZORNE SI ICH PREČÍTAJTE A USCHOVAJTE ICH PRE BUDÚCE POUŽITIE.

VAROVANIE: Ak sú poškodené dvierka alebo tesnenia dvierok, rúra sa nemôže používať dovtedy, kým ju neopraví kompetentná osoba.

VAROVANIE: Pre iné osoby ako kompetentnú osobu je nebezpečné, aby vykonávali servis alebo opravu, ktorá zahŕňa demontovanie krytu, ktorý zabezpečuje ochranu pred vystavením sa mikrovlnnému žiareniu.

VAROVANIE: Kvapaliny a iné potraviny sa nemôžu zohrievať v uzatvorených nádobách, pretože môžu vybuchnúť.

VAROVANIE: Deťom dovoľte používať mikrovlnnú rúru bez dozoru len v prípade, ak ste im dali dostatočné pokyny na to, aby vedeli používať rúru bezpečným spôsobom a pochopili riziká nesprávneho používania.

Toto zariadenie je určené len na použitie v domácnostiach a nie je určené na použitie:

- v oblastiach kuchýň pre personál predajní, kancelárií a iných pracovných prostredí;
- vo farmárskych budovách;

- pre zákazníkov v hoteloch, motelloch a iných ubytovacích zariadeniach;

- v zariadeniach poskytujúcich nocľah s raňajkami. Používajte len kuchynské riady, ktoré sú vhodné pre mikrovlnné rúry.

Keď ohrievate potraviny v plastových alebo papierových nádobách, dávajte pozor na rúru z dôvodu ich možného vznietenia. Mikrovlnná rúra je určená na ohrievanie jedla a nápojov.

Sušenie jedla alebo odevov a zohrievanie ohrevných vankúšov, papúč, špongií, vlhkých handričiek a podobných predmetov môže znamenať riziko zranenia, vznietenia alebo zapálenia.

V prípade spozorovania dymu (vychádzajúceho) vypnite alebo odpojte zariadenie a ponechajte dvierka zatvorené, aby ste zadusili akékoľvek plamene.

Mikrovlnné ohrievanie nápojov môže spôsobiť oneskorené vyvretie, preto dávajte pozor pri manipulácii s nádobou.

Obsah detských fliaš alebo pohárikov s detskou stravou zamiešajte alebo pretraste a pred konzumáciou skontrolujte jeho teplotu, aby ste predišli popáleninám.

Vajíčka v škrupinách a celé natvrdo uvarené vajíčka sa nemôžu ohrievať v mikrovlnnej rúre, pretože môžu vybuchnúť, a to dokonca aj po skončení mikrovlnného ohrievania.

Bezpečnostné pokyny

Rúra sa musí pravidelne čistiť a musia sa z nej odstraňovať akékoľvek zvyšky jedál.

Ak sa rúra neudržiava v čistom stave, môže to viesť k opotrebovaniu povrchu, čo by mohlo nepriaznivo ovplyvniť životnosť zariadenia a pravdepodobne mať za následok nebezpečnú situáciu.

Mikrovlnná rúra je určená na použitie len na pracovnom pulte (voľne stojaca), nemali by ste ju umiestňovať do skriniek.

Kovové nádoby na jedlo a nápoje nesmiete vkladať do mikrovlnnej rúry.

Pri vyberaní nádob zo zariadenia dávajte pozor, aby ste nenarušili polohu otočného taniera.

Zariadenie nesmiete čistiť parným čističom.

Zariadenie sa nesmie čistiť pomocou silného prúdu vody.

Zariadenie nie je určené na montáž do automobilov, karavanov ani podobných dopravných prostriedkov.

Tento spotrebič nie je určený na používanie osobami (vrátane detí) s obmedzenými fyzickými, zmyslovými alebo mentálnymi schopnosťami, prípadne s nedostatkom skúseností a vedomostí, kým sa na ne nebude dozerať alebo sa im neposkytnú pokyny o používaní spotrebiča zo strany osoby, ktorá je zodpovedná za ich bezpečnosť.

Deti by mali byť pod dohľadom, aby sa zaistilo, že sa nebudú so zariadením hrať.

Toto zariadenie môžu používať deti vo veku viac ako 8 rokov, osoby s obmedzenými fyzickými, zmyslovými alebo mentálnymi schopnosťami alebo osoby s nedostatkom skúseností a vedomostí, ak sa na nich bude dozerať alebo ak budú poučení o pokynoch používania zariadenia bezpečným spôsobom a ak porozumejú všetkým možným rizikám. Deti by sa nemali hrať so zariadením. Deti by bez dozoru nemali vykonávať čistenie ani údržbu zariadenia. Ak je poškodený privodný kábel, musí ho vymeniť výrobca, jeho servisný agent alebo podobne kvalifikovaná osoba, aby sa predišlo nebezpečenstvu.

Táto rúra by sa mala umiestniť v správnom smere a v správnej výške, aby bol zabezpečený jednoduchý prístup k otvoru a riadiacej oblasti.

Pred prvým použitím rúry by ste ju mali nechať 10 minút v prevádzke s vodou a až následne začať používať.

Ak rúra vydáva zvláštne zvuky, zápach horenia alebo sa z nej šíri dym, okamžite odpojte sieťovú zástrčku a obráťte sa na najbližšie servisné stredisko.

Táto mikrovlnná rúra sa musí umiestniť tak, aby bol prístup k zástrčke.

Všeobecná bezpečnosť

Akékoľvek modifikácie či opravy smie vykonávať len kvalifikovaný personál.

Jedlo ani tekutiny uzatvorené v nádobách nezohrievajte pri funkcii mikrovlnného ohrevu.

Na čistenie rúry nepoužívajte benzén, riedidlo, alkohol, parné čistiace zariadenia ani vysokotlakové čističe.

Rúru neinštalujte: blízko ohrievača alebo horľavých materiálov, na vlhkých, mastných, prašných miestach či miestach, ktoré sú vystavené priamemu slnečnému svetlu alebo vode, ani na miestach, kde môže unikáť plyn, a ani na nerovný povrch.

Túto rúru treba riadne uzemniť v súlade s miestnymi a národnými predpismi.

Na odstránenie neznámych látok z kontaktov a svoriek zástrčky používajte pravidelne suchú textíliu.

Napájací kábel neťahajte, nadmerne neohýbajte ani naň nekladte ťažké predmety.

V prípade úniku plynu (propán, LP atď.) okamžite vyvetrajte. Nedotýkajte sa napájacieho kábla. Nedotýkajte sa napájacieho kábla mokrými rukami.

Rúru počas prevádzky nevypínajte odpojením napájacieho kábla.

Nevkladajte prsty ani neznáme látky. Ak sa do rúry dostanú neznáme látky, odpojte napájací kábel a kontaktujte miestne servisné stredisko spoločnosti Samsung.

Rúru nevystavujte nadmernému tlaku ani nárazom.

Rúru neumiestňujte na krehké predmety.

Uistite sa, či sa napájacie napätie, frekvencia a prúd zhodujú s technickými údajmi výrobu.

Napájaciu zástrčku pripojte pevne do sieťovej zásuvky. Nepoužívajte rozbočovacie adaptéry, predlžovacie káble ani elektrické transformátory.

Nevešajte napájací kábel na kovové predmety. Zabezpečte, aby sa kábel nachádzal medzi predmetmi alebo za rúrou.

Nepoužívajte poškodenú napájaciu zástrčku, napájací kábel alebo uvoľnenú sieťovú zásuvku. Pri poškodených napájacích zástrčkách alebo kábloch kontaktujte miestne servisné stredisko spoločnosti Samsung.

Na rúru nelejte ani priamo nesprejajte vodu.

Navrch rúry, do jej vnútra ani na dvierka rúry neumiestňujte žiadne predmety.

Na rúru nesprejajte prchavé látky (napr. insekticídy).

V rúre neskladujte horľavé materiály. Budte opatrní pri zohrievaní jedál a nápojov s obsahom alkoholu, pretože sa alkoholové výpary môžu dostať do kontaktu s horúcimi časťami.

Deti môžu naraziť do dvierok alebo si do nich zaseknúť prsty. Pri otváraní/zatváraní dvierok držte deti ďalej.

Výstraha týkajúca sa mikrovlnnej rúry

Mikrovlnné ohrievanie nápojov môže spôsobiť oneskorené vyprsknutie vriacej tekutiny.

Dávajte vždy pozor pri manipulácii s nádobou. Pred vytiahnutím nechajte nápoje odstáť aspoň 20 sekúnd. V prípade potreby počas ohrievania premiešajte. Vždy po zohriatí premiešajte.

V prípade obarenia postupujte podľa pokynov prvej pomoci:

1. ponorte obarené miesto aspoň na 10 minút do studenej vody,
2. zakryte ho čistým suchým kusom látky,
3. nepoužívajte žiadne krémy, oleje ani pleťové mlieka.

Aby ste zabránili poškodeniu plechu či podstavca, nevkladajte ich do vody krátko po dovarení.

Nepoužívajte rúru na vyprážanie v tuku, pretože teplotu oleja nie je možné kontrolovať. Mohlo by dôjsť k náhlemu prekypeniu horúceho oleja.



Bezpečnostné pokyny

Bezpečnostné opatrenia mikrovlnnej rúry

Používajte len riad vhodný pre mikrovlnné rúry. Nepoužívajte kovové nádoby, riad so zlatými či striebornými prvkami, grilovacie ražne atď.

Odstráňte kovové spinky. Môže sa vyskytnúť elektrický oblúk.

Rúru nepoužívajte na sušenie papiera alebo oblečenia.

Pri menšom objeme jedla nastavte kratšiu dobu zohrievania. Predídete tým jeho prehriatiu alebo spáleniu.

Napájací kábel a napájaciu zástrčku uchovávajte mimo vody a zdrojov tepla.

Nezohrievajte vajčička so škrupinami ani vajčička natvrdo. Predídete tak riziku výbuchu.

Nezohrievajte vzduchom utesnené ani vákuovo utesnené nádoby, orechy, paradajky atď.

Nezakrývajte ventilačné otvory látkami alebo papierom. Hrozí nebezpečenstvo vzniku požiaru. Rúra sa môže prehriať a automaticky vypnúť. V tomto prípade zostane vypnutá, kým dostatočne nevychladne.

Pri vyberaní kuchynského riadu z rúry vždy používajte chňapky.

V polovici ohrievania alebo po jeho skončení tekutiny premiešajte a po skončení ohrievania nechajte tekutinu ešte 20 sekúnd postáť, aby nedošlo k náhlemu zovretiu.

Pri otváraní dvierok si držte od rúry odstup na dĺžku paže, aby vás neobaril unikajúci horúci vzduch alebo para.

Nespúšťajte rúru, ak je prázdna. Rúra sa z bezpečnostných dôvodov na 30 minút automaticky vypne. Ak rúru uvediete do činnosti omylom, odporúčame vám do vnútra vždy umiestniť pohár vody na absorbovanie mikrovlnného žiarenia.

Rúru nainštalujte do priestoru podľa vzdialeností uvedených v tejto príručke. (Pozrite si časť Inštalácia mikrovlnnej rúry.)

Dávajte pozor, keď pripájate iné elektrické spotrebiče do zásuviek v blízkosti rúry.

Bezpečnostné opatrenia spojené s prevádzkou mikrovlnnej rúry

Nedodržanie nasledujúcich bezpečnostných opatrení môže spôsobiť nebezpečné vystavenie sa mikrovlnnému žiareniu.

- Nezapínajte rúru s otvorenými dvierkami. Nemanipulujte s bezpečnostnými vnútornými uzamknutiami (západky dveri). Nevkladajte nič do otvorov bezpečnostného vnútorného uzamknutia.

- Medzi dvierka rúry a prednú stranu nedávajte žiadne objekty ani nedovoľte, aby sa jedlo alebo zvyšky čistiaceho prostriedku nahromadili na tesniacich povrchoch. Dvierka a tesniace povrchy uchovávajte v čistote tak, že ich po každom použití rúry najskôr utriete vlhkou tkaninou a potom jemnou suchou tkaninou.
- Nepoužívajte rúru, ak je poškodená. Používať smiete len po oprave kvalifikovaným technikom.
 - Dôležité:** dvierka rúry treba správne zatvoriť. Dvierka nesmú byť ohnuté, pánty dvierok nesmú byť zlomené ani uvoľnené, tesnenie dvierok a tesniace povrchy nesmú byť poškodené.
- Všetky úpravy či opravy musí vykonávať kvalifikovaný technik.

Obmedzená záruka

Spoločnosť Samsung účtuje poplatok za výmenu príslušenstva alebo opravu kozmetickej poruchy, ak poškodenie zariadenia alebo príslušenstva spôsobil zákazník. Táto výhrada sa vzťahuje na nasledujúce položky:

- Preliačené, poškrábané alebo odlomené dvierka, rukoväť, vonkajší panel alebo ovládaci panel.
- Rozbitý alebo chýbajúci tanier, valčekový vodič taniera, spojovacie zariadenie alebo mriežka.

Túto rúru používajte len na určené účely tak, ako je to opísané v tejto používateľskej príručke. Výstrahy a dôležité bezpečnostné pokyny v tejto príručke nepokrývajú všetky možné okolnosti a situácie, ktoré sa môžu vyskytnúť. Pri inštalácii, údržbe a prevádzke tejto rúry postupujte uvážlivo, pozorne a obozretne.

Keďže nasledujúce prevádzkové pokyny sa vzťahujú na niekoľko modelov, vlastnosti vašej mikrovlnnej rúry sa môžu mierne odlišovať od opisu v tejto príručke a nemusia sa na ňu vzťahovať všetky výstražné značky. Ak máte otázky alebo nejasnosti, kontaktujte miestne servisné stredisko spoločnosti Samsung alebo vyhľadajte pomoc a informácie online na adrese www.samsung.com.

Túto rúru používajte len na ohrievanie jedla. Je určená výlučne na použitie v domácnosti. Nezohrievajte žiadny druh textilu či vankúše z vlákien. Výrobca nenesie zodpovednosť za škody spôsobené nenáležitým alebo nesprávnym používaním rúry.

Ak chcete zabrániť poškodeniu povrchu rúry a nebezpečným situáciám, rúru uchovávajte vždy čistú a dobre udržiavanú.



Definícia produktovej skupiny

Tento produkt je zariadením skupiny 2 triedy B ISM. Definícia skupiny 2 zahŕňa všetky zariadenia ISM, v ktorých sa zámerné generuje alebo používa rádiový frekvenčná energia v podobe elektromagnetického žiarenia na spracovanie materiálov, ako aj EDM a vybavenie na oblúkové zváranie.

Zariadenia triedy B sú zariadenia vhodné na použitie v domácnostiach a príbytkoch s priamym pripojením k nízkonapätovej napájacej sieti, ktorá privádza energiu do obytných budov.

Správna likvidácia tohoto výrobku (Elektrotechnický a elektronický odpad)



(Platí v krajinách so zavedeným separovaným zberom)

Toto označenie na výrobku, príslušenstve alebo v sprievodnej brožúre hovorí, že po skončení životnosti by produkt ani jeho elektronické príslušenstvo (napr. nabíjačka, náhlavná súprava, USB kábel) nemali byť likvidované s ostatným domovým odpadom. Prípadnému poškodeniu životného prostredia alebo ľudského zdravia môžete predísť tým, že budete tieto výrobky oddeľovať od ostatného odpadu a vrátite ich na recykláciu.

Používatelia v domácnostiach by pre podrobné informácie, ako ekologicky bezpečne naložiť s týmito výrobkami, mali kontaktovať buď predajcu, ktorý im ich predal, alebo príslušný úrad v mieste ich bydliska.

Priemyselní používatelia by mali kontaktovať svojho dodávateľa a preveriť si podmienky kúpnej zmluvy. Tento výrobok a ani jeho elektronické príslušenstvo by nemali byť likvidované spolu s ostatným priemyselným odpadom.

Viac informácií o záväzkoch voči životnému prostrediu a regulačných povinnostiach týkajúcich sa konkrétnych výrobkov spoločnosti Samsung, napríklad REACH, nájdete na webovej lokalite: samsung.com/uk/aboutsamsung/samsungelectronics/corporatecitizenship/data_corner.html

Inštalácia

Príslušenstvo

V závislosti od zakúpeného modelu vám bolo dodané príslušenstvo, ktoré môžete použiť rôznym spôsobom.

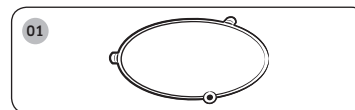

01 Valčekový krúžok, ktorý sa musí umiestniť do stredu rúry.

Účel: Valčekový krúžok podopiera tanier.

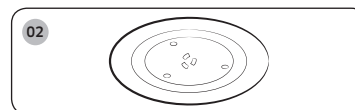

02 Tanier sa musí umiestniť na valčekový krúžok, pričom jeho stred musí byť upevnený k spojovaciemu zariadeniu.

Účel: Tanier slúži ako hlavný povrch varenia; dá sa ľahko vybrať, aby sa vyčistil.

👁 DÔLEŽITÉ

NEZAPÍNAJTE mikrovlnnú rúru bez valčekového krúžku a taniera.



Inštalácia

Miesto inštalácie

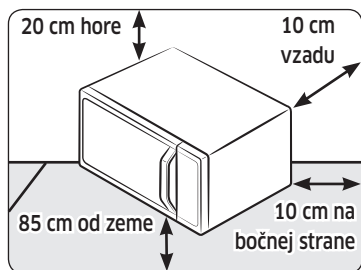

- Vyberte rovný a plochý povrch približne 85 cm nad zemou. Povrch musí udržať hmotnosť rúry.
- Zaisťte priestor na vetranie aspoň 10 cm od zadnej steny a na oboch stranách a 20 cm zhora.
- Nemontujte rúru v horúcom alebo vlhkom prostredí, ako napríklad vedľa inej mikrovlnnej rúry či radiátorov.
- Prispôbte napájanie špecifikáciám tejto rúry. Používajte len schválené predlžovacie káble, ak ich treba použiť.
- Pred prvým použitím rúry utrite vnútro a tesnenie dverí vlhkou handričkou.

Tanier

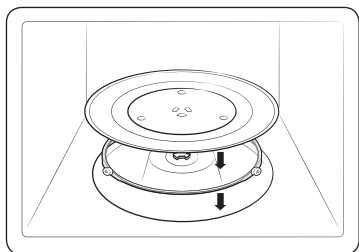

Odstráňte všetok baliaci materiál z rúry. Nainštalujte valčekový krúžok a tanier. Skontrolujte, či sa tanier voľne otáča.

Údržba

Čistenie

Rúru čistite pravidelne, aby sa zabránilo nahromadeniu nečistôt na rúre alebo vnútri rúry. Venujte tiež zvláštnu pozornosť dvierkam, tesneniu dvierok a tanieru s valčekovým krúžkom (len pri príslušných modeloch).

Ak sa dvierka neotvárajú či nezatvárajú ľahko, skontrolujte najprv, či sa na tesnení dvierok nenahromadili nečistoty. Na čistenie vnútornej aj vonkajšej strany rúry použite jemnú handričku namočenú v mydlovej vode. Opláchnite a poutierajte dosucha.

Odstránenie odolných, zapáchajúcich nečistôt zvnútra rúry

1. Vyprázdňte rúru a položte do stredu taniera pohár so zriedenou citrónovou šťavou.
2. Spustite rúru pri maximálnom výkone na dobu 10 minút.
3. Po ukončení cyklu počkajte, kým rúra vychladne. Potom otvorte dvierka a vyčistite varnú komoru.

Čistenie vnútra modelov s visiacim ohrevným prvkom

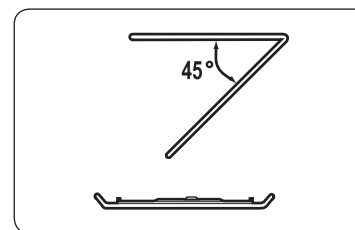

Na vyčistenie hornej oblasti varnej komory znížte horný ohrevný prvok o 45° (pozri obrázok). Pomôže to pri čistení hornej oblasti. Po dokončení čistenia vráťte ohrevný prvok do pôvodnej polohy.

⚠ UPOZORNENIE

- Udržiavajte dvierka aj tesnenie dvierok čisté a zabezpečte, aby sa dvierka otvárali a zatvárali hladko. V opačnom prípade môže dôjsť k skráteniu životného cyklu rúry.
- Dbajte na to, aby sa do ventilačných otvorov rúry nevyliala voda.
- Na čistenie nepoužívajte žiadne abrazívne ani chemické prostriedky.
- Po každom použití rúry použite jemný prostriedok na vyčistenie varnej komory po jej ochladení.



Výmena (oprava)

⚠ VAROVANIE

Táto rúra nemá vnútri žiadne časti, ktoré by používateľ mohol vybrať. Nepokúšajte sa rúru sami vymeniť ani opraviť.

- Ak zistíte problém s pántami, tesnením a/alebo dvierkami, kontaktujte kvôli technickej podpore kvalifikovaného technika alebo miestne servisné stredisko spoločnosti Samsung.
- Ak chcete vymeniť žiarovku, kontaktujte miestne servisné stredisko spoločnosti Samsung. Nevymieňajte ju sami.
- Ak zistíte problém s vonkajším krytom rúry, najprv odpojte napájací kábel zo zdroja napájania a potom kontaktujte miestne servisné stredisko spoločnosti Samsung.

Starostlivosť počas dlhšej doby nepoužívania

- Ak rúru nepoužívate po dlhší čas, odpojte napájací kábel a presuňte ju na suché, bezprašné miesto. Prach a vlhkosť, ktoré sa nahromadia vnútri rúry, môžu ovplyvniť výkon rúry.

Funkcie rúry

Rúra

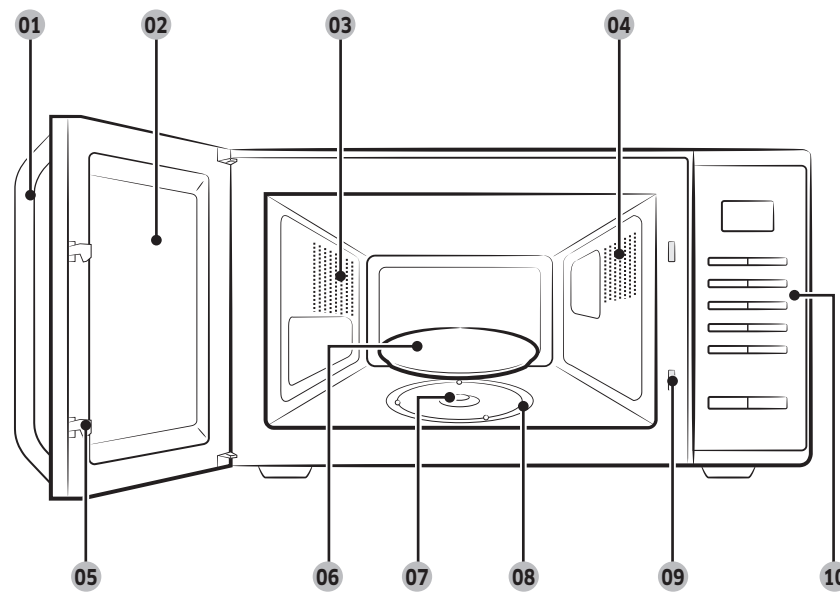

- | | | |
|--------------------------|---------------------|--|
| 01 Rukoväť dverí | 02 Dvere | 03 Vetracie otvory |
| 04 Svetlo | 05 Západky dvierok | 06 Tanier |
| 07 Spojovacie zariadenie | 08 Valčekový krúžok | 09 Otvory bezpečnostného vnútorného uzamknutia |
| 10 Ovládací panel | | |

Funkcie rúry

Ovládací panel

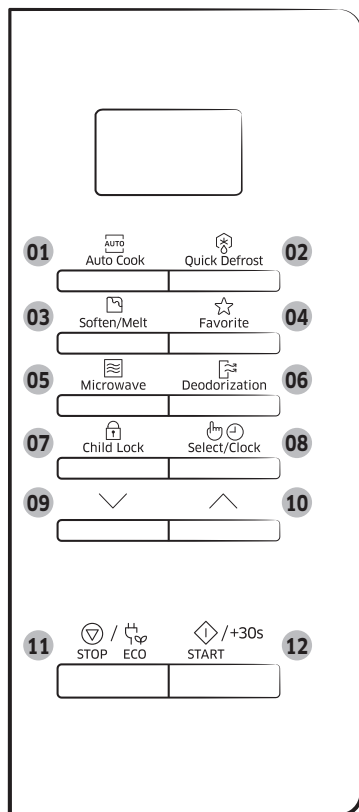

- 01 Tlačidlo Auto Cook (Automatické varenie)
- 02 Tlačidlo Quick Defrost (Rýchle rozmrazovanie)
- 03 Tlačidlo Soften/Melt (Zmäkčiť/Roztopiť)
- 04 Tlačidlo Favorite (Oblúbené)
- 05 Tlačidlo Microwave (Mikrovlnný ohrev)
- 06 Tlačidlo Deodorization (Odstránenie zápachu)
- 07 Tlačidlo Child Lock (Detskej zámky)
- 08 Tlačidlo Select/Clock (Vybrať/Hodiny)
- 09 Tlačidlo Nadol
- 10 Tlačidlo Nahor
- 11 Tlačidlo STOP/ECO (ZASTAVIŤ/EKO)
- 12 Tlačidlo START/+30s (SPUŠTIŤ/+30s)

Používanie rúry

Spôsob fungovania mikrovlnnej rúry

Mikrovlnné žiarenie predstavuje vysokofrekvenčné elektromagnetické vlny. Uvoľnená energia umožňuje uvarenie jedla alebo jeho prihriatie bez toho, aby zmenilo svoju formu alebo farbu. Mikrovlnnú rúru môžete použiť na:

- Rozmrazovanie
- Prihrievanie
- Varenie

Princíp varenia.

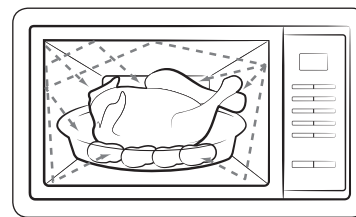

1. Mikrovlnné žiarenie vytvorené magnetronom a odrážané vo vnútornom priestore sa rovnomerne rozšíri, keď sa jedlo otáča na tanieri. Jedlo sa vďaka tomu rovnomerne uvarí.
2. Mikrovlnné žiarenie sa absorbuje do jedla až do hĺbky približne 1 palca (2,5 cm). Varenie potom pokračuje, keď sa teplo rozptýli v rámci jedla.
3. Čas varenia sa odlišuje v závislosti od používanej nádoby a vlastností jedla, ktorými sú:
 - Množstvo a hustota
 - Obsah vody
 - Pôvodná teplota (zmrazené alebo nie)

☛ DÔLEŽITÉ

Pretože sa stred jedla varí rozptyľovaním tepla, varenie pokračuje aj po vybratí jedla z rúry. Čas odstátia uvedený v receptoch a tejto brožúrke sa musí preto rešpektovať, aby sa zaistili:

- Rovnomerné uvarenie jedla až do stredu.
- Rovnaká teplota v rámci jedla.

Kontrola správnej prevádzky mikrovlnnej rúry

Nasledujúci jednoduchý postup vám umožní skontrolovať, či rúra počas celej doby správne funguje. Ak máte pochybnosti, pozrite si časť s názvom „Riešenie problémov“ na strane 22 až 24.

POZNÁMKA

Rúra musí byť zapojená do vhodnej zásuvky. Tanier musí byť v rúre v správnej polohe. Ak sa použije iná ako maximálna úroveň výkonu (100 % - 800 W), vode trvá dlhšie, kým zovrie.

Otvorte dverka rúry tak, že potiahnete za rukoväť na hornej strane dveriek.

Na tanier umiestnite pohár s vodou. Zatvorte dverka.

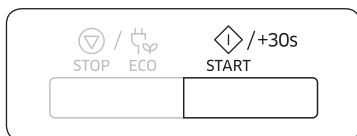

Stlačte tlačidlo **START/+30s (SPUSTIŤ/+30s)** a nastavte čas na 4 až 5 minút príslušným počtom stlačení tlačidla **START/+30s (SPUSTIŤ/+30s)**.

Výsledok: Rúra zahreje vodu za 4 alebo 5 minút. Voda by sa potom mala variť.

Varenie/prihrievanie

Nasledujúci postup vysvetľuje, ako variť alebo opätovne zohrievať jedlo.

DÔLEŽITÉ

Pred ponechaním rúry bez dozoru si VŽDY skontrolujte nastavenia varenia.

Otvorte dverka. Umiestnite jedlo do stredu taniera. Zatvorte dverka. Mikrovlnnú rúru nikdy nezapínajte, keď je prázdna.



1. Stlačte tlačidlo **Microwave (Mikrovlnný ohrev)**.

Výsledok: Zobrazí sa indikácia 800 W (maximálny varný výkon):

 (režim mikrovlnného ohrevu)

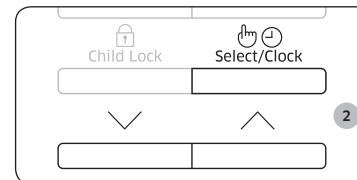

2. Pomocou tlačidla **Nahor** alebo **Nadol** vyberte správnu úroveň výkonu. (Pozrite si tabuľku úrovni výkonu.)

Potom stlačte tlačidlo **Select/Clock (Vybrať/Hodiny)**.

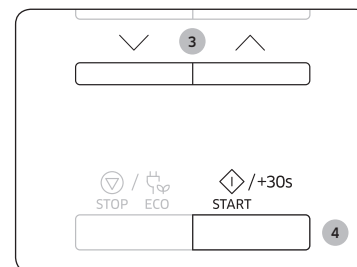

3. Pomocou tlačidla **Nahor** alebo **Nadol** nastavte čas varenia.

Výsledok: Zobrazí sa čas varenia.

4. Stlačte tlačidlo **START/+30s (SPUSTIŤ/+30s)**.

Výsledok: Kontrolka rúry sa rozsvieti a tanier sa začne otáčať. Začne sa varenie. Keď sa dokončí, dôjde k nasledovnému.

- 1) Rúra 4-krát zapípa.
- 2) Signál pripomenutia ukončenia prípravy zaznie 3-krát (jedenkrát každú minútu).
- 3) Opätovne sa zobrazí aktuálny čas.

Používanie rúry

Nastavenie času

Keď sa zapojí napájanie, na displeji sa automaticky zobrazí „88:88“ a potom „12:00“.

Nastavte aktuálny čas. Čas môžete zobraziť buď v 12-hodinovom, alebo 24-hodinovom režime. Hodiny musíte nastaviť vtedy, keď:

- po prvýkrát montujete vašu mikrovlnnú rúru,
- bol výpadok elektrickej energie.

POZNÁMKA

Počas prepínania na letný čas a z letného času nezabudnite vynulovať hodiny.



1. Stlačte tlačidlo **Select/Clock (Vybrať/Hodiny)**.

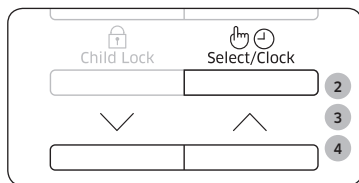

2. Pomocou tlačidla **Nahor** alebo **Nadol** nastavte 24-hodinové alebo 12-hodinové zobrazovanie. Potom stlačte tlačidlo **Select/Clock (Vybrať/Hodiny)**.

3. Pomocou tlačidla **Nahor** alebo **Nadol** nastavte hodinu. Potom stlačte tlačidlo **Select/Clock (Vybrať/Hodiny)**.

4. Pomocou tlačidla **Nahor** alebo **Nadol** nastavte minúty.



5. Keď sa zobrazí správny čas, stlačte tlačidlo **Select/Clock (Vybrať/Hodiny)**, aby sa spustili hodiny.

Výsledok: Čas sa zobrazí vždy, keď mikrovlnnú rúru nepoužívate.

Zmeny úrovni výkonov a času

Funkcia úrovne výkonu vám umožní prispôsobiť množstvo vyžarovanej energie, a tým aj čas, ktorý je potrebný na uvarenie alebo prihriatie jedla, v závislosti od jeho typu a kvality. Môžete si vybrať zo šiestich úrovni výkonu.

Úroveň výkonu	Percento	Výstup
VYSOKÁ	100 %	800 W
STREDNE VYSOKÁ	75 %	600 W
STREDNÁ	56 %	450 W
STREDNE NÍZKA	38 %	300 W
ROZMRAZOVANIE	23 %	180 W
NÍZKA	13 %	100 W

Čas varenia uvádzaný v receptoch a v tejto brožúrke je v súlade s uvádzanou špecifickou úrovňou výkonu.

Ak vyberiete...	Potom čas varenia musí byť...
Vyššia úroveň výkonu	Znížený
Nížšia úroveň výkonu	Zvýšený

Nastavenie času varenia

Čas varenia môžete zvýšiť jedným stlačením tlačidla **START/+30s (SPUSTIŤ/+30s)** pre každých 30 sekúnd, ktoré chcete pridať.

- Skontrolovať priebeh varenia môžete kedykoľvek jednoducho otvorením dvierok
- Môžete zvýšiť zostávajúci čas varenia

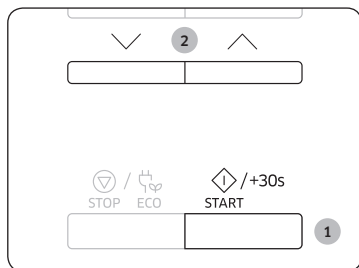

Postup 1

Ak chcete zvýšiť čas varenia vášho jedla, stlačte raz tlačidlo **START/+30s (SPUSTIŤ/+30s)** pre každých 30 sekúnd, ktoré chcete pridať.

- Príklad: Ak chcete pridať tri minúty, stlačte tlačidlo **START/+30s (SPUSTIŤ/+30s)** šesťkrát.

Postup 2

Jednoduchým stlačením tlačidla **Nahor** alebo **Nadol** upravte čas varenia.

Zastavenie varenia

Varenie môžete kedykoľvek prerušiť, aby ste mohli:

- Skontrolovať jedlo
- Otočiť jedlo alebo ho zamiešať
- Nechať ho odstáť

Na zastavenie varenia...	Potom...
Dočasne	Otvorte dvierka alebo raz stlačte tlačidlo STOP/ECO (ZASTAVIŤ/EKO) . Výsledok: Varenie sa zastaví. Ak chcete pokračovať vo varení, opätovne zatvorte dvierka a stlačte tlačidlo START/+30s (SPUSTIŤ/+30s) .
Úplne	Stlačte raz tlačidlo STOP/ECO (ZASTAVIŤ/EKO) . Výsledok: Varenie sa zastaví. Ak si želáte zrušiť nastavenie varenia, opätovne stlačte tlačidlo STOP/ECO (ZASTAVIŤ/EKO) .

Nastavenie režimu úspory energie

Rúra disponuje režimom úspory energie.

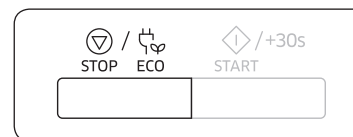

- Stlačte tlačidlo **STOP/ECO (ZASTAVIŤ/EKO)**.
Výsledok: Displej sa vypne.
- Ak chcete zrušiť režim úspory energie, otvorte dvierka alebo stlačte tlačidlo **STOP/ECO (ZASTAVIŤ/EKO)** a na displeji sa zobrazia aktuálny čas. Rúra je pripravená na použitie.

POZNÁMKA

Funkcia automatickej úspory energie

Ak nevyberiete žiadnu funkciu počas nastavenia a prevádzky v dočasnem stave zastavenia zariadenia, funkcia sa zruší a po 25 minútach sa zobrazia hodiny. Svetlo rúry sa pri otvorených dvierkach vypne po 5 minútach.

Používanie rúry

Používanie funkcií automatického varenia

Funkcia **Automatické varenie** má 20 predprogramovaných časov varenia. Nemusíte nastavovať časy varenia alebo úroveň výkonu.

Typ porcie môžete nastaviť pomocou tlačidla **Nahor** alebo **Nadol**.

☛ DÔLEŽITÉ

Používajte iba predmety, ktoré sú vhodné do mikrovlnnej rúry.

Najskôr umiestnite jedlo do stredu taniera a zatvorte dvierka.



1. Stlačte tlačidlo **Auto Cook** (**Automatické varenie**).

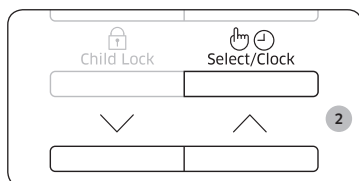

2. Pomocou tlačidla **Nahor** alebo **Nadol** vyberte druh jedla, ktoré varíte. Potom stlačte tlačidlo **Select/Clock** (**Vybrať/Hodiny**).

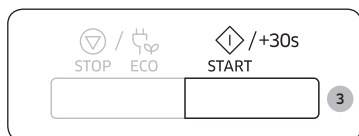

3. Stlačte tlačidlo **START/+30s** (**SPUŠTIŤ/+30s**).
Výsledok: Jedlo sa varí podľa zvoleného predprogramovaného nastavenia.
 - 1) Rúra 4-krát zapípa.
 - 2) Signál pripomenutia ukončenia prípravy zaznie 3-krát (jedenkrát každú minútu).
 - 3) Opätovne sa zobrazí aktuálny čas.

V nasledujúcej tabuľke nájdete množstvá a príslušné pokyny pre 20 predprogramovaných volieb varenia. Tieto programy využívajú len mikrovlnnú energiu.

Kód/jedlo	Veľkosť porcie	Pokyny
1 Chladené Pripravené jedlo	300-350 g	Umiestnite ho na keramický tanier a zakryte fóliou vhodnou do mikrovlnnej rúry. Tento program je vhodný pre jedlá, ktoré sa skladajú z 3 súčastí (napr. mäso s omáčkou, zelenina a príloha, ako napríklad zemiaky, ryža alebo cestoviny). 2-3 minút nechajte odstáť.
2 Chladené Pripravené jedlo	400-450 g	
3 Chladené Vegetariánske jedlo	300-350 g	Jedlo dajte na keramickú platňu a zakryte prílnavou fóliou vhodnou do mikrovlnky. Tento program je vhodný na jedlá, ktoré sa skladajú z dvoch zložiek (napr. špagety s omáčkou alebo ryža so zeleninou). 2-3 minút nechajte odstáť.
4 Chladené Vegetariánske jedlo	400-450 g	
5 Brokolica	250 g	Čerstvú brokolicu umyte a očistite a pripravte jednotlivé ružičky. Rovnomerne ich vložte do sklenenej misky s krytom. Pri varení 250 g pridajte 30 ml (2 PL) vody. Misku dajte do stredu taniera. Varte zakryté. Po dovarení zamiešajte. 1-2 minúty nechajte odstáť.
6 Mrkvy	250 g	Mrkvy opláchnite a vyčistite a nakrájajte na rovnaké plátky. Rovnomerne ich vložte do sklenenej misky s krytom. Pri varení 250 g pridajte 30 ml (2 PL) vody. Misku dajte do stredu taniera. Varte zakryté. Po dovarení zamiešajte. 1-2 minúty nechajte odstáť.
7 Zelené fazulky	250 g	Opláchnite a očistite zelené fazulky. Rovnomerne ich vložte do sklenenej misky s krytom. Pri varení 250 g pridajte 30 ml (2 PL) vody. Misku dajte do stredu taniera. Varte zakryté. Po dovarení zamiešajte. 1-2 minúty nechajte odstáť.

Kód/jedlo	Veľkosť porcie	Pokyny
8 Špenát	150 g	Špenát opláchnite a očistite. Vložte ho do sklenenej misky s pokrievkou. Nepridávajte vodu. Misku dajte do stredu taniera. Varte zakryté. Po dovarení zamiešajte. 1-2 minúty nechajte odstáť.
9 Varená kukurica	250 g	Opláchnite a očistite kukuričné šúľky a vložte ich do oválnej sklenenej nádoby. Prikryte nádobu potravinovou fóliou vhodnou do mikrovlnnej rúry a fóliu poprepichujte. 1-2 minúty nechajte odstáť.
10 Ošúpané zemiaky	250 g	Zemiaky umyte a olúpte a narežte na kúsky rovnakej veľkosti. Vložte ich do sklenenej misky s pokrievkou. Pridajte 45 - 60 ml (3 - 4 polievkové lyžice) vody. Misku dajte do stredu taniera. Varte zakryté. Nechajte odstáť 2-3 minúty.
11 Tmavá ryža	125 g	Použite veľkú misku z ohňovzdorného skla s vekom. Pridajte dvojnásobné množstvo studenej vody (250 ml). Varte zakryté. Pred odstátím premiešajte a pridajte soľ a bylinky. 5-10 minút nechajte odstáť.
12 Celozrnné makaróny	125 g	Použite veľkú misku z ohňovzdorného skla s vekom. Pridajte 500 ml vriacej vody, štipku soli a dobre zamiešajte. Varte nezakryté. Pred odstátím premiešajte a následne nechajte poriadne odtiecť vodu. 1 minútu nechajte odstáť.
13 Quinoa	125 g	Použite veľkú misku z ohňovzdorného skla s vekom. Pridajte dvojnásobné množstvo studenej vody (250 ml). Varte zakryté. Pred odstátím premiešajte a pridajte soľ a bylinky. 1-3 minúty nechajte odstáť.
14 Bulgur	125 g	Použite veľkú misku z ohňovzdorného skla s vekom. Pridajte dvojnásobné množstvo studenej vody (250 ml). Varte zakryté. Pred odstátím premiešajte a pridajte soľ a bylinky. 2-5 minút nechajte odstáť.

Kód/jedlo	Veľkosť porcie	Pokyny
15 Kuracie prsia	300 g	Opláchnite kúsky mäsa a položte ich na keramický tanier. Zakryte príľnavou fóliou vhodnou do mikrovlnnej rúry. Prepichnete fóliu. Misku položte na tanier. 2 minúty nechajte odstáť.
16 Morčacie prsia	300 g	Opláchnite kúsky mäsa a položte ich na keramický tanier. Zakryte príľnavou fóliou vhodnou do mikrovlnnej rúry. Prepichnete fóliu. Misku položte na tanier. 2 minúty nechajte odstáť.
17 Čerstvé rybie filety	300 g	Opláchnite rybu a položte ju na keramický tanier. Pridajte 1 polievkovú lyžicu citrónovej šťavy. Zakryte príľnavou fóliou vhodnou do mikrovlnnej rúry. Prepichnete fóliu. Misku položte na tanier. 1-2 minúty nechajte odstáť.
18 Čerstvé filety z lososa	300 g	Opláchnite rybu a položte ju na keramický tanier. Pridajte 1 polievkovú lyžicu citrónovej šťavy. Zakryte príľnavou fóliou vhodnou do mikrovlnnej rúry. Prepichnete fóliu. Misku položte na tanier. 1-2 minúty nechajte odstáť.
19 Čerstvé krevety	250 g	Opláchnite krevety a položte ich na keramický tanier. Pridajte 1 polievkovú lyžicu citrónovej šťavy. Zakryte príľnavou fóliou vhodnou do mikrovlnnej rúry. Prepichnete fóliu. Misku položte na tanier. 1-2 minúty nechajte odstáť.
20 Čerstvý pstruh	200 g	Do teplovzdornej nádoby položte 1 celú čerstvú rybu. Pridajte štipku soli, 1 polievkovú lyžicu citrónovej šťavy a bylinky. Zakryte príľnavou fóliou vhodnou do mikrovlnnej rúry. Prepichnete fóliu. Misku položte na tanier. 2 minúty nechajte odstáť.

Používanie rúry

Použitie funkcií rýchleho rozmrazovania

Funkcia **Rýchle rozmrazovanie** vám umožňuje rozmrazovať mäso, hydinu, ryby, mrazenú zeleninu a mrazený chlieb. Čas rozmrazovania a úroveň výkonu sa nastavujú automaticky. Vy iba jednoducho vyberiete program a hmotnosť.

POZNÁMKA

Používajte iba nádoby, ktoré sú vhodné do mikrovlnnej rúry.

Otvorte dverka. Jedlo umiestnite na keramikum do stredu taniera.

Zatvorte dverka.

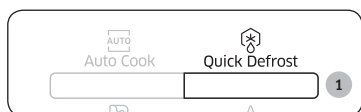

1. Stlačte tlačidlo **Quick Defrost (Rýchle rozmrazovanie)**.

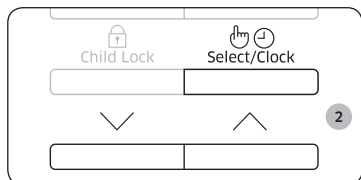

2. Pomocou tlačidla **Nahor** alebo **Nadol** vyberte druh jedla, ktoré varíte. Potom stlačte tlačidlo **Select/Clock (Vybrať/Hodiny)**.

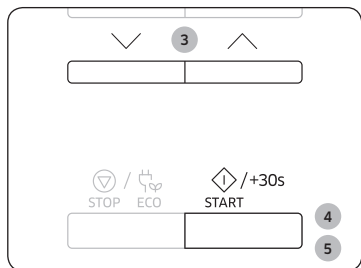

3. Nastavte veľkosť porcie pomocou tlačidla **Nahor** alebo **Nadol**. (Pozrite si tabuľku na bočnej strane.)
4. Stlačte tlačidlo **START/+30s (SPUSTIŤ/+30s)**.
Výsledok:
 - Rozmrazovanie sa spustí.
 - Rúra zapípa počas rozmrazovania, aby vám pripomenula, že máte jedlo prevrátiť.
5. Na dokončenie rozmrazovania opätovne stlačte tlačidlo **START/+30s (SPUSTIŤ/+30s)**.
Výsledok:

- 1) Rúra 4-krát zapípa.
- 2) Signál pripomenutia ukončenia prípravy zaznie 3-krát (jedenkrát každú minútu).
- 3) Opätovne sa zobrazí aktuálny čas.

Nasledujúca tabuľka predstavuje rôzne programy **Rýchle rozmrazovanie**, veľkosti porcií, časy odstátia a príslušné odporúčania. Pred rozmrazovaním odstráňte všetok baliaci materiál. Mäso, hydinu, ryby, zeleninu a chlieb umiestnite na plochý sklenený alebo keramický tanier.

Kód/jedlo	Veľkosť porcie	Pokyny
1 Mäsa	200-1500 g	Okraje zakryte hliníkovou fóliou. Keď rúra zapípa, mäso prevráťte. Tento program je vhodný pre hovädzie mäso, jahňacinu, bravčovinu, steaky, rezne a mleté mäso. Nechajte odstáť 20-60 minút.
2 Hydina	200-1500 g	Nohy a špičky krídel zakryte hliníkovou fóliou. Keď rúra zapípa, hydinu prevráťte. Tento program je vhodný pre celé kura, ako aj pre časti kuraťa. Nechajte odstáť 20 až 60 minút.
3 Ryba	200-1500 g	Zakryte celý chvost ryby hliníkovou fóliou. Keď rúra zapípa, rybu prevráťte. Tento program je vhodný pre celé ryby, ako aj pre rybie filé. Nechajte odstáť 20-60 minút.
4 Zelenina	200-1500 g	Mrazenú zeleninu rovnomerne rozložte na plochom sklenenom tanieri. Mrazenú zeleninu po pípnutí rúry prevráťte alebo pomiešajte. Tento program je vhodný pre všetky druhy mrazenej zeleniny. Nechajte odstáť 5-20 minút.
5 Chlieb	200-1500 g	Chlieb umiestnite vodorovne na kúsok kuchynského papiera a otočte ho po zapípaní rúry. Koláč umiestnite na keramickú tácku a ak to bude možné, otočte ho po zapípaní rúry. (Po otvorení dveriek rúra pokračuje v prevádzke, ale jej funkcie sú zastavené.) Tento program je vhodný pre všetky druhy chleba (rezaného alebo celého) ako aj pre pečivo a bagety. Pečivo pokladajte do kruhu. Tento program je vhodný pre všetky druhy kysnutých koláčov, sušienok, tvarohových koláčov a krehkého pečiva. Nie je vhodný pre linecké/chrumkavé pečivo, ovocné a krémové koláče, ako ani pre koláče obliate čokoládou. 10-30 minút nechajte odstáť.

Používanie funkcií zmäkčovania/roztápania

Funkcia **Zmäkčovanie/Roztápanie** poskytuje 4 predprogramované časy varenia. Nemusíte nastavovať časy varenia alebo úroveň výkonu. Počet porcií môžete nastaviť pomocou tlačidla **Nahor** alebo **Nadol**.

Najskôr umiestnite jedlo do stredu taniera a zatvorte dvierka.

POZNÁMKA

Používajte iba nádoby, ktoré sú vhodné do mikrovlnnej rúry.

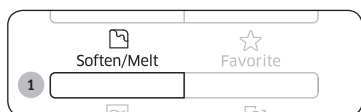

1. Stlačte tlačidlo **Soften/Melt** (**Zmäkčovanie/Roztápanie**).

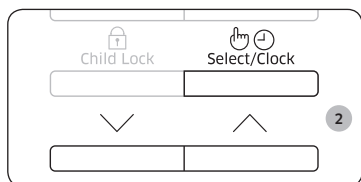

2. Pomocou tlačidla **Nahor** alebo **Nadol** vyberte druh jedla, ktoré varíte. Potom stlačte tlačidlo **Select/Clock** (**Vybrať/Hodiny**).

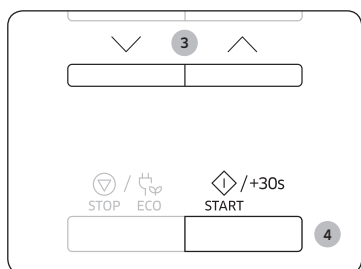

3. Nastavte veľkosť porcie pomocou tlačidla **Nahor** alebo **Nadol**. (Pozrite si tabuľku na bočnej strane.)
4. Stlačte tlačidlo **START/+30s** (**SPUSTIŤ/+30s**).
Výsledok: Jedlo sa varí podľa zvoleného predprogramovaného nastavenia.

- 1) Rúra 4-krát zapípa.
- 2) Signál pripomenutia ukončenia prípravy zaznie 3-krát (jedenkrát každú minútu).
- 3) Opätovne sa zobrazí aktuálny čas.

Nasledujúca tabuľka predstavuje rôzne programy, množstvá a príslušné pokyny pre funkciu **Zmäkčovanie/Roztápanie**. Tieto programy využívajú len mikrovlnnú energiu.

Kód/jedlo	Veľkosť porcie	Pokyny
1 Roztápanie masla	50 g 100 g	Rozrežte maslo na 3 alebo 4 kusy a položte ich na malú sklenenú misku. Roztápajte nezakryté. Po dovarení zamiešajte. 1-2 minúty nechajte odstáť.
2 Roztápanie tmavej čokolády	50 g 100 g	Nastrúhajte tmavú čokoládu a vložte ju do malej sklenenej misky. Roztápajte nezakryté. Po roztopení zamiešajte. 1-2 minúty nechajte odstáť.
3 Roztápanie cukru	25 g 50 g	Položte cukor na malú sklenenú misku. Pridajte 10 ml vody na 25 g a 20 ml vody na 50 g. Roztápajte nezakryté. Vyberajte opatrne, použite chňapky! Použite lyžicu alebo vidličku a karamelové dekorácie vylievajte na papier na pečenie. Nechajte odstáť 10 minút až do uschnutia a odstráňte z papiera.
4 Zmäkčovanie masla	50 g 100 g	Rozrežte maslo na 3 alebo 4 kusy a položte ich do malej sklenenej misky. Zmäkčujte nezakryté. 1-2 minúty nechajte odstáť.



Používanie rúry

Používanie obľúbených funkcií

Ak často varíte alebo prihrievate rovnaké typy jedál, môžete uložiť čas varenia a úroveň výkonu v pamäti rúry, aby ste ich nemuseli stále vynulovať.

Môžete uložiť dve odlišné nastavenia.

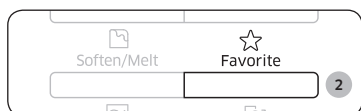

1. Program varenia nastavte ako zvyčajne (čas varenia a úroveň výkonu). V prípade potreby si pozrite znovu stránku Varenie/opätovné zohrievanie.

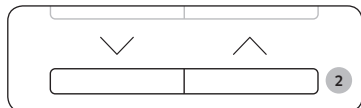

2. Stlačte tlačidlo **Favorite (Obľúbené)** a potom pomocou tlačidla **Nahor** alebo **Nadol** vyberte program, ktorý chcete uložiť.
P1: Prvé nastavenie
P2 : Druhé nastavenie



3. Pomocou tlačidla **Select/Clock (Vybrať/Hodiny)** dokončíte nastavenie. Prípadne pomocou tlačidla **START/+30s (SPUSTIŤ/+30s)** okamžite spustíte program.

Výsledok: Vaše nastavenie je teraz uložené v pamäti rúry.

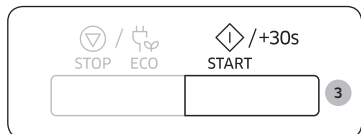

Informácie

Príklad: Ak chcete uložiť režim mikrovlnného ohrevu, výkon 600 W a čas 3 minúty na pozíciu P1.

1. Stlačte tlačidlo **Microwave (Mikrovlnný ohrev)**.
2. Pomocou tlačidla **Nahor** alebo **Nadol** nastavte výkon 600 W. Potom stlačte tlačidlo **Select/Clock (Vybrať/Hodiny)**.
3. Pomocou tlačidla **Nahor** alebo **Nadol** nastavte čas varenia 3 minúty.
4. Stlačte tlačidlo **Favorite (Obľúbené)** a vyberte možnosť P1.
5. Stlačením tlačidla **Select/Clock (Vybrať/Hodiny)** alebo **START/+30s (SPUSTIŤ/+30s)** dokončíte nastavenie.

Použitie obľúbeného nastavenia

Najskôr umiestnite jedlo do stredu taniera a zatvorte dverka.



1. Stlačte tlačidlo **Favorite (Obľúbené)** a potom pomocou tlačidla **Nahor** alebo **Nadol** vyberte požadovaný program.

P1: Prvé nastavenie

P2 : Druhé nastavenie

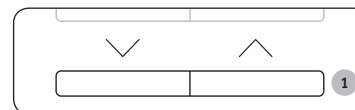

2. Stlačte tlačidlo **START/+30s (SPUSTIŤ/+30s)**.

Výsledok: Jedlo sa uvarí podľa pokynov.

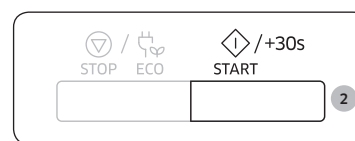

Používanie funkcie odstránenia zápachu

Použite túto funkciu po varení jedla s výraznou vôňou, prípadne vtedy, keď je vnútro rúry zadymené.

Najskôr vyčistite vnútro rúry.



Po dokončení čistenia stlačte tlačidlo **Deodorization (Odstránenie zápachu)**. Činnosť sa automaticky spustí hneď po stlačení tlačidla **Deodorization (Odstránenie zápachu)**. Po dokončení rúra štyrikrát zapípa.

POZNÁMKA

Čas pozbavenia zápachu sa určil na 5 minút. Pri každom stlačení tlačidla **START/+30s (SPUSTIŤ/+30s)** sa zvýši o 30 sekúnd.

POZNÁMKA

Maximálny čas odstraňovania zápachu je 15 minút.



Používanie funkcií detskej zámky

Vaša mikrovlnná rúra obsahuje špeciálny program detskej zámky, ktorý umožní „uzamknutie“ rúry, takže deti alebo ktokoľvek, kto ju nevie ovládať, ju nebude môcť náhodne ovládať.



1. Stlačte tlačidlo **Child Lock (Detská zámka)** po dobu 3 sekúnd.

Výsledok:

- Rúra je zamknutá (nedajú sa vybrať žiadne funkcie).
- Na displeji sa zobrazí „L“.

L

2. Na odomknutie rúry stlačte na 3 sekundy tlačidlo **Child Lock (Detská zámka)**.

Výsledok: Rúru budete môcť normálne používať.

Vypínanie signalizácie

Vždy môžete v prípade potreby vypnúť pípanie.

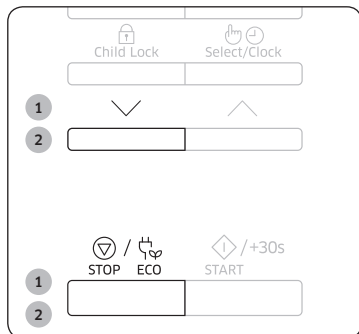

1. Súčasne stlačte tlačidlá **Nadol a STOP/ECO (ZASTAVIŤ/EKO)**.

Výsledok: Rúra nezapípa, aby naznačila koniec funkcie.

2. Ak chcete zvukovú signalizáciu znovu zapnúť, znovu súčasne stlačte tlačidlá **Nadol a STOP/ECO (ZASTAVIŤ/EKO)**.

Výsledok: Rúra bude normálne fungovať.

Spríevodca pomôckami na varenie

Aby ste uvarili jedlo v mikrovlnnej rúre, mikrovlnné žiarenie musí byť schopné preniknúť do jedla bez toho, aby ho odrážali alebo absorbovali použité riady.

Preto musíte byť pri výbere náčinia na varenie opatrní. Ak bude náčinie na varenie označené ako vhodné do mikrovlnnej rúry, nemusíte mať žiadne obavy.

Nasledujúca tabuľka obsahuje rôzne typy náčinia na varenie a naznačuje, či a ako sa musia použiť v mikrovlnnej rúre.

Riad na varenie	Vhodné do mikrovlnnej rúry	Komentáre
Hliníková fólia	✓X	Je možné použiť v malých množstvách na ochranu častí jedla pred prevarením. Ak sa fólia nachádza príliš blízko pri stene rúry alebo ak sa použije priveľa fólie, môže sa vyskytnúť iskrenie.
Podnos na schrumkavenie	✓	Nepredhrievajte dlhšie ako 8 minút.
Porcelán a kamenina	✓	Porcelán, hrnčiarске výrobky, glazúrované hrnčiarске výrobky a kostný porcelán sú zvyčajne vhodné, pokiaľ nie sú dekorované kovovým pásikom.
Riady z jednorazového polyestrového kartónu	✓	V týchto riadoch sú balené niektoré mrazené potraviny.
Balenie rýchleho občerstvenia		
<ul style="list-style-type: none"> • Polystyrénové pohárové nádoby • Papierové vrecká alebo noviny • Recyklovaný papier alebo kovové pásiky 	<ul style="list-style-type: none"> ✓ X X 	<ul style="list-style-type: none"> Môžu sa používať na ohrievanie jedla. Prehriatie môže spôsobiť roztopenie polystyrénu. Môžu začať horieť. Môže spôsobiť iskrenie.
Sklenený tovar		
<ul style="list-style-type: none"> • Riad do rúry a na stôl • Jemný sklenený tovar • Sklenené džbány 	<ul style="list-style-type: none"> ✓ ✓ ✓ 	<ul style="list-style-type: none"> Môžu sa používať, pokiaľ nie sú dekorované kovovým pásikom. Môže sa používať na ohrievanie jedál alebo nápojov. Jemné sklo sa môže pri nečakanom zahriatí rozbiť alebo prasknúť. Musíte odstrániť veko. Vhodné len na ohrievanie.

Spríevodca pomôckami na varenie

Riad na varenie	Vhodné do mikrovlnnej rúry	Komentáre
Kov <ul style="list-style-type: none">• Riady• Sťahovacie popruhy pre vrecká do mrazničiek	X X	Môže spôsobiť iskrenie alebo požiar.
Papier <ul style="list-style-type: none">• Taniere, šálky, obrúsky a kuchynský papier• Recyklovaný papier	✓ X	Pre krátke varenie a zahrievanie. Tiež na absorbovanie nadmernej vlhkosti. Môže spôsobiť iskrenie.
Plast <ul style="list-style-type: none">• Nádoby• Prilnavá fólia• Vrecká do mrazničky	✓ ✓ ✓X	Obzvlášť v prípade teplovzdorných termoplastov. Niektoré iné plasty sa môžu pri vysokých teplotách vlniť alebo stratiť farbu. Nepoužívajte melamínové plasty. Môže sa používať na zadržiavanie vlhkosti. Nemala by sa dotýkať jedla. Dávajte pozor, keď odstraňujete fóliu, pretože môže unikať horúca para. Iba ak je vhodné pre zovretie alebo vhodné do rúry. Nesmie byť vzduchotesné. V prípade potreby prebodnite vidličkou.
Voskový alebo masťný papier	✓	Môže sa použiť na udržiavanie vlhkosti a zabránenie v rozstrekovaní.

✓ : Odporúča sa **✓X** : Používajte opatrne **X** : Nebezpečné

Spríevodca varením

Mikrovlnné žiarenie

Mikrovlnná energia v skutočnosti prenikne cez jedlo, pričom ju priťahuje a absorbuje voda, tuky a obsah cukru v jedle.

Mikrovlnné žiarenie spôsobuje rýchlejší pohyb molekúl v jedle. Rýchly pohyb týchto molekúl spôsobuje trenie a výsledné teplo jedlo uvarí.

Varenie

Náčinie na varenie pre varenie v mikrovlnnej rúre:

Náčinie na varenie musí umožniť mikrovlnnej energii, aby cez neho prenikala pre dosiahnutie maximálnej efektivity. Mikrovlnné žiarenie sa odráža od kovov, ako napríklad nehrdzavejúca oceľ, hliník a meď, ale môže prenikať cez keramiky, sklo, porcelán a plasty, ako aj cez papier a drevo. Takže jedlo sa nemôže nikdy variť v kovových nádobách.

Jedlo vhodné pre varenie v mikrovlnnej rúre:

Mnoho druhov jedál je vhodných pre varenie v mikrovlnnej rúre, a to vrátane čerstvej alebo mrazenej zeleniny, ovocia, cestovín, ryže, obilnín, fazule, ryby a mäsa. Omáčky, vaječné krémy, polievky, varené pudinky, džemy a pikantné zmesi sa tiež môžu variť v mikrovlnnej rúre. Vo všeobecnosti je varenie v mikrovlnnej rúre vhodné pre každé jedlo, ktoré by sa normálne pripravilo na platni sporáku. Napríklad roztápanie masla alebo čokolády (pozrite si kapitolu s tipmi, technikami a radami).

Zakrytie počas varenia

Zakrytie jedla počas varenia je veľmi dôležité, pretože odparená voda stúpa ako para a prispieva k procesu varenia. Jedlo sa môže zakryť rôznymi spôsobmi, ako napríklad pomocou keramickej taniera, plastového krytu alebo fólie vhodnej do mikrovlnnej rúry.

Čas odstátia

Po skončení varenia je odstátie dôležité, aby sa vyrovnala teplota v rámci jedla.

Prihrievanie tekutín a jedla

Použite úrovně výkonu a časy v tejto tabuľke ako smerodajné pre prihrievanie.

Jedlo	Veľkosť porcie	Power (Napájanie)	Čas (min.)
Nápoje (káva, čaj a voda)	150 ml (1 šálka)	800 W	1-1½
	250 ml (1 hrnček)		1½-2
	Pokyny Nalejte do šálky a ohrievajte nezakryté. Položte šálku/hrnček do stredu taniera. Počas odstátia nechajte v mikrovlnnej rúre a dobre zamiešajte. 1-2 minúty nechajte odstáť.		
Polievka (chladená)	250 g	800 W	3-3½
	Pokyny Nalejte do hlbkej keramickej misky. Zakryte plastovým krytom. Po prihriatí dobre zamiešajte. Pred podávaním znovu zamiešajte. 2-3 minút nechajte odstáť.		
Dusené mäso (chladené)	350 g	600 W	5½-6½
	Pokyny Dusené mäso vložte do hlbkej keramickej misky. Zakryte plastovým krytom. Príležitostne premiešajte počas ohrievania a opätovne pred odstátím a podávaním. 2-3 minút nechajte odstáť.		
Cestoviny s omáčkou (chladené)	350 g	600 W	4½-5½
	Pokyny Vložte cestoviny (napr. špagety alebo vaječné rezance) do plochej keramickej misky. Zakryte príľnavou fóliou vhodnou do mikrovlnnej rúry. Pred podávaním zamiešajte. 3 minúty nechajte odstáť.		
Plnené cestoviny s omáčkou (chladené)	350 g	600 W	5-6
	Pokyny Vložte plnené cestoviny (napr. ravioli, tortellini) do hlbkej keramickej misky. Zakryte plastovým krytom. Príležitostne premiešajte počas ohrievania a opätovne pred odstátím a podávaním. 3 minúty nechajte odstáť.		

Jedlo	Veľkosť porcie	Power (Napájanie)	Čas (min.)
Plátky mäsa (chladené)	350 g	600 W	5½-6½
	Pokyny Plátky mäsa 2-3 chladených zložiek na keramickej tanieri. Zakryte príľnavou fóliou vhodnou do mikrovlnnej rúry. 3 minúty nechajte odstáť.		
Cestoviny (zmrazené) (cannelloni, makaróny, lazane)	400 g	450 W	16-16½
	Pokyny Mrazené cestoviny vložte do malého plochého obdĺžnikového skleneného taniera z ohňovzdorného skla. Tanier umiestnite rovno na otočný tanier. Nechajte odstáť 2-3 minúty.		

Riešenie problémov a informačné kódy

Riešenie problémov

Ak máte akýkoľvek z nižšie uvedených problémov, vyskúšajte uvedené riešenie.

Problém	Príčina	Riešenie
Všeobecné		
Tlačidlá nemožno dobre stlačiť.	Medzi tlačidlami sa môže nachádzať neznáma látka.	Odstráňte ju a opakujte pokus.
	Pri dotykových modeloch: Na vonkajšej strane je vlhkosť.	Utrite vlhkosť z vonkajšej strany.
	Detský zámok je aktívny.	Deaktivujte detský zámok.
Čas sa nezobrazuje.	Funkcia Eco (úspora energie) je nastavená.	Vypnite funkciu Eco.
Rúra nefunguje.	Nie je pripojené napájanie.	Skontrolujte, či je pripojené napájanie.
	Dvierka sú otvorené.	Zatvorte dvierka a opakujte pokus.
	Bezpečnostný mechanizmus otvárania dvierok je pokrytý neznámou látkou.	Odstráňte ju a opakujte pokus.
Rúra sa počas používania zastaví.	Používateľ otvoril dvierka, aby prevrátil jedlo.	Po prevrátení jedla stlačte znovu tlačidlo Start (Spustiť), aby sa prevádzka spustila.

Problém	Príčina	Riešenie
Napájanie sa počas prevádzky vypne.	Rúra bola zapnutá dlhšiu dobu.	Po varení v rámci dlhšieho časového intervalu nechajte rúru vychladnúť.
	Ventilátor nefunguje.	Počúvajte zvuk ventilátora.
	Pokúšate sa zapnúť rúru bez jedla.	Vložte do rúry jedlo.
	Rúra nemá k dispozícii dostatok miesta na vetranie.	V prednej a zadnej časti rúry sa nachádzajú prírodné výstupy/ výstupy na odsávanie kvôli ventilácii. Udržujte odstupy špecifikované v inštalačnej príručke výrobcu.
Počas používania počuť strieľanie a rúra nefunguje.	Používa sa niekoľko zástrčiek v tej istej zásuvke.	Určite len jednu zásuvku, ktorá sa bude pre rúru používať.
	Tento zvuk môže spôsobovať varenie uteseného jedla alebo použitie nádoby s krytom.	Nepoužívajte uzavreté nádoby, pretože by mohli počas varenia z dôvodu rozpätia jedla vybuchnúť.
Vnútro rúry je počas prevádzky príliš horúce.	Rúra nemá k dispozícii dostatok miesta na vetranie.	V prednej a zadnej časti rúry sa nachádzajú prírodné výstupy/ výstupy na odsávanie kvôli ventilácii. Udržujte odstupy špecifikované v inštalačnej príručke výrobcu.
	Na vrchnej časti rúry sa nachádzajú predmety.	Odstráňte z vrchnej časti rúry všetky predmety.
Dvierka nemožno správne otvoriť.	Medzi dvierkami a vnútornou časťou rúry uviazli zvyšky jedla.	Vyčistite rúru a potom otvorte dvierka.

Problém	Príčina	Riešenie
Ohrievanie vrátane funkcie zohrievania nefungujú správne.	Rúra nemusí fungovať, uvarilo sa príliš veľa jedla alebo sa použil nesprávny riad na varenie.	Vložte do nádoby vhodnej pre mikrovlnnú rúru vodu a zapnite mikrovlnnú rúru na 1-2 minúty s cieľom skontrolovať, či sa voda ohrieva. Zmenšite množstvo jedla a spustíte funkciu znovu. Použite nádobu na varenie s rovným dnom.
Funkcia rozmrazovania nefunguje.	Uvarilo sa príliš veľa jedla.	Zmenšite množstvo jedla a spustíte funkciu znovu.
Vnútorne svetlo je stlmené alebo sa nerozsvieti.	Dvierka zostali otvorené dlhú dobu.	Vnútorne svetlo sa môže automaticky vypnúť v prípade, ak je zapnutá funkcia Eco (Eko). Zatvorte a opäť otvorte dvierka alebo stlačte tlačidlo Cancel (Zrušiť).
	Vnútorne svetlo je pokryté neznámou látkou.	Vyčistite vnútro rúry a skontrolujte znovu.
Počas varenia zaznie pípanie.	Ak sa používa funkcia Auto Cook (Automatické varenie), toto pípanie znamená, že počas rozmrazovania nastal čas prevrátiť jedlo.	Po obrátení jedla stlačte znovu tlačidlo Start (Spustiť), aby sa prevádzka spustila.
Rúra nie je vo vodorovnej polohe.	Rúra je nainštalovaná na nerovnom povrchu.	Skontrolujte, či je rúra nainštalovaná na rovnom, stabilnom povrchu.
Počas varenia vznikajú iskry.	Počas zapnutia rúry/funkcie rozmrazovania sa používajú kovové nádoby.	Nepoužívajte kovové nádoby.

Problém	Príčina	Riešenie
Po pripojení napájania sa rúra okamžite zapne.	Dvierka nie sú správne zatvorené.	Zatvorte dvierka a skontrolujte znovu.
Z rúry vychádza elektrina.	Napájanie alebo zásuvka nie sú správne uzemnené.	Skontrolujte, či sú napájanie a zásuvka správne uzemnené.
1. Kvapká voda. 2. Cez prasklinu na dvierkach vychádza para. 3. V rúre zostáva voda.	V niektorých prípadoch sa v závislosti od jedla môže objaviť voda alebo para. Nejedná sa o poruchu rúry.	Nechajte rúru vychladnúť a potom ju utrite suchou handrou.
Jas vnútri rúry sa mení.	Jas sa mení v závislosti od zmien výstupu napájania podľa funkcie.	Zmeny výstupu napájania počas varenia nepredstavujú poruchu. Nejedná sa o poruchu rúry.
Varenie je dokončené, ale ventilátor sa stále nezapol.	Na vyvetranie rúry je ventilátor spustený ešte ďalšie 3 minúty po dokončení varenia.	Nejedná sa o poruchu rúry.

Riešenie problémov a informačné kódy

Problém	Príčina	Riešenie
Tanier		
Tanier sa počas točenia vychyluje z miesta alebo sa prestáva točiť.	Chýba valčekový krúžok alebo valčekový krúžok nie je nasadený správne.	Nasadte valčekový krúžok a opakujte pokus.
Tanier sa počas točenia tahá.	Valčekový krúžok nie je nasadený správne, vnútri je veľa jedla alebo je nádoba príliš veľká a dotýka sa vnútra mikrovlnnej rúry.	Upravte množstvo jedla a nepoužívajte nádoby, ktoré sú príliš veľké.
Tanier počas otáčania hrká a je hlučný.	Na spodnej časti rúry sú prichytené zvyšky jedla.	Odstráňte všetky zvyšky jedla, ktoré sa prichytili na spodnej strane rúry.

Informačný kód

Informačný kód	Príčina	Riešenie
C-d0	Ovládacie tlačidlá sú stlačené viac ako 10 sekúnd.	Tlačidlá vyčistite a skontrolujte, či na povrchu okolo tlačidla nie je voda. Ak sa problém vyskytne znovu, vypnite mikrovlnnú rúru na viac ako 30 sekúnd a opakujte nastavenie znovu. Ak problém stále pretrváva, kontaktujte miestne stredisko starostlivosti o zákazníkov spoločnosti SAMSUNG.

POZNÁMKA

AK navrhované riešenie problému nepomáha, kontaktujte vaše miestne stredisko starostlivosti o zákazníkov spoločnosti SAMSUNG.

Technické údaje

Spoločnosť SAMSUNG sa snaží neustále zdokonaľovať svoje produkty. Navrhnuté technické údaje a tieto používateľské pokyny preto podliehajú zmenám bez predchádzajúceho upozornenia.

V súlade so všeobecnou smernicou 2/1984 (III.10) BKM-IpM ako dodávateľa vyhlasujeme, že rúry MS23K3513** značky Samsung sú v súlade s nižšie uvedenými technologickými parametrami.

Model	MS23K3513**
Zdroj napájania	230 V ~ 50 Hz AC
Príkon Mikrovlnný ohrev	1150 W
Výstupný výkon	100 W / 800 W - 6 úrovní (IEC-705)
Prevádzková frekvencia	2450 MHz
Rozmery (Š x V x H) Zvonku (vrátane rukoväti) Priestor rúry	489 x 275 x 374 mm 330 x 211 x 324 mm
Objem	23 litrov
Hmotnosť Čistá	približne 12,0 kg
Úroveň hluku	42 dBA

Poznámky

Poznámky

Poznámky

Berte na vedomie, že záruka spoločnosti Samsung NEZAHŔŇA servisné hovory týkajúce sa prevádzky produktu, opravy nesprávnej inštalácie a výkonu bežného čistenia alebo údržby.

MÁTE OTÁZKY ALEBO KOMENTÁRE?

KRAJINA	ZAVOLAJTE NÁM	ALEBO NÁS NAVŠTÍVTE ONLINE NA STRÁNKE
ALBANIA	045 620 202	www.samsung.com/al/support
BOSNIA	055 233 999	www.samsung.com/support
BULGARIA	*3000 Цена в мрежата 0800 111 31, Безплатна телефонна линия	www.samsung.com/bg/support
CROATIA	072 726 786	www.samsung.com/hr/support
CZECH	800-SAMSUNG (800-726786)	www.samsung.com/cz/support
HUNGARY	0680SAMSUNG (0680-726-7864)	www.samsung.com/hu/support
MONTENEGRO	020 405 888	www.samsung.com/support
POLAND	801-172-678* lub +48 22 607-93-33* Dedykowana infolinia do obsługi zapytań dotyczących telefonów komórkowych: 801-672-678* lub +48 22 607-93-33* * (koszt połączenia według taryfy operatora)	http://www.samsung.com/pl/support/
ROMANIA	*8000 (apel in retea) 08008-726-78-64 (08008-SAMSUNG) Apel GRATUIT	www.samsung.com/ro/support
SERBIA	011 321 6899	www.samsung.com/rs/support
SLOVAKIA	0800-SAMSUNG (0800-726 786)	www.samsung.com/sk/support
LITHUANIA	8-800-77777	www.samsung.com/lt/support
LATVIA	8000-7267	www.samsung.com/lv/support
ESTONIA	800-7267	www.samsung.com/ee/support
SLOVENIA	080 697 267 (brezplačna številka)	www.samsung.com/si/support



DE68-04431L-01

Mikrovlnná trouba

Uživatelská příručka

MS23K3513**



SAMSUNG

Obsah

Bezpečnostní pokyny	3	Používání trouby	10
Důležité bezpečnostní pokyny	3	Princip funkce mikrovlnné trouby	10
Správná likvidace výrobku (Elektrický a elektronický odpad)	7	Kontrola správného chodu trouby	11
Umístění a zapojení	7	Vaření/Ohřev	11
Příslušenství	7	Nastavení času	12
Místo instalace	8	Výkonové stupně a nastavení doby	12
Otočný talíř	8	Nastavení doby vaření	13
Údržba	8	Zastavení vaření	13
Čištění	8	Nastavení režimu úspory energie	13
Výměna (oprava)	9	Použití funkcí automatického vaření	14
Péče o troubu při jejím dlouhodobém nepoužívání	9	Použití funkce rychlého rozmrazení	16
Funkce trouby	9	Používání funkce změknutí/rozpuštění	17
Trouba	9	Používání oblíbených funkcí	18
Ovládací panel	10	Používání oblíbeného nastavení	18
		Používání funkce odstranění pachů	18
		Použití funkce dětská pojistka	19
		Vypnutí zvukového signálu	19
		Pokyny pro výběr nádobí	19
		Pokyny pro přípravu pokrmů	20
		Odstraňování problémů a informační kódy	22
		Odstraňování problémů	22
		Informační kód	24
		Technické údaje	25

Bezpečnostní pokyny

DŮLEŽITÉ BEZPEČNOSTNÍ POKYNY

TYTO POKYNY SI POZORNĚ PŘEČTĚTE A USCHOVEJTE K POZDĚJŠÍMU NAHLÉDNUTÍ.

VAROVÁNÍ: Pokud jsou poškozená dvířka nebo těsnění dvířek, nesmí být trouba zapnuta, dokud ji neopraví kompetentní pracovník.

VAROVÁNÍ: Pro všechny osoby s výjimkou kompetentních pracovníků je nebezpečné provádět servis nebo opravy, při nichž je třeba sejmout kryt chránící před účinkem mikrovlnné energie.

VAROVÁNÍ: Tekutiny ani jiné potraviny nesmějí být ohřívány v uzavřených nádobách, protože takové nádoby jsou náchylné k explozi.

VAROVÁNÍ: Dětem dovolte používat troubu bez dozoru pouze v případě, že jste je odpovídajícím způsobem poučili, jak ji bezpečně používat a jaká jsou rizika nesprávného použití. Tento spotřebič je určen k použití pouze v domácnosti, nikoli například:

- v kuchyňkách pro zaměstnance obchodů, kanceláří a v dalším pracovním prostředí;
- na farmách;
- pro klienty hotelů, motelů a v podobném prostředí obytného typu;

- v penziónech.

Používejte pouze nádoby vhodné pro použití v mikrovlnné troubě.

Při ohřívání potravin v plastových nebo papírových nádobách vždy troubu průběžně kontrolujte, protože nádoby by mohly vzplanout.

Tato mikrovlnná trouba je určena pro ohřev pokrmů a nápojů.

Při používání k sušení jídla nebo oblečení a nahřívání ohřívacích podložek, bačkor, houbiček, vlhkých utěrek a podobně hrozí úraz, vznícení, případně vznik požáru.

Pokud se objeví kouř, troubu vypněte nebo odpojte napájecí kabel ze zásuvky a ponechte dvířka trouby zavřená, aby se udusily případné plameny.

V důsledku mikrovlnného ohřevu nápojů může dojít ke zpožděnému intenzivnímu varu. Proto je třeba s nádobou zacházet opatrně.

Kvůli možným popáleninám je nutné obsah dětských lahví před podáváním promíchat nebo protřepat a zkontrolovat jeho teplotu.

V mikrovlnné troubě nesmějí být ohřívána vejce ve skořápce ani natvrdo uvařená vejce ve skořápce, protože by mohla explodovat, a to dokonce i po skončení mikrovlnného ohřevu.

Bezpečnostní pokyny

Troubu je třeba pravidelně čistit a odstraňovat všechny zbytky potravin.

Pokud trouba nebude udržována v čistotě, může dojít k narušení povrchu. To by negativně ovlivnilo životnost spotřebiče a mohlo by vyústit i v nebezpečnou situaci.

Mikrovlnná trouba je určena pouze pro instalaci na pult nebo polici (jako volně stojící), neměla by být umístěna ve skříňce. Kovové nádoby na jídlo a nápoje nelze používat pro mikrovlnné vaření.

Při vyndávání nádob ze spotřebiče buďte opatrní, abyste nevyndali také otočný talíř.

Tento spotřebič nesmí být čistěn s použitím parního čističe.

Tento spotřebič nesmí být čistěn s použitím vysokotlakého nebo parního čističe.

Spotřebič není určen pro instalaci v obytných vozidlech, karavanech a podobných vozech.

Tento spotřebič není určen pro použití osobami (včetně malých dětí), které mají snížené fyzické, smyslové nebo mentální schopnosti nebo nemají dostatečné zkušenosti a znalosti.

Výjimkou mohou být případy, kdy jejich bezpečnost zajistí odpovědná osoba, která bude na používání spotřebiče dohlížet a poskytne těmto osobám pokyny k jeho používání.

Dohlížejte na malé děti a zajistěte, aby spotřebič nepoužívaly jako hračku.

Děti od 8 let a starší a osoby se sníženými fyzickými, smyslovými nebo mentálními schopnostmi nebo nedostatkem zkušeností a znalostí mohou používat tento spotřebič pouze tehdy, jsou-li pod dohledem nebo jsou-li poučeny o bezpečném používání spotřebiče a rozumí možným rizikům. Děti si se spotřebičem nesmějí hrát. Děti bez dozoru nesmějí provádět čištění a údržbu spotřebiče.

Vzhledem k bezpečnostnímu riziku smí poškozený napájecí kabel vyměnit pouze výrobce či servisní pracovník výrobce, případně osoba s podobnou kvalifikací.

Troubu je třeba umístit ve správné poloze a výšce, aby byl zajištěn snadný přístup k vnitřku a ovládání trouby.

Před prvním použitím trouby je třeba dát do trouby na 10 minut ohřát vodu.

Pokud spotřebič vydává zvláštní zvuky, je cítit zápach spáleniny nebo se objeví kouř, okamžitě odpojte zástrčku napájecího kabelu a obraťte se na nejbližší servisní středisko. Mikrovlnnou troubu je nutné umístit tak, aby zástrčka zůstala přístupná.

Obecné bezpečnostní pokyny

Všechny úpravy nebo opravy musí provádět pouze kvalifikovaný technik.

Neohřívejte jídlo ani tekutiny v uzavřených nádobách určených pro mikrovlnné trouby.

K čištění trouby nepoužívejte benzen, ředidlo, alkohol, parní ani vysokotlaké čističe.

Neinstalujte troubu do blízkosti topení a hořlavých materiálů nebo ve vlhkém, mastném nebo prašném prostředí, ani na místě vystaveném přímému slunečnímu záření a vodě, kde hrozí únik plynu, nebo na nerovné ploše.

Tato trouba musí být řádně uzemněna v souladu s místními předpisy.

Kolíky a kontakty zástrčky napájecího kabelu pravidelně čistěte suchým hadříkem od cizích látek.

Napájecí kabel nesmí být vystaven zvýšenému tahu a ohybu a nesmí se na něj pokládat těžké předměty.

Jestliže došlo k úniku plynu (propan, zkapalněný plyn apod.), ihned vyvětrejte. Nedotýkejte se napájecího kabelu.

Neberte šňůru do mokrých rukou.

Pokud je trouba v provozu, nevypínejte ji odpojením napájecího kabelu.

Do spotřebiče nesahejte prsty, ani do něj nevkládejte nevhodné látky. Pokud se dovnitř trouby dostanou nevhodné látky, odpojte napájecí kabel a obraťte se na místní servisní středisko Samsung.

Trouba nesmí být vystavena nadměrnému tlaku nebo nárazům.

Neumísťujte troubu na křehké předměty.

Ujistěte se, že napájecí napětí, frekvence a proud odpovídají údajům uvedeným ve specifikacích výrobku.

Zapojte zástrčku napájecího kabelu pevně do zásuvky. Nepoužívejte rozdvojky, prodlužovací kabely nebo elektrické transformátory.

Nezavěšujte napájecí kabel na kovové předměty. Ujistěte se, že napájecí kabel je mezi předměty nebo za troubou.

Pokud dojde k poškození zástrčky napájecího kabelu, k poškození samotného napájecího kabelu nebo k uvolnění elektrické zásuvky, nepoužívejte je. Pokud dojde k poškození zástrčky napájecího kabelu nebo samotného napájecího kabelu, obraťte se na místní servisní středisko Samsung.

Troubu je třeba chránit před přímým politím nebo postříkáním vodou.

Na troubu, dovnitř trouby nebo na její dvířka se nesmí pokládat předměty.

Na troubu nerozprašujte prchavé látky, např. insekticidy.

Neukládejte do trouby hořlavé materiály. Buďte opatrní při ohřevu pokrmů nebo nápojů, které obsahují alkohol, protože alkoholové výpary mohou přijít do kontaktu s horkými částmi trouby.

Děti by mohly narazit do dvířek nebo si do nich přichytit prsty. Děti se nesmí pohybovat v blízkosti dvířek, pokud je otevíráte nebo zavíráte.

Mikrovlnná trouba - výstraha

V důsledku mikrovlnného ohřevu nápojů může dojít ke zpožděnému intenzivnímu varu.

S nádobou zacházejte vždy opatrně. Vždy nechte nápoje stát alespoň 20 sekund před manipulací s nimi. Při ohřívání pokrmů v případě potřeby míchejte. Vždy jej zamíchejte po ohřátí.

Jestliže dojde k opaření, postupujte podle těchto pokynů poskytnutí první pomoci:

1. Opařené místo ponořte alespoň na 10 minut do studené vody.
2. Zakryjte jej čistým suchým obvazem.
3. Nenanášejte žádný krém, olej ani tělové mléko.

Nedávejte plech nebo rošt do vody krátce po vaření, neboť by to mohlo způsobit jejich poškození.

Nepoužívejte troubu k fritování, neboť nelze kontrolovat teplotu oleje. Mohlo by dojít k náhlému překypění horkého oleje.

Bezpečnostní pokyny

Mikrovlnná trouba – bezpečnostní opatření

Používejte pouze náčiní vhodné do mikrovlnné trouby. Nepoužívejte kovové nádoby, nádoby se zlatou nebo stříbrnou dekorací, jehly na špíz apod.

Sejměte kovové sponky. Mohou vzniknout elektrické oblouky.

Nepoužívejte troubu k sušení papíru ani oblečení.

K přípravě malého množství potravin použijte kratší čas, aby nedošlo k přehřátí nebo spálení jídla.

Dbejte na to, aby se napájecí kabel nedostal do blízkosti vody a horkých povrchů.

V troubě nesmějí být ohřívána vejce ve skořápce ani natvrdo uvařená vejce ve skořápce, protože by mohla explodovat. Neohřívajte vzduchotěsné nebo vakuově uzavřené nádoby, ořechy, rajčata apod.

Nezakrývejte ventilační otvory textiliemi ani papírem. Jde o nebezpečí požáru. Trouba se může přehřát a v takovém případě se automaticky vypne a zůstane vypnutá, dokud se dostatečně neochladí.

Při vyjímání pokrmu z trouby vždy používejte kuchyňské chňapky.

Aby se zabránilo intenzivnímu varu, zamíchejte ohříváné tekutiny během ohřevu nebo po jeho dokončení a poté alespoň na 20 sekund odstavte.

Při otevírání dvířek trouby stůjte ve vzdálenosti natažené paže. Předejdete tak opáření uvolněným horkým vzduchem nebo párou.

Nezapínejte prázdnou troubu. Trouba se z bezpečnostních důvodů automaticky vypne na 30 minut. Doporučujeme ponechat v troubě sklenici s vodou, která absorbuje mikrovlnnou energii v případě nechtěného zapnutí trouby.

Troubu instalujte tak, aby byl dodržen požadavek na volný prostor kolem ní uvedený v této příručce. (Viz část Instalace mikrovlnné trouby.)

Při připojování jiných elektrických zařízení do zásuvek v blízkosti trouby postupujte opatrně.

Používání mikrovlnné trouby – bezpečnostní opatření

Pokud nebudou dodržovány následující bezpečnostní pokyny, může dojít ke škodlivému vystavení mikrovlnné energii.

- Nepoužívejte troubu s otevřenými dvířky. Nemanipulujte s bezpečnostními zámkami (západky dvířek). Do otvorů bezpečnostních zámků nesmějí být vkládány žádné předměty.

- Mezi dvířka trouby a vloženou potravinu nekládejte žádné předměty. Zabraňte hromadění zbytků potravin a čisticích prostředků na povrchu těsnění. Udržujte dvířka a plochy těsnění na dvířkách stále čisté. Po každém použití je nejprve otřete vlhkým hadříkem a poté měkkým suchým hadříkem.
- Nepoužívejte troubu, pokud je poškozená. Používejte ji až poté, co ji opravil kvalifikovaný technik.
Důležité: Dvířka trouby se musí správně zavírat. Dvířka nesmějí být ohnutá; závěsy dvířek nesmějí být rozbité ani uvolněné; těsnění dvířek a povrch těsnících ploch nesmějí být poškozené.
- Všechny úpravy nebo opravy musí být provedeny technikem.

Omezená záruka

Společnost Samsung bude účtovat poplatek v případě výměny příslušenství nebo opravy kosmetického defektu, pokud poškození jednotky nebo příslušenství způsobil zákazník. Položky, které tyto podmínky zahrnují:

- Proražená, poškrábaná nebo rozbitá dvířka, rukojeti, vnější panel nebo ovládací panel.
- Rozbitý nebo chybějící plech, válečkové vedení, spojka nebo drátěný rošt.

Troubu používejte pouze pro účely, pro které je určena a které jsou uvedeny v této příručce. Výstrahy a důležité pokyny pro zajištění bezpečnosti uvedené v této příručce nepředstavují popis všech podmínek a situací, k nimž může dojít. Je na vaší odpovědnosti, abyste si při instalaci, údržbě a provozu trouby počínali rozumně, pečlivě a opatrně.

Následující pokyny k obsluze se týkají různých modelů, proto se vlastnosti vaší mikrovlnné trouby mohou mírně lišit od charakteristik uvedených v příručce a nemusí být použity všechny výstražné symboly. Máte-li jakékoli dotazy nebo připomínky, můžete se obrátit na místní servisní středisko nebo vyhledat pomoc a informace online na adrese www.samsung.com.

Používejte troubu pouze k ohřívání jídla. Je určena pouze pro domácí použití. Nesmí se používat k ohřevu textilií nebo polštářků plněných semínky. Výrobce nenese žádnou zodpovědnost za nevhodné nebo nesprávné použití této trouby.

Vždy udržujte troubu v čistém a dobrém stavu, abyste předešli narušení povrchu trouby a nebezpečným situacím.

Definice výrobní skupiny

Tento výrobek je zařízení ISM třídy B, skupiny 2. Definice skupiny 2, která zahrnuje všechna zařízení ISM, ve kterých je generována nebo používána radiofrekvenční energie ve formě elektromagnetického záření pro úpravu materiálů a vybavení pro EDM a obloukové svařování. Zařízení skupiny B je zařízení vhodné pro používání v domácnosti a v provozovnách přímo připojených k elektrické síti rozvodu nízkého napětí, která zajišťuje dodávku energie pro domácnosti a obytné domy.

Správná likvidace výrobku (Elektrický a elektronický odpad)



(Platí pro země s odděleným systémem sběru)

Toto označení na výrobku, jeho příslušenství nebo dokumentaci znamená, že výrobek a jeho elektronické příslušenství (například nabíječku, náhlavní sadu, USB kabel) je po skončení životnosti zakázáno likvidovat jako běžný komunální odpad. Možným negativním dopadům na životní prostředí nebo lidské zdraví způsobeným nekontrolovanou likvidací zabráníte oddělením zmíněných produktů od ostatních typů odpadu a jejich zodpovědnou recyklací za účelem udržitelného využívání druhotných surovin. Uživatelé z řad domácností by si měli od prodejce, u něhož produkt zakoupili, nebo u příslušného městského úřadu vyžádat informace, kde a jak mohou tyto výrobky odevzdat k bezpečné ekologické recyklaci.

Podnikoví uživatelé by měli kontaktovat dodavatele a zkontrolovat všechny podmínky kupní smlouvy. Tento výrobek a jeho elektronické příslušenství nesmí být likvidován spolu s ostatním průmyslovým odpadem.

Informace o závazku společnosti Samsung chránit životní prostředí ale také regulační povinnosti týkající se konkrétních produktů, např. REACH, naleznete na webové stránce: samsung.com/uk/aboutsamsung/samsungelectronics/corporatecitizenship/data_corner.html

Umístění a zapojení

Příslušenství

V závislosti na zakoupeném modelu je dodáváno několik kusů příslušenství, které lze využít různým způsobem.

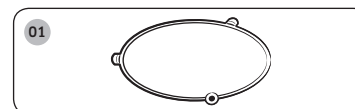

01 Otočný kruh, který je třeba vložit do středu trouby.

Účel: Otočný kruh slouží jako podpora otočného talíře.

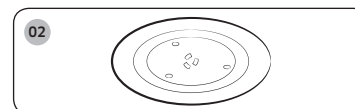

02 Otočný talíř, který je třeba umístit na otočný kruh, středem na spojku.

Účel: Otočný talíř představuje hlavní varnou plochu. Lze jej snadno vyjmout a vyčistit.

🔊 DŮLEŽITÉ UPOZORNĚNÍ

NESPOUŠTĚJTE žádnou funkci mikrovlnné trouby, dokud nevložíte na místo otočný kruh a otočný talíř.



Umístění a zapojení

Místo instalace

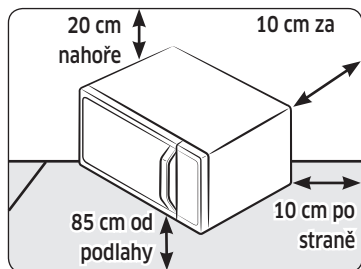

- Zvolte plochý, rovný povrch přibližně 85 cm nad podlahou. Plocha musí udržet hmotnost trouby.
- Zajistěte prostor pro ventilaci, minimálně 10 cm od zadní stěny a obou bočních stěn a 20 cm shora.
- Neinstalujte troubu do teplého ani vlhkého prostředí, například vedle další mikrovlnné trouby či topného tělesa.
- Dodržujte specifikace napájení trouby. Pokud potřebujete použít prodlužovací kabel, použijte pouze schválený typ.
- Než troubu poprvé použijete, otřete vnitřní prostor trouby a těsnění dvířek vlhkým hadříkem.

Otočný talíř

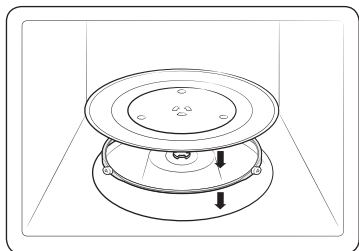

Vyjměte z vnitřku trouby všechny obalové materiály. Nainstalujte otočný kruh a otočný talíř. Zkontrolujte, zda se otočný talíř volně otáčí.

Údržba

Čištění

Pravidelně troubu čistěte, abyste zabránili usazování nečistot na troubě a uvnitř ní. Věnujte také zvláštní pozornost dvířkům, těsnění dvířek, otočnému talíři a otočnému kruhu (pouze u příslušných modelů).

Pokud se dvířka neotevírají či nezavírají hladce, nejprve zkontrolujte, zda na těsnění dvířek nejsou nánosy nečistot. K vyčištění vnitřních a vnějších stěn trouby používejte měkký hadřík a mýdlovou vodu. Povrch řádně opláchněte a osušte.

Postup odstranění těžko odstranitelných páchnoucích nečistot z vnitřku trouby

1. Do prázdné trouby vložte doprostřed otočného talíře hrnek zředěné citronové šťávy.
2. Pusťte po dobu 10 minut vyhřívání trouby na maximální výkon.
3. Po skončení tohoto cyklu počkejte, až trouba vychladne. Poté otevřete dvířka a vyčistěte vnitřní prostor trouby.

Postup čištění vnitřku trouby s výklopným topným tělesem

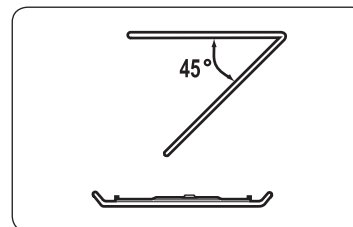

Před čištěním horní části vnitřního prostoru trouby sklopte dolů horní topné těleso o 45°, viz obrázek. To usnadní čištění horní části. Po dokončení čištění vraťte horní topné těleso do původní polohy.

⚠ UPOZORNĚNÍ

- Udržujte dvířka a těsnění dvířek v čistotě a zajistěte, aby se dvířka otvírala a zavírala hladce. Jinak může dojít ke zkrácení životnosti trouby.
- Dávejte pozor, abyste nerozlili vodu na ventilační otvory trouby.
- K čištění nepoužívejte žádné abrazivní ani chemické prostředky.
- Po každém použití trouby počkejte, až trouba vychladne, a potom vyčistěte vnitřní prostor trouby neagresivním čisticím prostředkem.



Výměna (oprava)

⚠ VAROVÁNÍ

Tato trouba uvnitř neobsahuje žádné díly demontovatelné uživatelem. Nepokoušejte se sami vyměnit díly či opravovat troubu.

- Pokud nastane problém se závěsy, těsněním nebo dvířky, požádejte o pomoc kvalifikovaného technika nebo místní servisní středisko společnosti Samsung.
- Pokud chcete vyměnit žárovku, obraťte se na místní servisní středisko společnosti Samsung. Nevyměňujte ji sami.
- Pokud nastane problém s vnějším pláštěm trouby, nejprve odpojte napájecí kabel ze zásuvky a poté se obraťte na místní servisní středisko společnosti Samsung.

Péče o troubu při jejím dlouhodobém nepoužívání

- Pokud nebudete troubu po delší dobu používat, odpojte napájecí kabel ze zásuvky a umístěte troubu na suché místo, kde se nepráší. Nahromadění prachu a vlhkosti uvnitř trouby může negativně ovlivnit její vlastnosti.

Funkce trouby

Trouba

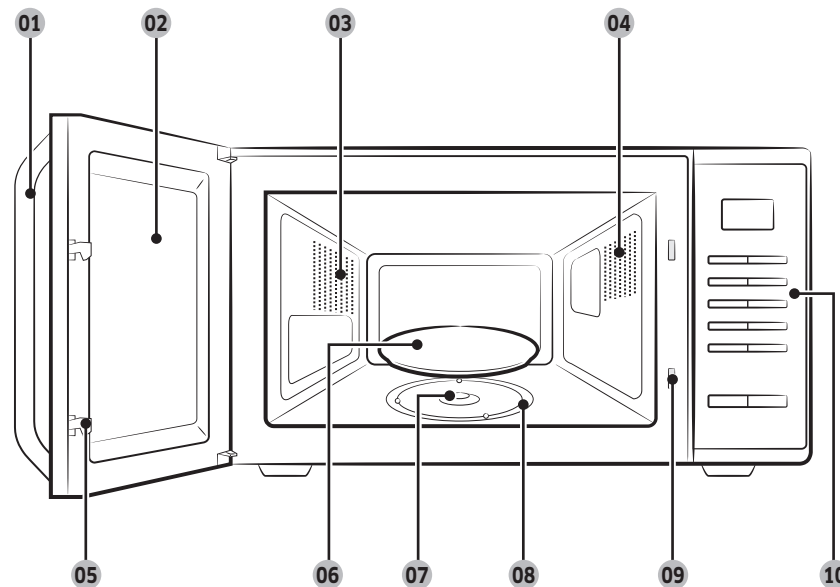

- | | | |
|-------------------|-------------------|--------------------------------|
| 01 Rukojeť dvířek | 02 Dvířka | 03 Ventilační otvory |
| 04 Světlo | 05 Západky dvířek | 06 Otočný talíř |
| 07 Spojka | 08 Otočný kruh | 09 Otvory bezpečnostního zámku |
| 10 Ovládací panel | | |

Funkce trouby

Ovládací panel

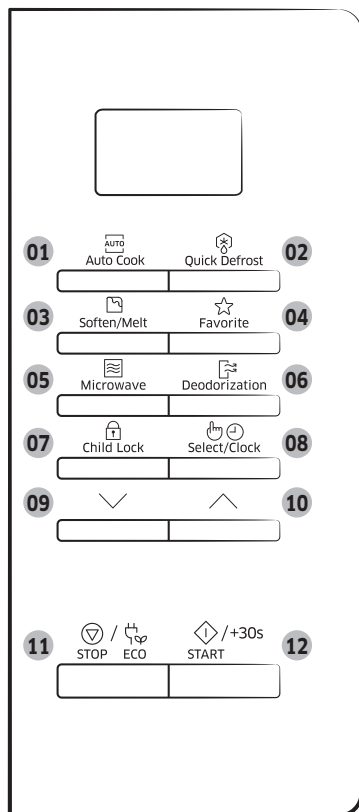

- 01 Tlačítko Auto Cook (Automatické vaření)
- 02 Tlačítko Quick Defrost (Rychlé rozmrazení)
- 03 Tlačítko Soften/Melt (Změknout/Rozpustit)
- 04 Tlačítko Favorite (Oblíbený)
- 05 Tlačítko Microwave (Mikrovlnný režim)
- 06 Tlačítko Deodorization (Odstraňování pachu)
- 07 Tlačítko Child Lock (Dětská pojistka)
- 08 Tlačítko Select/Clock (Výběr/Hodiny)
- 09 Tlačítko Dolů
- 10 Tlačítko Nahoru
- 11 Tlačítko STOP/ECO (STOP/ÚSPORNÝ REŽIM)
- 12 Tlačítko START/+30s

Používání trouby

Princip funkce mikrovlnné trouby

Mikrovlny jsou elektromagnetické vlny s vysokou frekvencí. Uvolněná energie umožňuje vařit nebo ohřívat pokrmy, aniž by změnilly tvar nebo barvu.

Mikrovlnnou troubu lze použít k těmto činnostem:

- Rozmrazování
- Ohřev
- Vaření

Princip vaření.

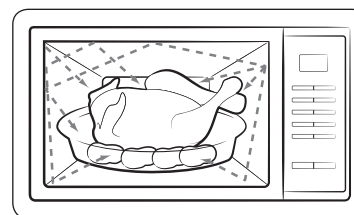

1. Mikrovlny, generované magnetronem, se uvnitř trouby odrazem rozptýlí, a protože se pokrm otáčí na otočném talíři, rovnoměrně jím prostupují. Díky tomu se pokrm rovnoměrně uvaří.
2. Pokrm pohltí mikrovlny asi do hloubky 2,5 cm. Vaření potom pokračuje procesem rozptýlení tepla v pokrmu.
3. Doba vaření se liší podle použitého nádobí a podle vlastností pokrmu:
 - Množství a hustota
 - Obsah vody
 - Počáteční teplota (podle toho, zda byla potravina v chladničce nebo nikoli)

👉 DŮLEŽITÉ UPOZORNĚNÍ

Protože se střed pokrmu ohřívá díky rozptýlení tepla, vaření pokračuje i po vyjmutí pokrmu z trouby. Proto je třeba dodržovat dobu odstání uvedenou v receptech popsanych v této příručce. Zajistíte tím následující:

- Rovnoměrné uvaření ve středu pokrmu.
- Stejná teplota v celém pokrmu.

Kontrola správného chodu trouby

Následující jednoduchý postup vám umožní zkontrolovat, zda trouba vždy funguje správně. V případě pochybností nahlédněte do části „Odstraňování problémů“ na stranách 22 až 24.

POZNÁMKA

Troubu je nutno připojit do příslušné elektrické zásuvky ve zdi. Otočný talíř musí být v troubě na svém místě. Pokud použijete jiný výkonový stupeň než maximální (100 % - 800 W), voda se začne vařit po delší době.

Otevřete dvířka trouby zatažením za rukojeť na horní straně dvířek.

Položte na otočný talíř sklenici s vodou. Zavřete dvířka.

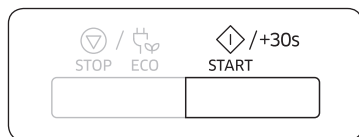

Stiskněte tlačítko **START/+30s** a nastavte dobu 4 až 5 minut příslušným počtem stisknutí tlačítka **START/+30s**.

Výsledek: Trouba bude ohřívat vodu po dobu 4 až 5 minut.

Poté by se voda měla vařit.

Vaření/Ohřev

Následující postup popisuje způsob vaření nebo ohřevu pokrmů.

DŮLEŽITÉ UPOZORNĚNÍ

Než ponecháte troubu bez dozoru, VŽDY zkontrolujte nastavení vaření.

Otevřete dvířka. Položte pokrm do středu otočného talíře. Zavřete dvířka. Nikdy nezapínejte prázdnou mikrovlnnou troubu.



1. Stiskněte tlačítko **Microwave (Mikrovlnný režim)**.

Výsledek: Zobrazí se indikace výkonu 800 W (maximální varný výkon):

 (mikrovlnný režim)

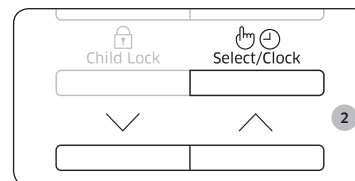

2. Vyberte výkonový stupeň stisknutím tlačítka **Nahoru** nebo **Dolů**. (viz tabulku výkonových stupňů)

Poté stiskněte tlačítko **Select/Clock (Výběr/Hodiny)**.

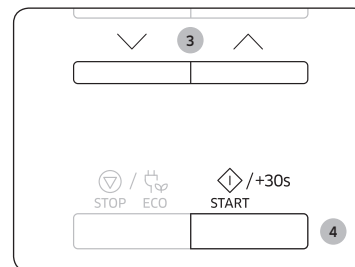

3. Stisknutím tlačítek **Nahoru** nebo **Dolů** nastavte dobu vaření.

Výsledek: Zobrazí se doba vaření.

4. Stiskněte tlačítko **START/+30s**.

Výsledek: Rozsvítí se kontrolka trouby a otočný talíř se začne otáčet. Spustí se vaření a po jeho dokončení:

- 1) 4krát zazní zvukový signál.
- 2) Signál upozorňující na ukončení vaření zazní 3krát (jednou za minutu).
- 3) Znovu se zobrazí aktuální čas.

Používání trouby

Nastavení času

Po připojení napájení se na displeji automaticky zobrazí údaj „88:88“ a potom „12:00“.
Nastavte aktuální čas. Čas lze zobrazit buď ve 24hodinovém nebo ve 12hodinovém formátu.
Hodiny je nutno nastavit:

- Když poprvé instalujete mikrovlnnou troubu
- Po výpadku napájení

POZNÁMKA

Nezapomeňte hodiny seřadit při přechodu na letní a zpět na zimní čas.



1. Stiskněte tlačítko **Select/Clock (Výběr/Hodiny)**.

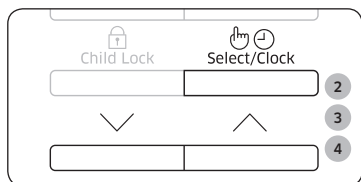

2. Nastavte 24hodinový nebo 12hodinový formát stisknutím tlačítek **Nahoru** nebo **Dolů**. Poté stiskněte tlačítko **Select/Clock (Výběr/Hodiny)**.
3. Stisknutím tlačítek **Nahoru** nebo **Dolů** nastavte hodiny. Poté stiskněte tlačítko **Select/Clock (Výběr/Hodiny)**.



4. Stisknutím tlačítek **Nahoru** nebo **Dolů** nastavte minuty.

5. Jakmile bude zobrazen správný čas, stisknutím tlačítka **Select/Clock (Výběr/Hodiny)** hodiny spustíte.

Výsledek: Čas se zobrazuje vždy, když troubu právě nepoužíváte.

Výkonové stupně a nastavení doby

Funkce nastavení výkonu umožňuje přizpůsobit množství vyzařované energie a tím ovlivnit čas potřebný pro ohřev pokrmu podle druhu a množství pokrmu. K dispozici je šest výkonových stupňů.

Výkonový stupeň	Procenta	Výkon
VYSOKÝ	100 %	800 W
STŘEDNĚ VYSOKÝ	75 %	600 W
STŘEDNÍ	56 %	450 W
STŘEDNĚ NÍZKÝ	38 %	300 W
ROZMRAZOVÁNÍ	23 %	180 W
NÍZKÝ	13 %	100 W

Doba vaření, uváděná v receptech a v této příručce, odpovídá uváděnému výkonu.

Pokud zvolíte...	Nastavte tuto dobu vaření...
Vysoký výkonový stupeň	Kratší
Nízký výkonový stupeň	Delší

Nastavení doby vaření

Dobu vaření lze prodloužit stisknutím tlačítka **START/+30s** a každým dalším stisknutím o dalších 30 sekund.

- Vaření lze kdykoli zastavit a zkontrolovat stav pokrmu prostým otevřením dvířek
- Prodloužení zbývající doby vaření



Postup 1

Dobu vaření prodloužíte stisknutím tlačítka **START/+30s** o 30 sekund každým stisknutím.

- Příklad: Chcete-li prodloužit vaření o tři minuty, stiskněte tlačítko **START/+30s** šestkrát.

Postup 2

Dobu vaření nastavte jednoduše stisknutím tlačítek **Nahoru** nebo **Dolů**.

Zastavení vaření

Vaření lze kdykoli zastavit, takže můžete:

- Zkontrolovat pokrm
- Obrátit pokrm nebo jej zamíchat
- Nechat jej odstát

Chcete-li vaření zastavit...	Provedte...
Dočasně	Otevřete dvířka nebo jednou stiskněte tlačítko STOP/ECO (STOP/ÚSPORNÝ REŽIM) . Výsledek: Vaření se zastaví. Vaření obnovíte uzavřením dvířek a stisknutím tlačítka START/+30s .
Zcela	Stiskněte jednou tlačítko STOP/ECO (STOP/ÚSPORNÝ REŽIM) . Výsledek: Vaření se zastaví. Chcete-li zrušit nastavení vaření, stiskněte opět tlačítko STOP/ECO (STOP/ÚSPORNÝ REŽIM) .

Nastavení režimu úspory energie

Trouba je vybavena režimem úspory energie.

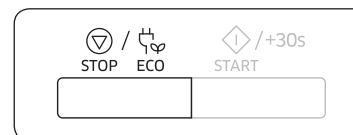

- Stiskněte tlačítko **STOP/ECO (STOP/ÚSPORNÝ REŽIM)**.
Výsledek: Displej se vypne.
- Když budete chtít režim úspory energie ukončit, otevřete dvířka nebo stiskněte tlačítko **STOP/ECO (STOP/ÚSPORNÝ REŽIM)**. Na displeji se zobrazí aktuální čas. Trouba bude připravena k použití.

POZNÁMKA

Funkce automatické úspory energie

Pokud během nastavování nebo ve stavu dočasně zastavení nevyberete žádnou funkci, funkce se po 25 minutách zruší a zobrazí se hodiny.

Jsou-li dvířka trouby otevřená, po 5 minutách dojde k vypnutí světla.

Používání trouby

Použití funkcí automatického vaření

Funkce **Automatické vaření** obsahuje 20 předprogramovaných dob vaření. Nemusíte nastavovat ani dobu ohřívání, ani výkonový stupeň.

Typ porce můžete nastavit stisknutím tlačítek **Nahoru** nebo **Dolů**.

☛ DŮLEŽITÉ UPOZORNĚNÍ

Používejte pouze nádoby, které je vhodné a bezpečné pro vaření v mikrovlnné troubě.

Nejprve položte pokrm do středu otočného talíře a zavřete dvířka.

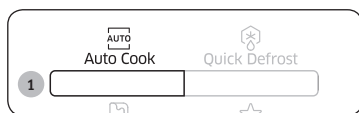

1. Stiskněte tlačítko **Auto Cook** (**Automatické vaření**).

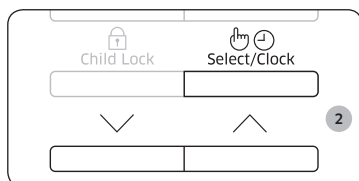

2. Typ pokrmu, který vaříte, vyberte stisknutím tlačítek **Nahoru** nebo **Dolů**. Poté stiskněte tlačítko **Select/Clock** (**Výběr/Hodiny**).

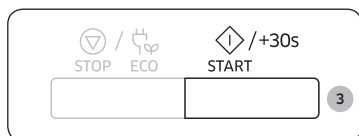

3. Stiskněte tlačítko **START/+30s**.
Výsledek: Pokrm se začne ohřívát podle zvoleného programu.
 - 1) 4krát zazní zvukový signál.
 - 2) Signál upozorňující na ukončení vaření zazní 3krát (jednou za minutu).
 - 3) Znovu se zobrazí aktuální čas.

V následující tabulce jsou uvedena množství a příslušné pokyny týkající se 20 předprogramovaných variant vaření. Tyto programy využívají pouze mikrovlnnou energii.

Kód/Potravina	Velikost porce	Pokyny
1 Chlazený Hotový pokrm	300 až 350 g	Vložte na keramický talíř a zakryjte potravinovou fólií, vhodnou do mikrovlnné trouby. Tento program je vhodný pro pokrmy tvořené třemi složkami (například maso v omáčce se zeleninou a přílohou, jako jsou brambory, rýže nebo těstoviny). Nechte 2 až 3 minuty odstát.
2 Chlazený Hotový pokrm	400 až 450 g	
3 Chlazený Vegetariánský pokrm	300 až 350 g	Vložte pokrm na keramický talíř a zakryjte potravinovou fólií, vhodnou do mikrovlnné trouby. Tento program je vhodný pro 2složkové pokrmy (například špagety s omáčkou nebo rýže se zeleninou). Nechte 2 až 3 minuty odstát.
4 Chlazený Vegetariánský pokrm	400 až 450 g	
5 Brokolice	250 g	Omyjte a očistěte čerstvou brokolici a připravte růžičky. Rozložte je rovnoměrně na skleněnou mísu s víkem. Přidejte 30 ml (2 lžíce) vody, když vaříte 250 g. Umístěte mísu doprostřed otočného talíře. Vařte zakryté. Po skončení vaření zamíchejte. Nechte 1 až 2 minuty odstát.
6 Mrkev	250 g	Opláchněte a očistěte mrkev a nakrájejte na stejné plátky. Rozložte je rovnoměrně na skleněnou mísu s víkem. Přidejte 30 ml (2 lžíce) vody, když vaříte 250 g. Umístěte mísu doprostřed otočného talíře. Vařte zakryté. Po skončení vaření zamíchejte. Nechte 1 až 2 minuty odstát.

Kód/Potravina	Velikost porce	Pokyny
7 Zelené fazolky	250 g	Opláchněte a očistěte zelené fazolky. Rozložte je rovnoměrně na skleněnou mísu s víkem. Přidejte 30 ml (2 lžíce) vody, když vaříte 250 g. Umístěte mísu doprostřed otočného talíře. Vařte zakryté. Po skončení vaření zamíchejte. Nechte 1 až 2 minuty odstát.
8 Špenát	150 g	Opláchněte a očistěte špenát. Vložte do skleněné mísy s víkem. Nepřidávejte vodu. Umístěte mísu doprostřed otočného talíře. Vařte zakryté. Po skončení vaření zamíchejte. Nechte 1 až 2 minuty odstát.
9 Kukuřičné klasy	250 g	Opláchněte a očistěte kukuřičné klasy a vložte je do oválné skleněné nádoby. Zakryjte potravinovou fólií vhodnou do mikrovlnné trouby, kterou pak propíchnete. Nechte 1 až 2 minuty odstát.
10 Oloupané brambory	250 g	Omyjte a oloupejte brambory. Pak je nakrájejte na kousky stejné velikosti. Použijte skleněnou mísu s víkem. Přidejte 45 až 60 ml (3 až 4 polévkové lžíce) vody. Umístěte mísu doprostřed otočného talíře. Vařte zakryté. Nechte 2 až 3 minuty odstát.
11 Hnědá rýže	125 g	Použijte velkou skleněnou varnou nádobu s víkem. Přidejte dvojnásobné množství studené vody (250 ml). Vařte zakryté. Před odstavením zamíchejte, osolte a posypte bylinkami. Nechte 5 až 10 minut odstát.
12 Celozrné makaróny	125 g	Použijte velkou skleněnou varnou nádobu s víkem. Přidejte 500 ml vroucí vody, špetku soli a dobře zamíchejte. Vařte nezakryté. Před odstavením zamíchejte a potom důkladně sceďte. Nechte odstát 1 minutu.
13 Merlík	125 g	Použijte velkou skleněnou varnou nádobu s víkem. Přidejte dvojnásobné množství studené vody (250 ml). Vařte zakryté. Před odstavením zamíchejte, osolte a posypte bylinkami. Nechte 1 až 3 minuty odstát.

Kód/Potravina	Velikost porce	Pokyny
14 Bulgur	125 g	Použijte velkou skleněnou varnou nádobu s víkem. Přidejte dvojnásobné množství studené vody (250 ml). Vařte zakryté. Před odstavením zamíchejte, osolte a posypte bylinkami. Nechte 2 až 5 minut odstát.
15 Kuřecí prsa	300 g	Opláchnuté kousky položte na keramický talíř. Zakryjte potravinovou fólií vhodnou do mikrovlnné trouby. Propíchněte fólii. Položte mísu na otočný talíř. Nechte odstát 2 minuty.
16 Krůtí prsa	300 g	Opláchnuté kousky položte na keramický talíř. Zakryjte potravinovou fólií vhodnou do mikrovlnné trouby. Propíchněte fólii. Položte mísu na otočný talíř. Nechte odstát 2 minuty.
17 Čerstvé rybí filety	300 g	Opláchnuté filety položte na keramický talíř a přidejte 1 polévkovou lžici citronové šťávy. Zakryjte potravinovou fólií vhodnou do mikrovlnné trouby. Propíchněte fólii. Položte mísu na otočný talíř. Nechte 1 až 2 minuty odstát.
18 Čerstvé filety z lososa	300 g	Opláchnuté filety položte na keramický talíř a přidejte 1 polévkovou lžici citronové šťávy. Zakryjte potravinovou fólií vhodnou do mikrovlnné trouby. Propíchněte fólii. Položte mísu na otočný talíř. Nechte 1 až 2 minuty odstát.
19 Čerstvé krevety	250 g	Opláchnuté krevety položte na keramický talíř a přidejte 1 polévkovou lžici citronové šťávy. Zakryjte potravinovou fólií vhodnou do mikrovlnné trouby. Propíchněte fólii. Položte mísu na otočný talíř. Nechte 1 až 2 minuty odstát.
20 Čerstvý pstruh	200 g	Položte 1 čerstvou celou rybu do žáruvzdorné nádoby. Přidejte špetku soli, 1 polévkovou lžici citronové šťávy a bylinky. Zakryjte potravinovou fólií vhodnou do mikrovlnné trouby. Propíchněte fólii. Položte mísu na otočný talíř. Nechte odstát 2 minuty.

Používání trouby

Použijte funkce rychlého rozmrazení

Funkce **Rychlé rozmrazení** umožňují rozmrazit maso, drůbež, ryby, mraženou zeleninu a zmražený chleba. Doba rozmrazování a výkonový stupeň se nastavují automaticky. Stačí jednoduše vybrat program a hmotnost.

POZNÁMKA

Používejte pouze nádoby pro mikrovlnné trouby.

Otevřete dvířka. Položte mražený pokrm na keramický talíř do středu otočného talíře. Zavřete dvířka.

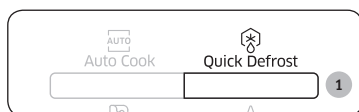

1. Stiskněte tlačítko **Quick Defrost (Rychlé rozmrazení)**.

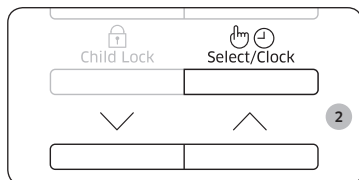

2. Typ pokrmu, který vaříte, vyberte stisknutím tlačítek **Nahoru** nebo **Dolů**. Poté stiskněte tlačítko **Select/Clock (Výběr/Hodiny)**.



3. Vyberte velikost porce stisknutím tlačítek **Nahoru** nebo **Dolů**. (Viz tabulka na následující straně.)

4. Stiskněte tlačítko **START/+30s**.

Výsledek:

- Spustí se rozmrazování.
- Během rozmrazování zazní zvukový signál, který připomíná nutnost otočit potravinu.

5. Dalším stisknutím tlačítka **START/+30s** rozmrazování dokončíte.

Výsledek:

- 1) 4krát zazní zvukový signál.
- 2) Signál upozorňující na ukončení vaření zazní 3krát (jednou za minutu).
- 3) Znovu se zobrazí aktuální čas.

V následující tabulce jsou uvedeny různé programy, velikosti porcí, doby odstavení a příslušné pokyny k funkci **Rychlé rozmrazení**. Před rozmrazováním odstraňte veškeré obalové materiály. Položte maso, drůbež, ryby, zeleninu a chléb na plochý skleněný talíř nebo keramický talíř.

Kód/Potravina	Velikost porce	Pokyny
1 Maso	200 až 1500 g	Okraje chraňte alobalem. Po zaznění zvukového signálu maso obraťte. Tento program je vhodný pro hovězí, jehněčí, vepřové, steaky, kotlety a mleté maso. Nechte 20 až 60 minut odstát.
2 Drůbež	200 až 1500 g	Konce stehen a křídel chraňte alobalem. Po zaznění zvukového signálu drůbež otočte. Tento program je vhodný pro celé kuře i porce kuřete. Nechte 20 až 60 minut odstát.
3 Ryby	200 až 1500 g	Rybí ocas (u ryby vcelku) chraňte alobalem. Po zaznění zvukového signálu rybu otočte. Tento program je vhodný pro celé ryby i rybí filety. Nechte 20 až 60 minut odstát.
4 Zelenina	200 až 1500 g	Mraženou zeleninu rozložte do kruhu na plochý skleněný talíř. Po zvukovém signálu mraženou zeleninu otočte nebo promíchejte. Tento program je vhodný pro všechny druhy mražené zeleniny. Nechte 5 až 20 minut odstát.
5 Pečivo	200 až 1500 g	Položte chléb na kousek kuchyňského papíru a otočte jej, jakmile zazní zvukový signál. Koláč položte na keramický talíř a je-li to možné, otočte jej, až zazní zvukový signál. (trouba je nadále v chodu a při otevření dvířek se zastaví) Tento program je vhodný pro všechny druhy chleba (krájený nebo vcelku), i pro dalaňky a bagety. Dalaňky uspořádejte do kruhu. Tento program je vhodný pro všechny druhy koláčů z kynutého těsta, sušenky, tvarohový koláč a listové pečivo. Není vhodný pro křehké pečivo, ovocné a krémové koláče ani pro koláče s čokoládovou polevou. Nechte 10 až 30 minut odstát.

Používání funkce změknutí/rozpuštění

Funkce **Změknout/Rozpustit** zahrnuje 4 předem naprogramované doby vaření. Nemusíte nastavovat ani dobu ohřívání, ani výkonový stupeň. Počet porcí můžete nastavit stisknutím tlačítek **Nahoru** nebo **Dolů**.

Nejprve položte pokrm do středu otočného talíře a zavřete dvířka.

POZNÁMKA

Používejte pouze nádobí pro mikrovlnné trouby.

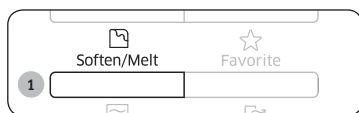

1. Stiskněte tlačítko **Soften/Melt** (**Změknout/Rozpustit**).

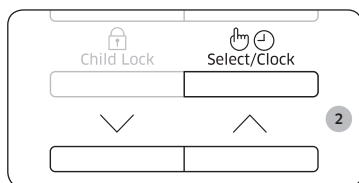

2. Typ pokrmu, který vaříte, vyberte stisknutím tlačítek **Nahoru** nebo **Dolů**. Poté stiskněte tlačítko **Select/Clock** (**Výběr/Hodiny**).

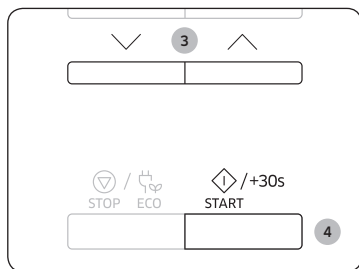

3. Vyberte velikost porce stisknutím tlačítek **Nahoru** nebo **Dolů**. (Viz tabulka na následující straně).
4. Stiskněte tlačítko **START/+30s**.

Výsledek: Pokrm se začne vařit podle zvoleného programu.

- 1) 4krát zazní zvukový signál.
- 2) Signál upozorňující na ukončení vaření zazní 3krát (jednu za minutu).
- 3) Znovu se zobrazí aktuální čas.

V následující tabulce jsou uvedeny programy, množství a příslušné pokyny pro funkci **Změknout/Rozpustit**. Tyto programy využívají pouze mikrovlnnou energii.

Kód/Potravina	Velikost porce	Pokyny
1 Rozpouštění másla	50 g 100 g	Rozkrojte máslo na 3 až 4 kusy a položte je na malou skleněnou misku. Při rozpouštění misku nezakrývejte. Po skončení vaření zamíchejte. Nechte 1 až 2 minuty odstát.
2 Rozpouštění tmavé čokolády	50 g 100 g	Nastrouhejte tmavou čokoládu a dejte ji do malé skleněné mísy. Při rozpouštění misku nezakrývejte. Po rozpuštění zamíchejte. Nechte 1 až 2 minuty odstát.
3 Rozpouštění cukru	25 g 50 g	Nasypte cukr na malou skleněnou misku. Na 25 g přidejte 10 ml vody, na 50 g přidejte 20 ml vody. Při rozpouštění misku nezakrývejte. Vyndávejte ji opatrně. Používejte přitom rukavice! Pomocí lžice nebo vidličky nalijte karamelové ozdoby na pečící papír. Nechte karamel 10 minut odstát, dokud nezaschne, a odstraňte jej z papíru.
4 Změkčování másla	50 g 100 g	Rozkrojte máslo na 3 až 4 kusy a položte je do malé skleněné misky. Změkčujte nezakryté. Nechte 1 až 2 minuty odstát.



Používání trouby

Používání oblíbených funkcí

Pokud často připravujete nebo ohříváte stejné typy pokrmů, lze uložit doby přípravy a stupně výkonu do paměti trouby, takže není nutné je vždy znovu nastavovat.

Můžete uložit dvě různá nastavení.

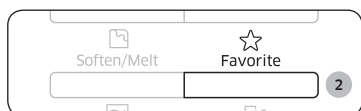

1. Nastavte program vaření jako obvykle (doba vaření a výkonový stupeň) a v případě potřeby se znovu podívejte na stránku ohřevu/vaření.

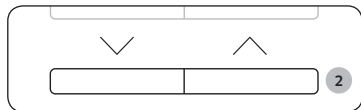

2. Stiskněte tlačítko **Favorite (Oblíbený)** a poté stiskem tlačítka **Nahoru** nebo **Dolů** zvolte program, který chcete uložit.

P1: První nastavení
P2: Druhé nastavení



3. Stisknutím tlačítka **Select/Clock (Výběr/Hodiny)** nastavení dokončíte. Nebo stisknutím tlačítka **START/+30s** program okamžitě spustíte.

Výsledek: Vaše nastavení je nyní uloženo v paměti trouby.

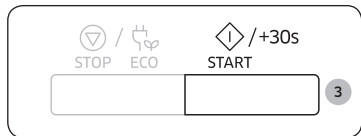

Informace

Příklad: Chcete-li uložit mikrovlnný režim, výkon 600 W a 3 minuty jako P1.

1. Stiskněte tlačítko **Microwave (Mikrovlnný režim)**.
2. Nastavte výkon 600 W stisknutím tlačítek **Nahoru** nebo **Dolů**. Poté stiskněte tlačítko **Select/Clock (Výběr/Hodiny)**.
3. Nastavte dobu vaření 3 minuty stisknutím tlačítka **Nahoru** nebo **Dolů**.
4. Stiskněte tlačítko **Favorite (Oblíbený)** a vyberte P1.
5. Stisknutím tlačítka **Select/Clock (Výběr/Hodiny)** nebo **START/+30s** nastavení dokončíte.

Používání oblíbeného nastavení

Nejprve položte pokrm do středu otočného talíře a zavřete dvířka.



1. Stiskněte tlačítko **Favorite (Oblíbený)** a zvolte program stiskem tlačítka **Nahoru** nebo **Dolů**.

P1: První nastavení
P2: Druhé nastavení

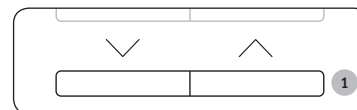

2. Stiskněte tlačítko **START/+30s**.

Výsledek: Pokrm se připravuje podle požadavku.

Používání funkce odstranění pachu

Tuto funkci použijte po přípravě aromatických pokrmů nebo pokud je uvnitř trouby mnoho kouře.

Nejprve vyčistěte vnitřní prostor trouby.



Po dokončení čištění stiskněte tlačítko **Deodorisation (Odstranění pachu)**. Ihned po stisknutí tlačítka **Deodorisation (Odstranění pachu)** automaticky začne operace. Po dokončení trouba čtyřikrát pípne.

POZNÁMKA

Doba odstraňování pachu je nastavena na 5 minut. Každým stisknutím tlačítka **START/+30s** se tato doba prodlouží o 30 sekund.

POZNÁMKA

Maximální doba odstraňování pachu je 15 minut.



Použití funkce dětská pojistka

Tato mikrovlnná trouba je vybavena speciálním programem Dětská pojistka. Ten umožňuje troubu „uzamknout“ tak, aby ji nemohly náhodně spustit děti a nekompetentní osoby.



1. Na 3 sekundy stiskněte tlačítko **Child Lock (Dětská pojistka)**.

Výsledek:

- Trouba se zamkne (nelze volit žádné funkce).
- Na displeji se zobrazí „L“.

L

2. Chcete-li troubu odemknout, stiskněte na 3 sekundy tlačítko **Child Lock (Dětská pojistka)**.

Výsledek: Poté můžete troubu normálně používat.

Vypnutí zvukového signálu

Zvukový signál lze kdykoli vypnout.

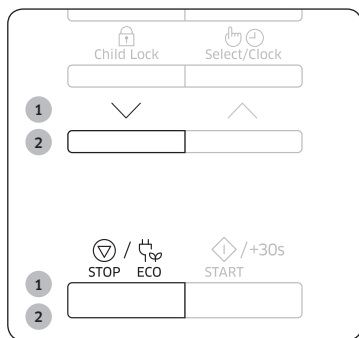

1. Stiskněte současně tlačítka **Dolů** a **STOP/ECO (STOP/ÚSPORNÝ REŽIM)**.

Výsledek: Trouba přestane vydávat zvukové signály.

2. Zvukový signál lze opětovně zapnout současným stisknutím tlačítek **Dolů** a **STOP/ECO (STOP/ÚSPORNÝ REŽIM)**.

Výsledek: Normální funkce trouby se obnoví.

Pokyny pro výběr nádobí

Aby se potraviny v mikrovlnném režimu uvařily či upekly, musejí jimi mikrovlny proniknout. Použité nádobí nesmí mikrovlny odrážet ani pohlcovat.

Proto je třeba pečlivě volit nádobí. Je-li nádobí označeno jako vhodné a bezpečné pro vaření v mikrovlnné troubě, nemusíte si dělat starosti.

V následujícím seznamu jsou uvedeny různé typy nádobí a informace o tom, zda a jak se mají používat v mikrovlnné troubě.

Nádobí	Bezpečné pro mikrovlnné trouby	Poznámky
Alobal	✓X	Lze jej použít v malém množství k ochraně částí pokrmů před převařením. Při použití příliš velkého množství alobalu nebo v případě, že je alobal příliš blízko stěny trouby, může dojít ke vzniku elektrického oblouku.
Opékač talíř	✓	Nepředehřívajte jej delší dobu než 8 minut.
Čínský porcelán a keramika	✓	Porcelán, keramika, glazovaná keramika a kostní porcelán jsou obvykle vhodné, pokud nemají kovové zdobení.
Jednorázové nádobí z polyesterového kartonu	✓	V těchto nádobách jsou baleny některé mražené potraviny.
Balení potravin rychlého občerstvení		
• Polystyrénové kelímky	✓	Lze je použít pro ohřívání pokrmů. Při přehřátí se polystyrén může roztavit.
• Papírové sáčky nebo noviny	X	Mohou se vznítit.
• Recyklovaný papír nebo kovové lemy	X	Může způsobit vznik elektrického oblouku.
Sklo		
• Stolní nádobí do trouby	✓	Je možné použít, pokud nemá kovové zdobení.
• Jemné skleněné nádobí	✓	Lze je použít pro ohřívání pokrmů nebo tekutin. Tenké sklo může při náhlém zahřátí prasknout nebo se roztržít.
• Zavařovací sklenice	✓	Je nutné sejmout víčko. Vhodné pouze pro ohřívání.

Pokyny pro výběr nádobí

Nádobí	Bezpečné pro mikrovlnné trouby	Poznámky
Kovy		
• Nádobí	X	Může způsobit vznik elektrického oblouku nebo požár.
• Uzávěry sáčků do mrazničky	X	
Papír		
• Talíře, kelímky a kuchyňské utěrky	✓	Pro krátkou dobu vaření a ohřívání. Také pro absorpci přebytečné vlhkosti.
• Recyklovaný papír	X	Může způsobit vznik elektrického oblouku.
Plasty		
• Nádobí	✓	Zvláště pokud jde o termoplast odolný proti teplu. Některé plasty se při vysokých teplotách mohou zkroutit nebo ztratit barvu. Nepoužívejte melaminové plasty.
• Potravinová fólie	✓	Lze použít k udržení vlhkosti. Nesmí se dotýkat potravin. Při odstraňování fólie buďte opatrní, protože bude unikat horká pára.
• Sáčky do mrazničky	✓X	Pouze jsou-li vhodné pro vaření nebo mikrovlnnou troubu. Nesmí být vzduchotěsné. V případě potřeby propíchněte vidličkou.
Voskový papír nebo papír odolný proti tukům	✓	Lze je použít k uchování vlhkosti a zabránění postříkání.

✓ : Doporučené ✓X : Budte opatrní X : Nebezpečné

Pokyny pro přípravu pokrmů

Mikrovlny

Mikrovlnná energie proniká potravinami, protože ji přitahuje voda, tuk a cukr obsažené v potravinách. Energie je těmito látkami absorbována. Mikrovlny způsobují rychlý pohyb molekul v potravinách. Rychlý pohyb těchto molekul vytváří tření a výsledkem je uvaření potravin.

Vaření

Nádobí pro vaření v mikrovlnné troubě:

Pro dosažení maximální účinnosti musí nádobí umožňovat průchod mikrovlnné energie. Mikrovlny se odrážejí od kovů, například od nerezové oceli, hliníku a mědi, ale dokáží proniknout keramikou, sklem, porcelánem a plasty a také papírem a dřevem. Z tohoto důvodu se pokrmy nikdy nesmějí vařit v kovových nádobách.

Potravin vhodných pro vaření v mikrovlnné troubě:

Pro vaření v mikrovlnné troubě je vhodná celá řada potravin, například čerstvá nebo mražená zelenina, ovoce, těstoviny, rýže, obiloviny, luštěniny, ryby a maso. V mikrovlnné troubě je možné připravovat i omáčky, pudinky, polévky, pudinky vařené v páře, konzervy a čatní. Obecně řečeno je mikrovlnné vaření ideální pro všechny potraviny, které lze běžně připravit na varné desce. Například rozpouštění másla nebo čokolády (viz kapitola obsahující tipy, techniky a rady).

Zakrývání během vaření

Zakrytí pokrmu během vaření je velmi důležité, protože odpařená voda stoupá ve formě páry a přispívá tak k procesu vaření. Pokrm lze zakrýt například keramickým talířem, plastovým víkem nebo potravinovou fólií.

Doby odstavení

Po skončení vaření je důležitá doba odstavení, aby se vyrovnala teplota v pokrmu.

Ohřev tekutin a potravin

Výkonové stupně a doby uvedené v této tabulce použijte jako orientační pokyny pro ohřev.

Pokrm	Velikost porce	Napájení	Doba (min)
Nápoje (káva, čaj a voda)	150 ml (1 šálek)	800 W	1 až 1½
	250 ml (1 hrnek)		1½ až 2
	Pokyny Nalijte do keramického šálku a ohřívejte nezakryté. Položte šálek/hrnek doprostřed otočného talíře. Během doby odstavení je ponechte v mikrovlnné troubě a dobře zamíchejte. Nechte 1 až 2 minuty odstát.		
Polévka (chlazená)	250 g	800 W	3 až 3½
	Pokyny Nalijte polévku do hlubokého keramického talíře. Zakryjte plastovým víkem. Po ohřátí dobře zamíchejte. Znovu zamíchejte před podáváním. Nechte 2 až 3 minuty odstát.		
Dušený pokrm (chlazený)	350 g	600 W	5½ až 6½
	Pokyny Vložte dušený pokrm do hlubokého keramického talíře. Zakryjte plastovým víkem. Během ohřevu občas zamíchejte a znovu zamíchejte před odstavením a poté před podáváním. Nechte 2 až 3 minuty odstát.		
Těstoviny s omáčkou (chlazené)	350 g	600 W	4½ až 5½
	Pokyny Těstoviny (např. špagety nebo nudle) dejte na mělký keramický talíř. Zakryjte potravinovou fólií vhodnou do mikrovlnné trouby. Před podáváním zamíchejte. Nechte 3 minut odstát.		

Pokrm	Velikost porce	Napájení	Doba (min)
Plněné těstoviny s omáčkou (chlazené)	350 g	600 W	5 až 6
	Pokyny Plněné těstoviny (např. ravioli, tortellini) dejte do hlubokého keramického talíře. Zakryjte plastovým víkem. Během ohřevu občas zamíchejte a znovu zamíchejte před odstavením a poté před podáváním. Nechte 3 minuty odstát.		
Pokrm na talíři (chlazený)	350 g	600 W	5½ až 6½
	Pokyny Pokrm tvořený 2 až 3 chlazenými složkami umístěte na keramickou misku. Zakryjte potravinovou fólií vhodnou do mikrovlnné trouby. Nechte 3 minuty odstát.		
Těstoviny (mražené) (cannelloni, makaróny, lasagne)	400 g	450 W	16-16½
	Pokyny Vložte mražené těstoviny do malé mělké obdélníkové mísy z ohnivzdorného skla. Položte nádobu přímo na otočný talíř. Nechte 2 až 3 minuty odstát.		

Odstraňování problémů a informační kódy

Odstraňování problémů

Pokud se setkáte s následujícími potížemi, vyzkoušejte popsaná řešení.

Problém	Příčina	Akce
Obecné		
Tlačítka nelze řádně stisknout.	Mezi tlačítka se mohla dostat cizí látka.	Odstraňte cizí látku a zkuste to znovu.
	U dotykových modelů: Na vnějším povrchu je vlhkost.	Otřete vlhkost z vnějšího povrchu.
	Je aktivována dětská pojistka.	Deaktivujte dětskou pojistku.
Nezobrazuje se čas.	Je zapnuta funkce Eco (úspora energie).	Vypněte funkci Eco.
Trouba nefunguje.	Není přiváděno napájení.	Ujistěte se, zda je přiváděno napájení.
	Dvířka jsou otevřená.	Zavřete dvířka a zkuste to znovu.
	Bezpečnostní mechanismus otvírání dvířek je pokryt cizí látkou.	Odstraňte cizí látku a zkuste to znovu.
Trouba se za provozu sama vypne.	Uživatel otevřel dvířka, aby mohl obrátit připravovaný pokrm.	Po obrácení pokrmu stiskněte opět tlačítko Start, čímž spustíte provoz trouby.

Problém	Příčina	Akce
Za provozu se vypne napájení.	Trouba vařila po velmi dlouhou dobu.	Po velmi dlouho trvajícím vaření nechte troubu vychladnout.
	Chladicí ventilátor nefunguje.	Poslouchejte, zda uslyšíte zvuk chladicího ventilátoru.
	Pokusili jste se spustit troubu, aniž by byl uvnitř nějaký pokrm.	Vložte pokrm do trouby.
	Trouba nemá dostatečný prostor pro ventilaci.	Na přední a zadní straně trouby jsou sací/odváděcí otvory sloužící pro ventilaci. Zachovejte mezery stanovené v pokynech pro instalaci výrobku.
Za chodu trouby se ozývají zvuky bouchání a trouba nefunguje.	V jedné zásuvce se používá několik zástrček napájecích kabelů.	Vyhraďte jednu zásuvku, která se bude používat pouze pro troubu.
	Zvuky bouchání mohou být způsobeny vařením hermeticky uzavřeného pokrmu nebo použitím nádoby s poklicí.	Nepoužívejte utěsněné nádoby, neboť mohou během vaření explodovat z důvodu zvětšení objemu obsahu.
Vnější povrch trouby je za provozu příliš horký.	Trouba nemá dostatečný prostor pro ventilaci.	Na přední a zadní straně trouby jsou sací/odváděcí otvory sloužící pro ventilaci. Zachovejte mezery stanovené v pokynech pro instalaci výrobku.
	Na troubě jsou položeny předměty.	Odstraňte z horní plochy trouby veškeré předměty.
Dvířka nelze řádně otevřít.	Mezi dvířky a vnitřkem trouby jsou zachyceny zbytky pokrmů.	Vyčistěte troubu a poté otevřete dvířka.

Problém	Příčina	Akce
Ohřívání včetně funkce udržování teploty nefunguje správně.	Je možné, že trouba nefunguje, vaří se přílišné množství pokrmu nebo se používá nesprávné nádobí.	Nalijte jeden hrnek vody do nádoby vhodné pro vaření v mikrovlnné troubě a spusťte na 1 až 2 minuty mikrovlnný ohřev, čímž zkontrolujete, zda se voda ohřála. Zmenšete množství pokrmu a spusťte znovu funkci. Použijte nádobu na vaření s plochým dnem.
Nefunguje funkce rozmrazování.	Vaří se přílišné množství pokrmu.	Zmenšete množství pokrmu a spusťte znovu funkci.
Vnitřní osvětlení je ztlumené nebo se nezapne.	Dvířka byla ponechána po dlouhou dobu otevřená.	Vnitřní osvětlení se mohlo automaticky vypnout při spuštění funkce Eco. Zavřete a znovu otevřete dvířka nebo stiskněte tlačítko Cancel (Zrušit).
	Vnitřní osvětlení je pokryto cizí látkou.	Vyčistěte vnitřek trouby a zkontrolujte to znovu.
Při vaření se ozývá pípání.	Pokud používáte funkci automatického vaření, toto pípání značí, že nastal čas k obrácení pokrmu během jeho rozmrazování.	Po obrácení pokrmu stiskněte opět tlačítko Start, čímž opět spustíte provoz.
Trouba není ve vodorovné poloze.	Trouba je instalována na nerovném povrchu.	Zajistěte instalování trouby na rovném a stabilním povrchu.
Při vaření se objevují jiskry.	Při funkcích trouby/ rozmrazování se používají kovové nádoby.	Nepoužívejte kovové nádoby.
Při připojení napájení se trouba ihned uvede do provozu.	Dvířka nejsou řádně uzavřená.	Zavřete dvířka a zkontrolujte to znovu.

Problém	Příčina	Akce
Z trouby probíjí elektrický proud.	Napájení nebo zásuvka nejsou řádně uzemněny.	Ujistěte se, že napájení a zásuvka jsou řádně uzemněny.
<ol style="list-style-type: none"> 1. Kape voda. 2. Škvírou ve dvířkách vystupuje pára. 3. V troubě zůstává voda. 	V závislosti na připravovaném pokrmu se může vyskytovat voda nebo pára. Nejedná se o závadu trouby.	Nechte troubu vychladnout a poté ji otřete suchou utěrkou.
Jas uvnitř trouby se mění.	Jas se mění v závislosti na změnách výstupního výkonu závisujícího na spuštěné funkci.	Změny výstupního výkonu během vaření nejsou známkou závady. Nejedná se o závadu trouby.
Vaření skončilo, ale chladicí ventilátor stále běží.	Za účelem ventilace trouby chladicí ventilátor nadále běží ještě asi 3 minuty po skončení vaření.	Nejedná se o závadu trouby.

Odstraňování problémů a informační kódy

Problém	Příčina	Akce
Otočný talíř		
Při otáčení se otočný talíř vychýlí ze svého místa nebo se přestane otáčet.	V troubě není otočný kruh nebo není správně nasazen.	Instalujte otočný kruh a zkuste to znovu.
Otočný talíř při otáčení uvázne.	Otočný kruh není správně nasazen, v troubě je příliš mnoho pokrmu nebo je nádoba příliš velká a dotýká se vnitřku mikrovlnné trouby.	Upravte množství pokrmu a nepoužívejte příliš velkou nádobu.
Otočný talíř při otáčení drnčí a je hlučný.	Ke dnu trouby jsou přilepeny zbytky pokrmů.	Odstraňte veškeré zbytky pokrmů přilepené ke dnu trouby.

Informační kód

Informační kód	Příčina	Akce
C-d0	Ovládací tlačítka jsou stisknuta po dobu delší než 10 sekund.	Vyčistěte tlačítka a ujistěte se, že povrch a okolí tlačítek jsou suché. Pokud se problém znovu objeví, vypněte na nejméně 30 sekund mikrovlnnou troubu a pokuste se znovu o nastavení. Pokud se problém znovu vyskytne, obraťte se na místní středisko péče o zákazníky společnosti SAMSUNG.

POZNÁMKA

V případě, že navržené řešení nevyřeší problém, obraťte se na místní středisko péče o zákazníky společnosti SAMSUNG.

Technické údaje

Společnost SAMSUNG se stále snaží vylepšovat své výrobky. Jak technické údaje, tak tyto pokyny pro uživatele proto mohou být změněny bez předchozího upozornění. V souladu s obecným předpisem 2/1984 (III.10) BKM-lpM jako distributor potvrzujeme, že trouby MS23K3513** odpovídají níže uvedeným technologickým parametrům.

Model	MS23K3513**
Zdroj napájení	230 V ~ 50 Hz AC
Spotřeba energie Mikrovlnný režim	1150 W
Výstupní výkon	100 W / 800 W - 6 stupňů (IEC-705)
Provozní frekvence	2450 MHz
Rozměry (Š x V x H) Vnější (včetně držadla) Vnitřní prostor trouby	489 x 275 x 374 mm 330 x 211 x 324 mm
Objem	23 litrů
Hmotnost Čistá	Přibližně 12,0 kg
Úroveň hluku	42 dBA

Poznámka

Poznámka

Poznámka

Upozorňujeme, že záruka společnosti Samsung NEPOKRÝVÁ návštěvy servisního technika za účelem vysvětlení obsluhy výrobku, nápravy nesprávné instalace nebo kvůli provedení běžného čištění či údržby.

MÁTE DOTAZY NEBO POZNÁMKY?

ZEMĚ	ZAVOLEJTE NÁM	NEBO NÁS NAVŠTIVTE NA WEBOVÝCH STRÁNKÁCH
ALBANIA	045 620 202	www.samsung.com/al/support
BOSNIA	055 233 999	www.samsung.com/support
BULGARIA	*3000 Цена в мрежата 0800 111 31, Безплатна телефонна линия	www.samsung.com/bg/support
CROATIA	072 726 786	www.samsung.com/hr/support
CZECH	800-SAMSUNG (800-726786)	www.samsung.com/cz/support
HUNGARY	0680SAMSUNG (0680-726-7864)	www.samsung.com/hu/support
MONTENEGRO	020 405 888	www.samsung.com/support
POLAND	801-172-678* lub +48 22 607-93-33* Dedykowana infolinia do obsługi zapytań dotyczących telefonów komórkowych: 801-672-678* lub +48 22 607-93-33* * (koszt połączenia według taryfy operatora)	http://www.samsung.com/pl/support/
ROMANIA	*8000 (apel in retea) 08008-726-78-64 (08008-SAMSUNG) Apel GRATUIT	www.samsung.com/ro/support
SERBIA	011 321 6899	www.samsung.com/rs/support
SLOVAKIA	0800-SAMSUNG (0800-726 786)	www.samsung.com/sk/support
LITHUANIA	8-800-77777	www.samsung.com/lt/support
LATVIA	8000-7267	www.samsung.com/lv/support
ESTONIA	800-7267	www.samsung.com/ee/support
SLOVENIA	080 697 267 (brezplačna številka)	www.samsung.com/si/support



DE68-04431L-01

Microwave Oven

User manual

MS23K3513**



SAMSUNG

Contents

Safety instructions	3	Oven use	10
Important safety instructions	3	How a microwave oven works	10
Correct Disposal of This Product (Waste Electrical & Electronic Equipment)	7	Checking that your oven is operating correctly	11
Installation	7	Cooking/Reheating	11
Accessories	7	Setting the time	12
Installation site	8	Power levels and time variations	12
Turntable	8	Adjusting the cooking time	13
Maintenance	8	Stopping the cooking	13
Cleaning	8	Setting the energy save mode	13
Replacement (repair)	9	Using the auto cook features	14
Care against an extended period of disuse	9	Using the quick defrost features	16
Oven features	9	Using the soften/melt features	17
Oven	9	Using the favorite features	18
Control panel	10	To use the favorite setting	18
		Using the deodorization features	18
		Using the child lock features	19
		Switching the beeper off	19
		Cookware guide	19
		Cooking guide	20
		Troubleshooting and information code	22
		Troubleshooting	22
		Information code	24
		Technical specifications	25

Safety instructions

IMPORTANT SAFETY INSTRUCTIONS

READ CAREFULLY AND KEEP FOR FUTURE REFERENCE.

WARNING: If the door or door seals are damaged, the oven must not be operated until it has been repaired by a competent person.

WARNING: It is hazardous for anyone other than a competent person to carry out any service or repair operation that involves the removal of a cover which gives protection against exposure to microwave energy.

WARNING: Liquids and other foods must not be heated in sealed containers since they are liable to explode.

WARNING: Only allow children to use the oven without supervision when adequate instructions have been given so that the child is able to use the oven in a safe way and understands the hazards of improper use.

This appliance is intended to be used in household only and it is not intended to be used such as:

- staff kitchen areas in shops, offices and other working environments;
- farm houses;
- by clients in hotels, motels and other residential environments;
- bed and breakfast type environments.

Only use utensils that are suitable for use in microwave ovens. When heating food in plastic or paper containers, keep an eye on the oven due to the possibility of ignition.

The microwave oven is intended for heating food and beverages. Drying of food or clothing and heating of warming pads, slippers, sponges, damp cloth and similar may lead to risk of injury, ignition or fire.

If smoke is observed (emitted), switch off or unplug the appliance and keep the door closed in order to stifle any flames.

Microwave heating of beverages can result in delayed eruptive boiling, therefore care must be taken when handling the container.

The contents of feeding bottles and baby food jars shall be stirred or shaken and the temperature checked before consumption, in order to avoid burns.

Eggs in their shell and whole hard-boiled eggs should not be heated in microwave ovens since they may explode, even after microwave heating has ended.

The oven should be cleaned regularly and any food deposits removed.

Safety instructions

Failure to maintain the oven in a clean condition could lead to deterioration of the surface that could adversely affect the life of the appliance and possibly result in a hazardous situation.

The microwave oven is intended to be used on the counter top (freestanding) use only, the microwave oven shall not be placed in a cabinet.

Metallic containers for food and beverages are not allowed during microwave cooking.

The care should be taken not to displace the turntable when removing containers from the appliance.

The appliance shall not be cleaned with a steam cleaner.

The appliance should not be cleaned with a water jet.

The appliance is not intended for installing in road vehicles, caravans and similar vehicles etc.

This appliance is not intended for use by persons (including children) with reduced physical, sensory or mental capabilities, or lack of experience and knowledge, unless they have been given supervision or instruction concerning use of the appliance by a person responsible for their safety.

Children should be supervised to ensure that they do not play with the appliance.

This appliance can be used by children aged from 8 years and above and persons with reduced physical, sensory or mental capabilities or lack of experience and knowledge if they have been given supervision or instruction concerning use of the appliance in a safe way and understand the hazards involved. Children shall not play with the appliance. Cleaning and user maintenance shall not be made by children without supervision. If the supply cord is damaged, it must be replaced by the manufacturer, its service agent or similarly qualified persons in order to avoid a hazard.

This oven should be positioned proper direction and height permitting easy access to cavity and control area.

Before using the your oven first time, oven should be operated with the water during 10 minute and then used.

If the oven generates a strange noise, a burning smell, or smoke is emitted, unplug the power plug immediately and contact your nearest service center.

The microwave oven has to be positioned so that plug is accessible.

General safety

Any modifications or repairs must be performed by qualified personnel only.

Do not heat food or liquids sealed in containers for the microwave function.

Do not use benzene, thinner, alcohol, or steam or high-pressure cleaners to clean the oven.

Do not install the oven: near a heater or flammable material; locations that are humid, oily, dusty or exposed to direct sunlight or water; or where gas may leak; or an uneven surface.

This oven must be properly grounded in accordance with local and national codes. Regularly use a dry cloth to remove foreign substances from the power plug terminals and contacts.

Do not pull, excessively bend, or place heavy objects on the power cord.

If there is a gas leak (propane, LP, etc) ventilate immediately. Do not touch the power cord.

Do not touch the power cord with wet hands.

While the oven is operating, do not turn it off by unplugging the power cord.

Do not insert fingers or foreign substances. If foreign substances enter the oven, unplug the power cord and contact a local Samsung service centre.

Do not apply excessive pressure or impact to the oven.

Do not place the oven over fragile objects.

Ensure the power voltage, frequency, and current matches the product specifications.

Firmly plug the power plug into the wall socket. Do not use multiple plug adapters, extension cords, or electric transformers.

Do not hook the power cord on metal objects. Make sure the cord is between objects or behind the oven.

Do not use a damaged power plug, power cord, or loose wall socket. For damaged power plugs or cords, contact a local Samsung service centre.

Do not pour or directly spray water onto the oven.

Do not place objects on the oven, inside, or on the oven door.

Do not spray volatile materials such as insecticide on the oven.

Do not store flammable materials in the oven. Because alcohol vapours can contact hot parts of the oven, use caution when heating food or drinks containing alcohol.

Children may bump themselves or catch their fingers on the door. When opening/closing the door, keep children away.

Microwave warning

Microwave heating of beverages may result in delayed eruptive boiling; always use caution when handling the container. Always allow beverages to stand at least 20 seconds before handling. If necessary, stir during heating. Always stir after heating.

In the event of scalding, follow these First Aid instructions:

1. Immerse the scalded area in cold water for at least 10 minutes.
2. Cover with a clean, dry dressing.
3. Do not apply any creams, oils, or lotions.

To avoid damaging the tray or rack, do not put the tray or rack in water shortly after cooking.

Do not use the oven for deep fat frying because the oil temperature cannot be controlled. This could result in a sudden boil over of hot oils.

Safety instructions

Microwave oven precautions

Only use microwave-safe utensils. Do not use metallic containers, gold or silver trimmed dinnerware, skewers, etc.

Remove wire twist ties. Electric arcing may occur.

Do not use the oven to dry papers or clothes.

Use shorter times for small amounts of food to prevent overheating or burning.

Keep the power cord and power plug away from water and heat sources.

To avoid the risk of explosion, do not heat eggs with shells or hard-boiled eggs. Do not heat airtight or vacuum-sealed containers, nuts, tomatoes, etc.

Do not cover the ventilation slots with cloth or paper. This is a fire hazard. The oven may overheat and turn off automatically and will remain off until it cools sufficiently.

Always use oven mitts when removing a dish.

Stir liquids halfway during heating or after heating ends and allow the liquid stand at least 20 seconds after heating to prevent eruptive boiling.

Stand at arms length from the oven when opening the door to avoid getting scalded by escaping hot air or steam.

Do not operate the oven when it is empty. The oven will automatically shut down for 30 minutes for safety purposes. We recommend placing a glass of water inside the oven at all times to absorb microwave energy in case the oven is started accidentally.

Install the oven in compliance with the clearances in this manual. (See Installing your microwave oven.)

Use caution when connecting other electrical appliances to sockets near the oven.

Microwave operation precautions

Failure to observe the following safety precautions may result in harmful exposure to microwave energy.

- Do not operate the oven with the door open. Do not tamper with the safety interlocks (door latches). Do not insert anything into the safety interlock holes.

- Do not place any object between the oven door and front face or allow food or cleaner residue to accumulate on sealing surfaces. Keep the door and door sealing surfaces clean by wiping with a damp cloth and then with a soft, dry cloth after each use.
- Do not operate the oven if it is damaged. Only operate after it has been repaired by a qualified technician.
Important: the oven door must close properly. The door must not be bent; the door hinges must not be broken or loose; the door seals and sealing surfaces must not be damaged.
- All adjustments or repairs must be done by a qualified technician.

Limited warranty

Samsung will charge a repair fee for replacing an accessory or repairing a cosmetic defect if the damage to the unit or accessory was caused by the customer. Items this stipulation covers include:

- Door, handles, out-panel, or control panel that are dented, scratched, or broken.
- A broken or missing tray, guide roller, coupler, or wire rack.

Use this oven only for its intended purpose as described in this instruction manual. Warnings and Important Safety Instructions in this manual do not cover all possible conditions and situations that may occur. It is your responsibility to use common sense, caution, and care when installing, maintaining, and operating your oven.

Because these following operating instructions cover various models, the characteristics of your microwave oven may differ slightly from those described in this manual and not all warning signs may be applicable. If you have any questions or concerns, contact a local Samsung service centre or find help and information online at www.samsung.com.

Use this oven for heating food only. It is intended for domestic use only. Do not heat any type of textiles or cushions filled with grains. The manufacturer cannot be held liable for damage caused by improper or incorrect use of the oven.

To avoid deterioration of the oven surface and hazardous situations, always keep the oven clean and well maintained.

Product group definition

This product is a Group 2 Class B ISM equipment. The definition of group 2 which contains all ISM equipment in which radio-frequency energy is intentionally generated and/or used in the form of electromagnetic radiation for the treatment of material, and EDM and arc welding equipment.

For Class B equipment is equipment suitable for use in domestic establishments and in establishments directly connected to a low voltage power supply network which supplies buildings used for domestic purposes.

Correct Disposal of This Product (Waste Electrical & Electronic Equipment)

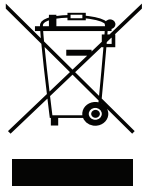

(Applicable in countries with separate collection systems)

This marking on the product, accessories or literature indicates that the product and its electronic accessories (e.g. charger, headset, USB cable) should not be disposed of with other household waste at the end of their working life. To prevent possible harm to the environment or human health from uncontrolled waste disposal, please separate these items from other types of waste and recycle them responsibly to promote the sustainable reuse of material resources.

Household users should contact either the retailer where they purchased this product, or their local government office, for details of where and how they can take these items for environmentally safe recycling.

Business users should contact their supplier and check the terms and conditions of the purchase contract. This product and its electronic accessories should not be mixed with other commercial wastes for disposal.

For information on Samsung's environmental commitments and product specific regulatory obligations e.g. REACH visit: samsung.com/uk/aboutsamsung/samsungelectronics/corporatecitizenship/data_corner.html

Installation

Accessories

Depending on the model that you have purchased, you are supplied with several accessories that can be used in a variety of ways.

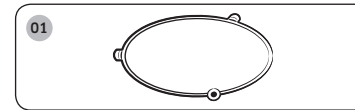

01 Roller ring, to be placed in the centre of the oven.

Purpose: The roller ring supports the turntable.

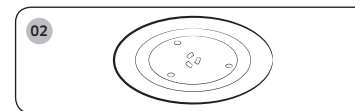

02 Turntable, to be placed on the roller ring with the centre fitting to the coupler.

Purpose: The turntable serves as the main cooking surface; it can be easily removed for cleaning.

IMPORTANT

DO NOT operate the microwave oven without the roller ring and turntable.

Installation

Installation site

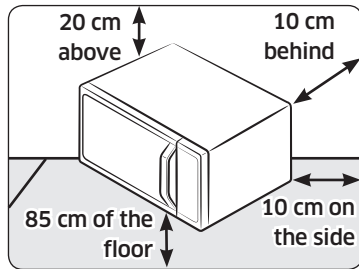

- Select a flat, level surface approx. 85 cm above the floor. The surface must support the weight of the oven.
- Secure room for ventilation, at least 10 cm from the rear wall and both sides, and 20 cm from above.
- Do not install the oven in hot or damp surroundings, such as next to other microwave ovens or radiators.
- Conform to the power supply specifications of this oven. Use only approved extension cables if you need to use.
- Wipe the interior and the door seal with a damp cloth before using your oven for the first time.

Turntable

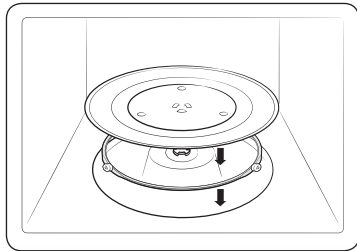

Remove all packing materials inside the oven. Install the roller ring and turntable. Check that the turntable rotates freely.

Maintenance

Cleaning

Clean the oven regularly to prevent impurities from building up on or inside the oven. Also pay special attention to the door, door sealing, and turntable and roller ring (applicable models only).

If the door won't open or close smoothly, first check if the door seals have built up impurities. Use a soft cloth in soapy water to clean both the inner and outer sides of the oven. Rinse and dry well.

To remove stubborn impurities with bad smells from inside the oven

1. With an empty oven, put a cup of diluted lemon juice on the centre of the turntable.
2. Heat the oven for 10 minutes at max power.
3. When the cycle is complete, wait until the oven cools down. Then, open the door and clean the cooking chamber.

To clean inside swing-heater models

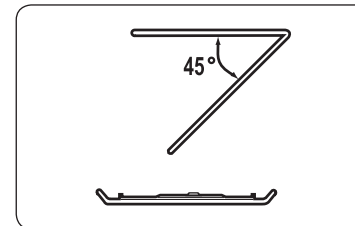

To clean the upper area of the cooking chamber, lower the top heating element by 45° as shown. This will help clean the upper area. When done, reposition the top heating element.

⚠ CAUTION

- Keep the door and door sealing clean and ensure the door opens and closes smoothly. Otherwise, the oven's lifecycle may be shortened.
- Take caution not to spill water into the oven vents.
- Do not use any abrasive or chemical substances for cleaning.
- After each use of the oven, use a mild detergent to clean the cooking chamber after waiting for the oven to cool down.

Replacement (repair)

⚠ WARNING

This oven has no user-removable parts inside. Do not try to replace or repair the oven yourself.

- If you encounter a problem with hinges, sealing, and/or the door, contact a qualified technician or a local Samsung service centre for technical assistance.
- If you want to replace the light bulb, contact a local Samsung service centre. Do not replace it yourself.
- If you encounter a problem with the outer housing of the oven, first unplug the power cord from the power source, and then contact a local Samsung service centre.

Care against an extended period of disuse

- If you don't use the oven for an extended period of time, unplug the power cord and move the oven to a dry, dust-free location. Dust and moisture that builds up inside the oven may affect the performance of the oven.

Oven features

Oven

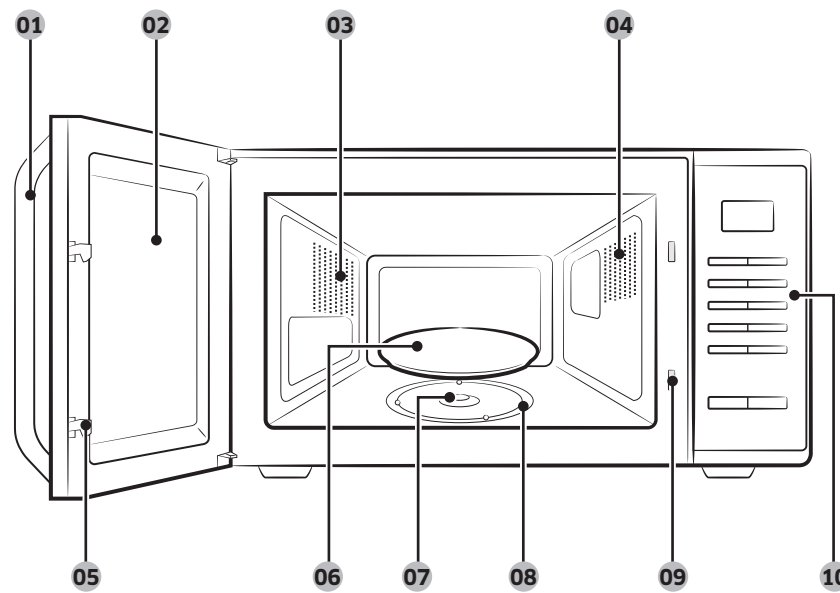

- | | | |
|-------------------------|------------------------|----------------------------------|
| 01 Door handle | 02 Door | 03 Ventilation holes |
| 04 Light | 05 Door latches | 06 Turntable |
| 07 Coupler | 08 Roller ring | 09 Safety interlock holes |
| 10 Control panel | | |

Oven features

Control panel

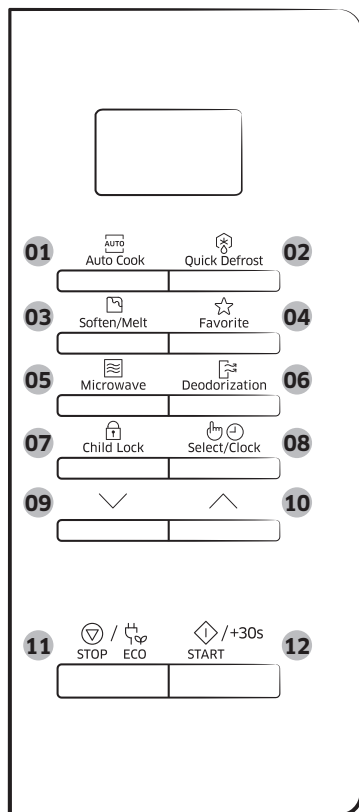

- 01 Auto Cook Button
- 02 Quick Defrost Button
- 03 Soften/Melt Button
- 04 Favorite Button
- 05 Microwave Button
- 06 Deodorization Button
- 07 Child Lock Button
- 08 Select/Clock Button
- 09 Down Button
- 10 Up Button
- 11 Stop/Eco Button
- 12 Start/+30s Button

Oven use

How a microwave oven works

Microwaves are high-frequency electromagnetic waves; the energy released enables food to be cooked or reheated without changing either the form or the colour.

You can use your microwave oven to:

- Defrost
- Reheat
- Cook

Cooking principle.

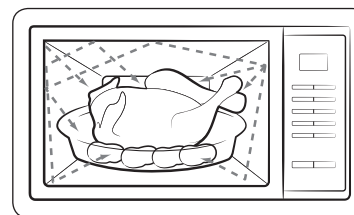

1. The microwaves generated by the magnetron reflected at cavity and are distributed uniformly as the food rotates on the turntable. The food is thus cooked evenly.
2. The microwaves are absorbed by the food up to a depth of about 1 inch (2.5 cm). Cooking then continues as the heat is dissipated within the food.
3. Cooking times vary according to the container used and the properties of the food:
 - Quantity and density
 - Water content
 - Initial temperature (refrigerated or not)

IMPORTANT

As the centre of the food is cooked by heat dissipation, cooking continues even when you have taken the food out of the oven. Standing times specified in recipes and in this booklet must therefore be respected to ensure:

- Even cooking of the food right to the centre.
- The same temperature throughout the food.

Checking that your oven is operating correctly

The following simple procedure enables you to check that your oven is working correctly at all times. If you are in doubt, refer to the section entitled "Troubleshooting" on the page 22 to 24.

NOTE

The oven must be plugged into an appropriate wall socket. The turntable must be in position in the oven. If a power level other than the maximum (100 % - 800 W) is used, the water takes longer to boil.

Open the oven door by pulling the handle on the upper side of the door. Place a glass of water on the turntable. Close the door.

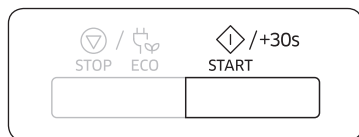

Press the **START/+30s** button and set the time to 4 or 5 minutes, by pressing the **START/+30s** button the appropriate number of times.

Result: The oven heats the water for 4 or 5 minutes.
The water should then be boiling.

Cooking/Reheating

The following procedure explains how to cook or reheat food.

IMPORTANT

ALWAYS check your cooking settings before leaving the oven unattended.

Open the door. Place the food in the centre of the turntable. Close the door. Never switch the microwave oven on when it is empty.



1. Press the **Microwave** button.

Result: The 800 W (Maximum cooking power) indications are displayed:
 (microwave mode)

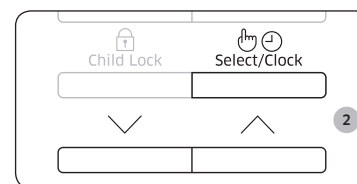

2. Select the appropriate power level by pressing the **Up** or **Down** button. (Refer to the power level table.) And then press the **Select/Clock** button.

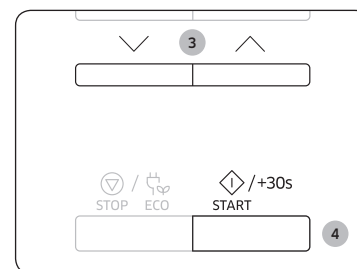

3. Set the cooking time by pressing the **Up** or **Down** button.

Result: The cooking time is displayed.

4. Press the **START/+30s** button.

Result: The oven light comes on and the turntable starts rotating. Cooking starts and when it has finished.

1) The oven beeps 4 times.

2) The end reminder signal will beep 3 times (once every minute).

3) The current time is displayed again.

Oven use

Setting the time

When power is supplied, "88:88" and then "12:00" is automatically displayed on the display.

Please set the current time. The time can be displayed in either the 24-hour or 12-hour notation. You must set the clock:

- When you first install your microwave oven
- After a power failure

NOTE

Do not forget to reset the clock when you switch to and from summer and winter time.



1. Press the **Select/Clock** button.

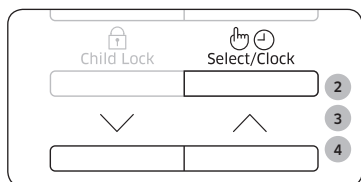

2. Set the 24-hour or 12-hour notation by pressing the **Up** or **Down** button. And then press the **Select/Clock** button.

3. Press the **Up** or **Down** button to set the hour. And then press the **Select/Clock** button.

4. Press the **Up** or **Down** button to set the minute.

5. When the right time is displayed, press the **Select/Clock** button to start the clock.

Result: The time is displayed whenever you are not using the microwave oven.



Power levels and time variations

The power level function enables you to adapt the amount of energy dissipated and thus the time required to cook or reheat your food, according to its type and quantity. You can choose between six power levels.

Power level	Percentage	Output
HIGH	100 %	800 W
MEDIUM HIGH	75 %	600 W
MEDIUM	56 %	450 W
MEDIUM LOW	38 %	300 W
DEFROST	23 %	180 W
LOW	13 %	100 W

The cooking times given in recipes and in this booklet correspond to the specific power level indicated.

If you select a...	Then the cooking time must be...
Higher power level	Decreased
Lower power level	Increased

Adjusting the cooking time

You can increase the cooking time by pressing the **START/+30s** button once for each 30 seconds to be added.

- Check how cooking is progressing at any time simply by opening the door
- Increase the remaining cooking time

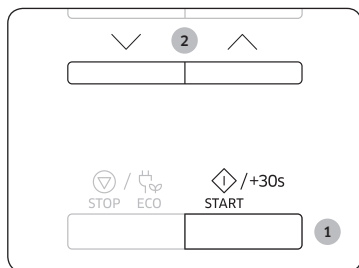

Method 1

To increase the cooking time of your food during cooking, press the **START/+30s** button once for each 30 seconds that you wish to add.

- Example: To add three minutes, press the **START/+30s** button six times.

Method 2

Just pressing the **Up** or **Down** button to adjust cooking time.

Stopping the cooking

You can stop cooking at any time so that you can:

- Check the food
- Turn the food over or stir it
- Leave it to stand

To stop the cooking...	Then...
Temporarily	Open the door or press the STOP/ECO button once. Result: Cooking stops. To resume cooking, close the door again and press the START/+30s button.
Completely	Press the STOP/ECO button once. Result: Cooking stops. If you wish to cancel the cooking settings, press the STOP/ECO button again.

Setting the energy save mode

The oven has an energy save mode.

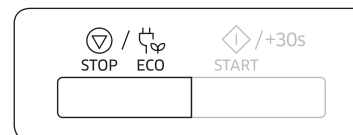

- Press the **STOP/ECO** button.
Result: Display off.
- To remove energy save mode, open the door or press the **STOP/ECO** button and then display shows current time. The oven is ready for use.

NOTE

Auto energy saving function

If you do not select any function when appliance is in the middle of setting or operating with temporary stop condition, function is canceled and clock will be displayed after 25 minutes.

Oven Lamp will be turned off after 5 minutes with door open condition.

Oven use

Using the auto cook features

The **Auto Cook** features has 20 pre-programmed cooking times. You do not need to set either the cooking times or the power level.

You can adjust the type of the serving by pressing the **Up** or **Down** button.

IMPORTANT

Use only recipients that are microwave-safe.

First, place the food in the centre of the turntable and close the door.



1. Press the **Auto Cook** button.

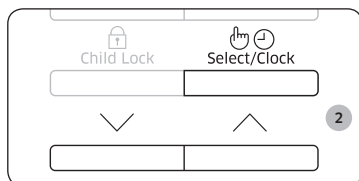

2. Select the type of food that you are cooking by pressing the **Up** or **Down** button. And then press the **Select/Clock** button.

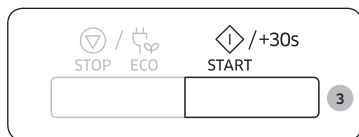

3. Press the **START/+30s** button.

Result: The food is cooked according to the pre-programmed setting selected.

- 1) The oven beeps 4 times.
- 2) The end reminder signal will beep 3 times (once every minute).
- 3) The current time is displayed again.

The following table presents quantities and appropriate instructions about 20 pre-programmed cooking options. Those programmes are running with microwave energy only.

Code/Food	Serving size	Instructions
1 Chilled Ready Meal	300-350 g	Put on a ceramic plate and cover with microwave cling film. This programme is suitable for meals consisting of 3 components (e.g. meat with sauce, vegetables and a side dishes like potatoes, rice or pasta). Stand for 2-3 minutes.
2 Chilled Ready Meal	400-450 g	
3 Chilled Vegetarian Meal	300-350 g	Put meal on a ceramic plate and cover with microwave cling film. This programme is suitable for meals consisting of 2 components (e.g. spaghetti with sauce or rice with vegetables). Stand for 2-3 minutes.
4 Chilled Vegetarian Meal	400-450 g	
5 Broccoli	250 g	Rinse and clean fresh broccoli and prepare florets. Put them evenly into a glass bowl with lid. Add 30 ml (2 tbsp) water when cooking for 250 g. Put bowl in the centre of turntable. Cook covered. Stir after cooking. Stand for 1-2 minutes.
6 Carrots	250 g	Rinse and clean carrots and prepare even slices. Put them evenly into a glass bowl with lid. Add 30 ml (2 tbsp) water when cooking for 250 g. Put bowl in the centre of turntable. Cook covered. Stir after cooking. Stand for 1-2 minutes.
7 Green Beans	250 g	Rinse and clean green beans. Put them evenly into a glass bowl with lid. Add 30 ml (2 tbsp) water when cooking 250 g. Put bowl in the centre of turntable. Cook covered. Stir after cooking. Stand for 1-2 minutes.

Code/Food	Serving size	Instructions
8 Spinach	150 g	Rinse and clean spinach. Put into a glass bowl with lid. Do not add water. Put bowl in the centre of turntable. Cook covered. Stir after cooking. Stand for 1-2 minutes.
9 Corn on the Cob	250 g	Rinse and clean corn on the cob and put into an oval glass dish. Cover with microwave cling film and pierce film. Stand for 1-2 minutes.
10 Peeled Potatoes	250 g	Wash and peel the potatoes and cut into a similar size. Put them into a glass bowl with lid. Add 45-60 ml (3-4 tbsp) water. Put bowl in the centre of turntable. Cook covered. Stand for 2-3 minutes.
11 Brown Rice	125 g	Use a large glass ovenware dish with lid. Add double quantity of cold water (250 ml). Cook covered. Stir before standing time and add salt and herbs. Stand for 5-10 minutes.
12 Wholemeal Macaroni	125 g	Use a large glass ovenware dish with lid. Add 500 ml hot boiling water, a pinch of salt and stir well. Cook uncovered. Stir before standing time and drain thoroughly afterwards. Stand for 1 minutes.
13 Quinoa	125 g	Use a large glass ovenware dish with lid. Add double quantity of cold water (250 ml). Cook covered. Stir before standing time and add salt and herbs. Stand for 1-3 minutes.
14 Bulgur	125 g	Use a large glass ovenware dish with lid. Add double quantity of cold water (250 ml). Cook covered. Stir before standing time and add salt and herbs. Stand for 2-5 minutes.

Code/Food	Serving size	Instructions
15 Chicken Breasts	300 g	Rinse pieces and put on a ceramic plate. Cover with microwave cling film. Pierce film. Put dish on turntable. Stand for 2 minutes.
16 Turkey Breasts	300 g	Rinse pieces and put on a ceramic plate. Cover with microwave cling film. Pierce film. Put dish on turntable. Stand for 2 minutes.
17 Fresh Fish Fillets	300 g	Rinse fish and put on a ceramic plate, add 1 tbsp lemon juice. Cover with microwave cling film. Pierce film. Put dish on turntable. Stand for 1-2 minutes.
18 Fresh Salmon Fillets	300 g	Rinse fish and put on a ceramic plate, add 1 tbsp lemon juice. Cover with microwave cling film. Pierce film. Put dish on turntable. Stand for 1-2 minutes.
19 Fresh Prawns	250 g	Rinse prawns on a ceramic plate, add 1 tbsp lemon juice. Cover with microwave cling film. Pierce film. Put dish on turntable. Stand for 1-2 minutes.
20 Fresh Trout	200 g	Put 1 fresh whole fish into an ovenproof dish. Add a pinch salt, 1 tbsp lemon juice and herbs. Cover with microwave cling film. Pierce film. Put dish on turntable. Stand for 2 minutes.

Oven use

Using the quick defrost features

The **Quick Defrost** features enable you to defrost meat, poultry, fish, frozen vegetable and frozen bread. The defrost time and power level are set automatically. You simply select the programme and the weight.

NOTE

Use only containers that are microwave-safe.

Open the door. Place the frozen food on a ceramic in the centre of the turntable. Close the door.

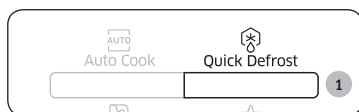

1. Press the **Quick Defrost** button.

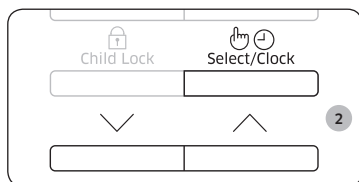

2. Select the type of food that you are cooking by pressing the **Up** or **Down** button. And then press the **Select/Clock** button.

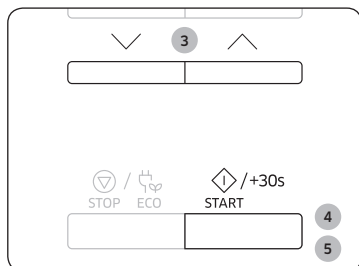

3. Select the size of the serving by pressing the **Up** or **Down** button. (Refer to the table on the side.)

4. Press the **START/+30s** button.

Result:

- Defrosting begins.
- The oven beeps through defrosting to remind you to turn the food over.

5. Press the **START/+30s** button again to finish defrosting.

Result:

- 1) The oven beeps 4 times.
- 2) The end reminder signal will beep 3 times (once every minute).
- 3) The current time is displayed again.

The following table presents the various **Quick Defrost** programmes, serving size, standing times and appropriate instructions. Remove all kind of package material before defrosting. Place meat, poultry, fish, vegetable and bread on a flat glass dish or ceramic plate.

Code/Food	Serving size	Instructions
1 Meat	200-1500 g	Shield the edges with aluminium foil. Turn the meat over, when the oven beeps. This programme is suitable for beef, lamb, pork, steaks, chops, minced meat. Stand for 20-60 minutes.
2 Poultry	200-1500 g	Shield the leg and wing tips with aluminium foil. Turn the poultry over, when the oven beeps. This programme is suitable for whole chicken as well as for chicken portions. Stand for 20-60 minutes.
3 Fish	200-1500 g	Shield the tail of a whole fish with aluminium foil. Turn the fish over, when the oven beeps. This programme is suitable for whole fishes as well as for fish fillets. Stand for 20-60 minutes.
4 Vegetable	200-1500 g	Spread frozen vegetable evenly into a flat glass dish. Turn over or stir the frozen vegetable, when the oven beeps. This programme is suitable for all kind of frozen vegetable. Stand for 5-20 minutes.
5 Bread	200-1500 g	Put bread horizontally on a piece of kitchen paper and turn over, as soon as the oven beeps. Place cake on a ceramic plate and if possible, turn over, as soon as the oven beeps. (Oven keeps operating and is stopped, when you open the door.) This programme is suitable for all kinds of bread, sliced or whole, as well as for bread rolls and baguettes. Arrange bread rolls in a circle. This programme is suitable for all kinds of yeast cake, biscuit, cheese cake and puff pastry. It is not suitable for short/ crust pastry, fruit and cream cakes as well as for cake with chocolate topping. Stand for 10- 30 minutes.

Using the soften/melt features

The **Soften/Melt** features has 4 pre-programmed cooking times. You do not need to set either the cooking times or the power level. You can adjust the number of servings by pressing the **Up** or **Down** button.

First, place the food in the centre of the turntable and close the door.

NOTE

Use only containers that are microwave safe.

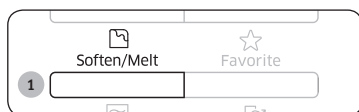

1. Press the **Soften/Melt** button.

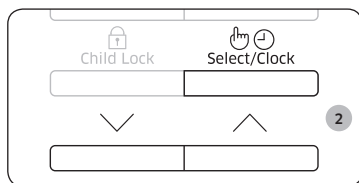

2. Select the type of food that you are cooking by pressing the **Up** or **Down** button. And then press the **Select/Clock** button.

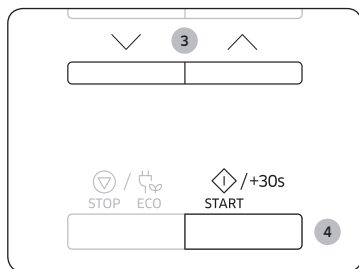

3. Select the size of the serving by pressing the **Up** or **Down** button. (Refer to the table on the side.)

4. Press the **START/+30s** button.

Result: The food is cooked according to the preprogrammed setting selected.

- 1) The oven beeps 4 times.
- 2) The end reminder signal will beep 3 times (once every minute).
- 3) The current time is displayed again.

The following table presents the **Soften/Melt** programmes, quantities and appropriate instructions. Those programmes are running with microwave energy only.

Code/Food	Serving Size	Instructions
1 Melt Butter	50 g 100 g	Cut butter into 3 or 4 pieces and Put them on small glass bowl. Melt uncovered. Stir after cooking. Stand for 1-2 minutes.
2 Melt Dark Chocolate	50 g 100 g	Grate dark chocolate and put in small glass bowl. Melt uncovered. Stir after melting. Stand for 1-2 minutes.
3 Melt Sugar	25 g 50 g	Put sugar on small glass bowl. Add 10 ml water for 25 g and add 20 ml water for 50 g. Melt uncovered. Take out carefully, use oven gloves! Use spoon or fork and pour caramel decorations on baking paper. Let stand for 10 minutes until dry and remove from paper.
4 Soften Butter	50 g 100 g	Cut butter into 3 or 4 pieces and Put them in small glass bowl. Soften uncovered. Stand for 1-2 minutes.

Oven use

Using the favorite features

If you often cook or reheat the same types of dishes, you can store the cooking times and power levels in the oven's memory, so that you do not have to reset them each order.

You can store two different setting.



1. Set your cooking programme as usual (cooking time and power level) see Cooking/Reheating page again if necessary.

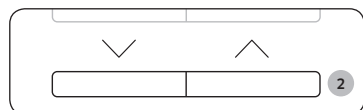

2. Press **Favorite** button, then select the program that you want to save by pressing the **Up** or **Down** button.
P1 : First setting
P2 : Second setting



3. Press the **Select/Clock** button to finish the setting. Or, press the **START/+30s** button to start the program immediately.
Result: Your setting are now stored in the oven's memory.

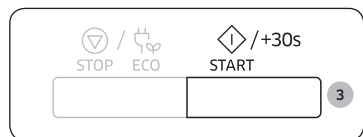

Information

Example : If you want to store Microwave mode, Power 600 W and 3 minutes on P1.

1. Press the **Microwave** button.
2. Set the power 600 W by pressing the **Up** or **Down** button. And then press the **Select/Clock** button.
3. Set the cooking time 3 minutes by pressing the **Up** or **Down** button.
4. Press **Favorite** button, then select the P1.
5. Press the **Select/Clock** or **START/+30s** button to finish the setting.

To use the favorite setting

First, place the food in the centre of the turntable and close the door.



1. Press **Favorite** button, then select the program by pressing the **Up** or **Down** button.

P1 : First setting
P2 : Second setting

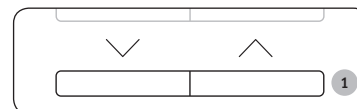

2. Press the **START/+30s** button.

Result: The food is cooked as requested.



Using the deodorization features

Use this features after cooking odorous food or when there is a lot of smoke in the oven interior.

First clean the oven interior.



Press the **Deodorization** button after you have finished cleaning. As soon as you press the **Deodorization** button, the operation will start automatically. when it has finished, the oven beeps four times.

NOTE

The deodorization time has been specified as 5 minutes. It increases by 30 seconds whenever the **START/+30s** button is pressed.

NOTE

The maximum deodorization time is 15 minutes.

Using the child lock features

Your microwave oven is fitted with a special child lock programme, which enables the oven to be "locked" so that children or anyone unfamiliar with it cannot operate it accidentally.



1. Press the **Child Lock** button for 3 seconds.

Result:

- The oven is locked (no functions can be selected).
- The display shows "L".



2. To unlock the oven, press the **Child Lock** button for 3 seconds.

Result: The oven can be used normally.

Switching the beeper off

You can switch the beeper off whenever you want.

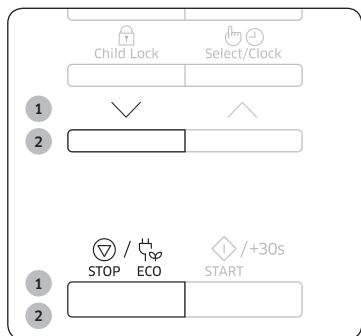

1. Press the **Down** and **STOP/ECO** button at the same time.

Result: The oven does not beep to indicate the end of a function.

2. To switch the beeper back on, press the **Down** and **STOP/ECO** button again at the same time.

Result: The oven operates normally.

Cookware guide

To cook food in the microwave oven, the microwaves must be able to penetrate the food, without being reflected or absorbed by the dish used.

Care must therefore be taken when choosing the cookware. If the cookware is marked microwave-safe, you do not need to worry.

The following table lists various types of cookware and indicates whether and how they should be used in a microwave oven.

Cookware	Microwave-safe	Comments
Aluminum foil	✓X	Can be used in small quantities to protect areas against overcooking. Arcing can occur if the foil is too close to the oven wall or if too much foil is used.
Crust plate	✓	Do not preheat for more than 8 minutes.
China and earthenware	✓	Porcelain, pottery, glazed earthenware and bone china are usually suitable, unless decorated with a metal trim.
Disposable polyester cardboard dishes	✓	Some frozen foods are packaged in these dishes.
Fast-food packaging	✓	Can be used to warm food. Overheating may cause the polystyrene to melt.
• Polystyrene cups containers	✓	
• Paper bags or newspaper	X	May catch fire.
• Recycled paper or metal trims	X	May cause arcing.
Glassware		
• Oven-to-tableware	✓	Can be used, unless decorated with a metal trim.
• Fine glassware	✓	Can be used to warm foods or liquids. Delicate glass may break or crack if heated suddenly.
• Glass jars	✓	Must remove the lid. Suitable for warming only.

Cookware guide

Cookware	Microwave-safe	Comments
Metal <ul style="list-style-type: none"> • Dishes • Freezer bag twist ties 	✗ ✗	May cause arcing or fire.
Paper <ul style="list-style-type: none"> • Plates, cups, napkins and kitchen paper • Recycled paper 	✓ ✗	For short cooking times and warming. Also to absorb excess moisture. May cause arcing.
Plastic <ul style="list-style-type: none"> • Containers • Cling film • Freezer bags 	✓ ✓ ✓✗	Particularly if heat-resistant thermoplastic. Some other plastics may warp or discolour at high temperatures. Do not use Melamine plastic. Can be used to retain moisture. Should not touch the food. Take care when removing the film as hot steam will escape. Only if boilable or oven-proof. Should not be airtight. Prick with a fork, if necessary.
Wax or grease-proof paper	✓	Can be used to retain moisture and prevent spattering.

✓ : Recommended ✓✗ : Use caution ✗ : Unsafe

Cooking guide

Microwaves

Microwave energy actually penetrates food, attracted and absorbed by its water, fat and sugar content.

The microwaves cause the molecules in the food to move rapidly. The rapid movement of these molecules creates friction and the resulting heat cooks the food.

Cooking

Cookware for microwave cooking:

Cookware must allow microwave energy to pass through it for maximum efficiency. Microwaves are reflected by metal, such as stainless steel, aluminium and copper, but they can penetrate through ceramic, glass, porcelain and plastic as well as paper and wood. So food must never be cooked in metal containers.

Food suitable for microwave cooking:

Many kinds of food are suitable for microwave cooking, including fresh or frozen vegetables, fruit, pasta, rice, grains, beans, fish, and meat. Sauces, custard, soups, steamed puddings, preserves, and chutneys can also be cooked in a microwave oven. Generally speaking, microwave cooking is ideal for any food that would normally be prepared on a hob. Melting butter or chocolate, for example (see the chapter with tips, techniques and hints).

Covering during cooking

To cover the food during cooking is very important, as the evaporated water rises as steam and contributes to cooking process. Food can be covered in different ways: e.g. with a ceramic plate, plastic cover or microwave suitable cling film.

Standing times

After cooking is over food the standing time is important to allow the temperature to even out within the food.

Reheating Liquids and Food

Use the power levels and times in this table as a guide lines for reheating.

Food	Serving Size	Power	Time (min.)
Drinks (Coffee, Tea and Water)	150 ml (1 cup)	800 W	1-1½
	250 ml (1 mug)		1½-2
Instructions			
Pour into cup and reheat uncovered. Put cup/ mug in the centre of turntable. Keep in microwave oven during standing time and stir well. Stand for 1-2 minutes.			
Soup (Chilled)	250 g	800 W	3-3½
	Instructions		
Pour into a deep ceramic plate. Cover with plastic lid. Stir well after reheating. Stir again before serving. Stand for 2-3 minutes.			
Stew (Chilled)	350 g	600 W	5½-6½
	Instructions		
Put stew in a deep ceramic plate. Cover with plastic lid. Stir occasionally during reheating and again before standing and serving. Stand for 2-3 minutes.			
Pasta with Sauce (Chilled)	350 g	600 W	4½-5½
	Instructions		
Put pasta (e.g. spaghetti or egg noodles) on a flat ceramic plate. Cover with microwave cling film. Stir before serving. Stand for 3 minutes.			
Filled Pasta with Sauce (Chilled)	350 g	600 W	5-6
	Instructions		
Put filled pasta (e.g. ravioli, tortellini) in a deep ceramic plate. Cover with plastic lid. Stir occasionally during reheating and again before standing and serving. Stand for 3 minutes.			

Food	Serving Size	Power	Time (min.)
Plated Meal (Chilled)	350 g	600 W	5½-6½
	Instructions		
Plate a meal of 2-3 chilled components on a ceramic dish. Cover with microwave cling-film. Stand for 3 minutes.			
Pasta (Frozen) (Cannelloni, Macaroni, Lasagne)	400 g	450 W	16-16½
	Instructions		
Put frozen pasta into a small flat rectangular glass pyrex dish. Put the dish directly on the turntable. Stand for 2-3 minutes.			

Troubleshooting and information code

Troubleshooting

If you have any of the problems listed below try the solutions given.

Problem	Cause	Action
General		
The buttons cannot be pressed properly.	Foreign matter may be caught between the buttons.	Remove the foreign matter and try again.
	For touch models: Moisture is on the exterior.	Wipe the moisture from the exterior.
	Child lock is activated.	Deactivate Child lock.
The time is not displayed.	The Eco (power-saving) function is set.	Turn off the Eco function.
The oven does not work.	Power is not supplied.	Make sure power is supplied.
	The door is open.	Close the door and try again.
	The door open safety mechanisms are covered in foreign matter.	Remove the foreign matter and try again.
The oven stops while in operation.	The user has opened the door to turn food over.	After turning over the food, press the Start button again to start operation.

Problem	Cause	Action
The power turns off during operation.	The oven has been cooking for an extended period of time.	After cooking for an extended period of time, let the oven cool.
	The cooling fan is not working.	Listen for the sound of the cooling fan.
	Trying to operate the oven without food inside.	Put food in the oven.
	There is not sufficient ventilation space for the oven.	There are intake/exhaust outlets on the front and rear of the oven for ventilation. Keep the gaps specified in the product installation guide.
	Several power plugs are being used in the same socket.	Designate only one socket to be used for the oven.
There is a popping sound during operation, and the oven doesn't work.	Cooking sealed food or using a container with a lid may causes popping sounds.	Do not use sealed containers as they may burst during cooking due to expansion of the contents.
The oven exterior is too hot during operation.	There is not sufficient ventilation space for the oven.	There are intake/exhaust outlets on the front and rear of the oven for ventilation. Keep the gaps specified in the product installation guide.
	Objects are on top of the oven.	Remove all objects on the top of the oven.
The door cannot be opened properly.	Food residue is stuck between the door and oven interior.	Clean the oven and then open the door.

Problem	Cause	Action
Heating including the Warm function does not work properly.	The oven may not work, too much food is being cooked, or improper cookware is being used.	Put one cup of water in a microwave-safe container and run the microwave for 1-2 minutes to check whether the water is heated. Reduce the amount of food and start the function again. Use a cooking container with a flat bottom.
The thaw function does not work.	Too much food is being cooked.	Reduce the amount of food and start the function again.
The interior light is dim or does not turn on.	The door has been left open for a long time.	The interior light may automatically turn off when the Eco function operates. Close and reopen the door or press the Cancel button.
	The interior light is covered by foreign matter.	Clean the inside of the oven and check again.
A beeping sound occurs during cooking.	If the Auto Cook function is being used, this beeping sound means it's time to turn over the food during thawing.	After turning over the food, press the Start button again to restart operation.
The oven is not level.	The oven is installed on an uneven surface.	Make sure the oven is installed on flat, stable surface.
There are sparks during cooking.	Metal containers are used during the oven/thawing functions.	Do not use metal containers.

Problem	Cause	Action
When power is connected, the oven immediately starts to work.	The door is not properly closed.	Close the door and check again.
There is electricity coming from the oven.	The power or power socket is not properly grounded.	Make sure the power and power socket are properly grounded.
<ol style="list-style-type: none"> 1. Water drips. 2. Steam emits through a door crack. 3. Water remains in the oven. 	There may be water or steam in some cases depending on the food. This is not an oven malfunction.	Let the oven cool and then wipe with a dry dish towel.
The brightness inside the oven varies.	Brightness changes depending on power output changes according to function.	Power output changes during cooking are not malfunctions. This is not an oven malfunction.
Cooking is finished, but the cooling fan is still running.	To ventilate the oven, the cooling fan continues to run for about 3 minutes after cooking is complete.	This is not an oven malfunction.

Troubleshooting and information code

Problem	Cause	Action
Turntable		
While turning, the turntable comes out of place or stops turning.	There is no roller ring, or the roller ring is not properly in place.	Install the roller ring and then try again.
The turn table drags while turning.	The roller ring is not properly in place, there is too much food, or the container is too large and touches the inside of the microwave.	Adjust the amount of food and do not use containers that are too large.
The turn table rattles while turning and is noisy.	Food residue is stuck to the bottom of the oven.	Remove any food residue stuck to the bottom of the oven.

Information code

Information code	Cause	Action
C-d0	Control buttons are pressed over 10 seconds.	Clean the keys and check if there is water on the surface around key. If it occurs again, turn off the microwave oven over 30 seconds and try setting again. If it appears again, call your local SAMSUNG Customer Care Centre.

NOTE

If the suggested solution does not solve the problem, contact your local SAMSUNG Customer Care Centre.

Technical specifications

SAMSUNG strives to improve its products at all times. Both the design specifications and these user instructions are thus subject to change without notice.

By right of the common regulation 2/1984 (III.10) BKM-IpM. we as distributors testify, that the MS23K3513** oven of Samsung comply with the undermentioned technological parameters.

Model	MS23K3513**
Power source	230 V ~ 50 Hz AC
Power consumption Microwave	1150 W
Output power	100 W / 800 W - 6 levels (IEC-705)
Operating frequency	2450 MHz
Dimensions (W x H x D) Outside (Include Handle) Oven cavity	489 x 275 x 374 mm 330 x 211 x 324 mm
Volume	23 liter
Weight Net	12.0 kg approx.
Noise Level	42 dBA

Memo

Memo

Memo

Please be advised that the Samsung warranty does NOT cover service calls to explain product operation, correct improper installation, or perform normal cleaning or maintenance.

QUESTIONS OR COMMENTS?

COUNTRY	CALL	OR VISIT US ONLINE AT
ALBANIA	045 620 202	www.samsung.com/al/support
BOSNIA	055 233 999	www.samsung.com/support
BULGARIA	*3000 Цена в мрежата 0800 111 31, Безплатна телефонна линия	www.samsung.com/bg/support
CROATIA	072 726 786	www.samsung.com/hr/support
CZECH	800-SAMSUNG (800-726786)	www.samsung.com/cz/support
HUNGARY	0680SAMSUNG (0680-726-7864)	www.samsung.com/hu/support
MONTENEGRO	020 405 888	www.samsung.com/support
POLAND	801-172-678* lub +48 22 607-93-33* Dedykowana infolinia do obsługi zapytań dotyczących telefonów komórkowych: 801-672-678* lub +48 22 607-93-33* * (koszt połączenia według taryfy operatora)	http://www.samsung.com/pl/support/
ROMANIA	*8000 (apel in retea) 08008-726-78-64 (08008-SAMSUNG) Apel GRATUIT	www.samsung.com/ro/support
SERBIA	011 321 6899	www.samsung.com/rs/support
SLOVAKIA	0800-SAMSUNG (0800-726 786)	www.samsung.com/sk/support
LITHUANIA	8-800-77777	www.samsung.com/lt/support
LATVIA	8000-7267	www.samsung.com/lv/support
ESTONIA	800-7267	www.samsung.com/ee/support
SLOVENIA	080 697 267 (brezplačna številka)	www.samsung.com/si/support



DE68-04431L-01