

tineco

Ручний акумуляторний
пилосос серії PWRHERO 11

Інструкція з експлуатації

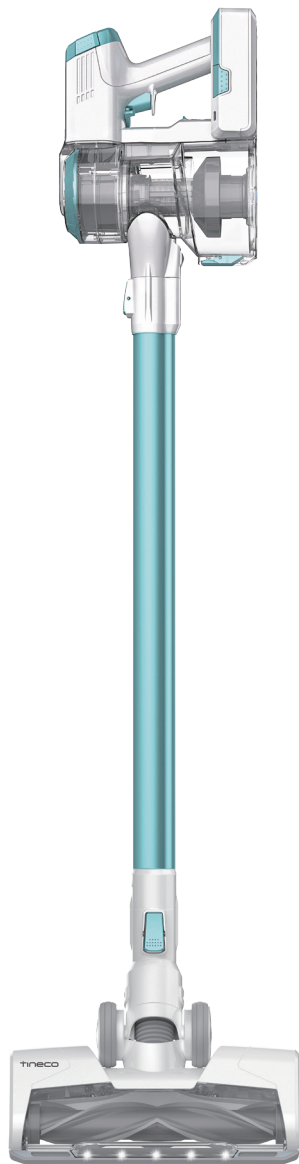

*Зовнішній вигляд продукту може відрізнятися від зображеного на ілюстрації.

КОМПАНІЯ TINECO ЗАВЖДИ ГОТОВА
ВАМ ДОПОМОГТИ.

Ми надамо Вам відповідь протягом 1 робочого дня.



 www.tineco.com

ЗМІСТ

Важливі вказівки з техніки безпеки.....	2
Технічні характеристики	5
Компоненти приладу.....	6
Акcesуари.....	7
Збірка пристрою.....	9
Експлуатація.....	11
Технічне обслуговування.....	14
Усунення несправностей.....	17
Гарантія.....	18

Важливі інструкції з техніки безпеки

ЗБЕРЕЖІТЬ ДАНУ ІНСТРУКЦІЮ

Тільки для домашнього використання.

Під час використання електроприладу необхідно завжди дотримуватись основних заходів безпеки, включаючи викладені нижче.

ПЕРЕД ВИКОРИСТАННЯМ ДАНОГО ПРИЛАДУ ОЗНАЙОМТЕСЬ З УСІМА ІНСТРУКЦІЯМИ.

ПОПЕРЕДЖЕННЯ.

Щоб знизити ризики виникнення пожежі, ураження електричним струмом або отримання травм, дотримуйтесь наступних інструкцій.

1. Діти у віці від 8 років та старше, особи з обмеженими фізичними, сенсорними або розумовими здібностями, а також особи, що не володіють достатнім досвідом та знаннями, можуть використовувати даний прилад, тільки якщо вони знаходяться під належним наглядом, або були проінструктовані щодо безпечного використання даного приладу та усвідомлюють можливі ризики, пов'язані з його експлуатацією. Слідкуйте за тим, щоб діти не гралися з приладом. Очищення та обслуговування приладу не повинно проводитися дітьми без нагляду.
2. Прилад не призначений для використання особами (в тому числі дітьми) з обмеженими фізичними, сенсорними або розумовими здібностями, а також особами, що не володіють достатнім досвідом та знаннями, за винятком випадків, коли дані особи перебувають під наглядом або пройшли інструктаж.
3. Використовуйте прилад тільки в приміщеннях. Не використовуйте прилад поза приміщеннями, а також у комерційних чи промислових приміщеннях. Не використовуйте прилад на вологих поверхнях або поверхнях із стоячою водою.
4. Не допускайте використання приладу в якості іграшки, необхідно здійснювати пильний нагляд при використанні приладу дітьми, а також поряд з ними, домашніми тваринами або рослинами.
5. Використовуйте даний прилад тільки у відповідності до даного керівництва з експлуатації. Використовуйте тільки рекомендовані виробником аксесуари.
6. Не використовуйте прилад з пошкодженим кабелем живлення або вилкою. У випадках, якщо прилад впав, вами виявлено пошкодження приладу, прилад знаходився на вулиці протягом тривалого часу, падав у воду або не працює належним чином, його слід передати в сервісний центр.
7. Заборонено торкатися вологими руками до зарядного пристрою, в тому числі до вилки та контактів.
8. Заборонено вставляти будь-які предмети у отвори приладу. Не використовуйте пристрій, якщо будь-який його отвір заблоковано.
9. Не допускайте потрапляння волосся, одягу, пальців та інших частин тіла в отвори приладу та уникайте їх контакту з рухомими деталями приладу.
10. Будьте особливо обережні під час прибирання сходів.
11. Не використовуйте прилад для збору легкозаймистих або горючих рідин, наприклад бензину, або в місцях їх можливої наявності.
12. Не використовуйте прилад для збору палаючих або тліючих предметів, наприклад сигарет, сірників або гарячого попелу.
13. Не використовуйте пристрій без фільтра.

14. Не допускайте ненавмисного увімкнення приладу. Перед підняттям або перенесенням приладу переконайтесь, що перемикач знаходиться у вимкненому положенні. Не торкайтесь до перемикача під час перенесення пристрою та стежте за тим, щоб при зарядці пристрою перемикач знаходився в вимкненому положенні, оскільки це може призвести до нещасного випадку.
15. Завжди відключайте прилад від електромережі перед регулюванням, заміною аксесуарів або зберіганням. Такі профілактичні заходи безпеки знижують ризик випадкового увімкнення пристрою.
16. Заряджайте пристрій тільки за допомогою вказаного компанією Tinesco зарядного пристрою. При використанні зарядного пристрою, який підходить для одного типу акумуляторів, з акумулятором іншого типу може виникнути небезпека загоряння.
17. Використовуйте пристрій тільки зі спеціальним акумуляторним блоком Tinesco. Використання будь-яких інших акумуляторних блоків може призвести до травм та займання.
18. Коли акумулятор не використовується, тримайте його подалі від інших металевих предметів, таких як канцелярські скріпки, монети, ключі, цвяхи, шурупи чи інші невеликі металеві предмети, які можуть з'єднати один термінал з іншим. Коротке замикання клем батареї може призвести до опіків або пожежі.
19. В агресивних умовах з акумулятора може виділятися рідина. Уникайте контакту з нею. При випадковому контакті з рідиною промийте місце контакту водою. При потрапленні рідини в очі невідкладно зверніться за медичною допомогою. Витікаюча з акумулятора рідина може викликати роздратування шкіри або опіків.
20. Не використовуйте пошкоджений або модифікований акумуляторний блок або пристрій. Пошкоджені або модифіковані акумулятори можуть працювати непередбачувано та стати причиною загоряння, вибуху або отримання травм.
21. Не піддавайте акумулятор або пристрій дії вогню або надмірно високих температур. Вплив вогню або температур вище 130° C можуть призвести до вибуху.
22. Дотримуйтесь всіх інструкцій по зарядці, не заряджайте акумуляторний блок або пристрій поза межами температурного діапазону, зазначеного в інструкції. Неправильна зарядка або зарядка при температурах за межами вказаного діапазону може призвести до пошкодження акумулятора та підвищення ризику загоряння.
23. Обслуговування пристрою повинно виконуватись виключно кваліфікованим фахівцем з ремонту з використанням тільки ідентичних запасних деталей. Такі дії сприяють безпечній експлуатації пристрою.
24. Даний прилад містить незамінні елементи живлення. Не змінюйте і не намагайтесь відремонтувати прилад або акумулятор, за винятком випадків, зазначених в інструкції з експлуатації та догляду.
25. Завжди вимикайте даний прилад перед встановленням або зняттям валикового ролик.
26. Ніколи не заряджайте та не зберігайте пристрій на вулиці або всередині автомобіля. Заряджайте, зберігайте та використовуйте акумулятор тільки в сухому приміщенні при температурному діапазоні від 4° C до 40° C. Зарядний пристрій призначений для експлуатації тільки всередині приміщень.

Вказівки щодо утилізації акумуляторних батарей

УКР



Акумулятор містить шкідливі для навколишнього середовища матеріали, тому його необхідно витягти з приладу перед утилізацією. Перед вийманням акумулятора необхідно вимкнути прилад.

Не викидайте елементи живлення та акумулятори у побутові відходи!

Кожен споживач зобов'язаний здавати всі батареї та акумулятори, незалежно від наявності шкідливих речовин, в пункт збору в відповідному муніципалітеті / районі або у рітейлера в цілях їх утилізації екологічно-безпечним способом. Повернення батарей та акумуляторів повинно здійснюватися тільки після їх розрядки.

З цієї причини батареї та акумулятори позначаються символом зліва.

Вказівки щодо утилізації відходів електротехнічного та електронного обладнання

(WEEE)



Не викидайте відходи електротехнічного та електронного обладнання в побутові відходи! Кожен споживач зобов'язаний здавати всі побутові прилади після закінчення терміну їх служби в пункт збору в відповідному муніципалітеті / районі або у рітейлера в цілях їх утилізації екологічно-безпечним способом. На малюнку зліва відображено символ сміттового баку, що вказує на роздільний збір відходів електротехнічного та електронного обладнання (WEEE).

Для країн ЄС:

Інформація про декларацію відповідності ЄС можна знайти на сайті www.tineco.com.

СИМВОЛИ:

	Прочитайте інструкцію з експлуатації
	II клас
	Захисний роздільний трансформатор, стійкий до короткого замикання
	Імпульсний блок живлення
	Тільки для внутрішнього використання
	Постійний струм
	Змінний струм

Технічні характеристики

Продукт	Серія PWRHERO 11
Напруга	21,6 В \equiv
Номінальна потужність	450 Вт
Об'єм контейнеру для пилу	0,6 л
Час зарядки (одна батарея)	4 - 5 год.
Вхід змінного струму	100 - 240 В \sim

Компоненти приладу

УКР

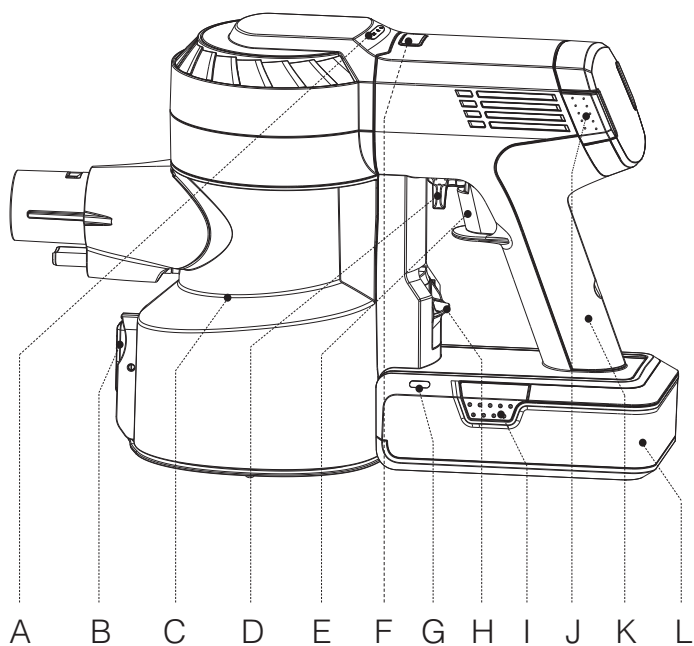

- | | |
|--|---|
| A. Індикатор Low-Med-Max (Режими низької потужності/ режиму середньої потужності/ режиму Максимальної потужності)) | G. Індикатор батареї |
| B. Кнопка розблокування контейнеру для сміття | H. Кнопка від'єднання контейнеру для сміття |
| C. Контейнер для сміття | I. Кнопка розблокування батареї |
| D. Блокування кнопки увімкнення | J. Кнопка розблокування HEPA- фільтра |
| E. Кнопка увімкнення | K. Ручка |
| F. Кнопка перемикання режимів | L. Батарея |

Акcesуари

Примітка:

- Перевіряйте акcesуари на невеликій непомітній ділянці поверхні перед використанням на чутливих поверхнях.
- Щоб дізнатись комплектацію товару, зверніться до розділу «Акcesуари», на упаковці товару.
- З даною моделлю сумісно безліч акcesуарів (перелік акcesуарів вказано нижче). Якщо вам потрібні додаткові акcesуари, перейдіть на сайт www.tineco.com або store.tineco.com.

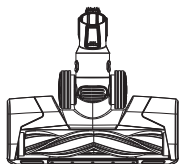

Універсальна багатофункціональна електрощітка зі світлодіодним підсвічуванням

Ідеально підходить як для твердої підлоги, так і для килимів. Дуже ефективна для видалення бруду, що в'ївся в килими.



Міні турбощітка

Для прибирання м'яких меблів, матраців тощо. Пилюсосьить шерсть домашніх тварин та видаляє старі забруднення.

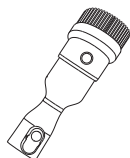

Щітка для пилу 2-в-1

Перемикання між широкою та м'якою щіткою відбувається шляхом натискання кнопки розблокування. М'яка щітка найефективніша для меблів з твердою поверхнею, а широка щітка ефективна для м'яких меблів, штор, тощо.

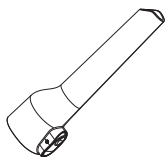

Насадка для щілин

Ідеальна для використання у кутах, закутках та інших важкодоступних місцях, наприклад навколо автомобільних крісел, рамок для картин та шаф.



М'яка щіточка для прибирання пилу

Компактна овальна щітка зі скошеною щетиною та антистатичним ефектом акуратно очищає поверхню. Підходить для протирання полиць, освітлення, делікатних поверхонь, електроніки та багато чого іншого.



Гнучка довга щілинна насадка

Акcesуар легко згинається, за його допомогою легко дістатися до вузьких місць. Підходить для очищення від пилу позаду та під меблями, навколо холодильників та багатьох важкодоступних місць.

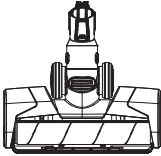

Повнорозмірна роликів турбощітка та LED-підсвіткою

Ідеально підходить для твердих підлог, особливо для чутливих дерев'яних поверхонь. Збирає одночасно великі та дрібні частинки бруду.

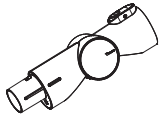

Трубка, що складається під різними кутами

Акcesуар з регульованим шарнірним механізмом, для ідеального прибирання на високих та низьких поверхнях.

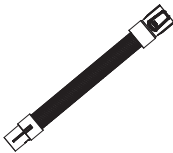

Гнучкий подовжувальний шланг

Відмінне розширення та гнучкість для доступу до важкодоступних місць, що ідеально підходять для використання в умовах повсякденного прибирання. Ідеально підходить для прибирання автомобілів.

Сумісний з усіма неелектричними акcesуарами Tineco.

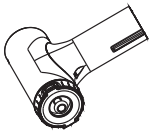

Інструмент для очищення префільтра.

Брудний фільтр - основна причина, через яку знижується потужність всмоктування. Цей інструмент призначений для того, щоб продовжити термін служби фільтра на більш довгий термін. Просто помістіть брудний фільтр всередину інструменту для автоматичного очищення префільтра та закрийте кришку. Запустіть прилад у режимі MAX та поверніть бокову кришку.

Збірка пристрою

Монтаж трубки

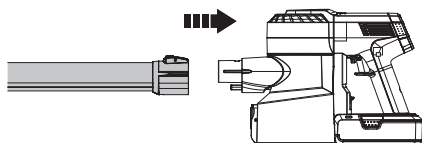

Вставте трубку в пристрій.

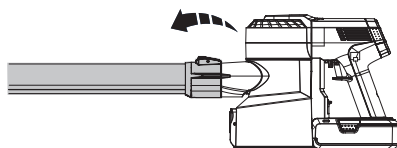

Натисніть кнопку розблокування, для того щоб зняти трубку.

Установка щітки

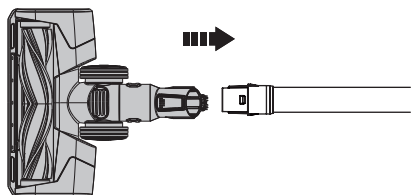

Вставте електрощітку.

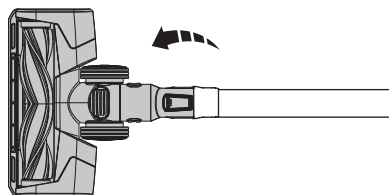

Натисніть кнопку розблокування, щоб зняти електрощітку

Встановлення контейнера для сміття

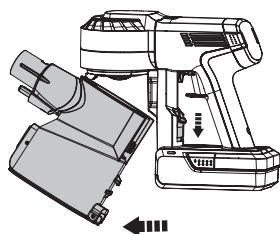

Щоб очистити пилозбірник, натисніть кнопку від'єднання контейнеру для сміття, щоб від'єднати його від приладу.

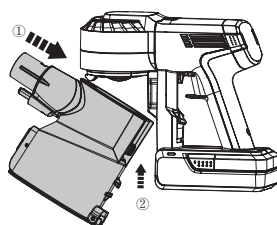

При повторній установці контейнера для пилу нахиліть його так, щоб отвір на його корпусі знаходився навпроти кріплення на основному корпусі пристрою. Переміщайте контейнер для пилу вгору, доки кріплення не зафіксується в отворі контейнера.

Установка батарей

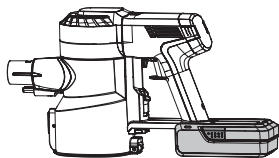

Натисніть кнопку розблокування акумулятора та вийміть акумулятор.

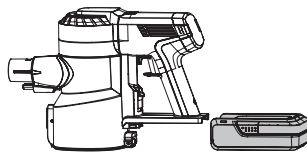

Під час повторного встановлення вставте акумулятор в отвір на нижній частині основного корпусу пристрою. При правильному встановленні пролунає клацання.

Настінний монтаж зарядної станції

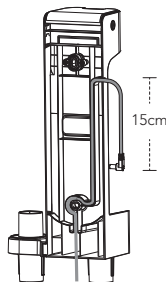
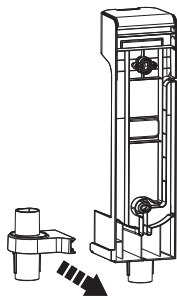

1. Вставте кріплення аксесуара в паз зарядної станції. Щоб завершити монтаж, вставте кріплення в отвір.
2. Вставте шнур живлення в гніздо за настінною зарядною станцією. Почніть з кінця штекера та залиште шнур живлення довжиною приблизно 5,9 дюйма (15 см), щоб вилка доставала до розетки для заряджання приладу.
3. Закріпіть настінну зарядну станцію на стіні за допомогою цвяхів, що входять до комплекту постачання Tinesco.

Визначте найкраще місце на стіні для встановлення зарядної станції. Рекомендуємо розмішувати зарядну станцію на відстані 120 см між нижнім кріпленням та підлогою (відстань може варіюватись в залежності від конкретної ситуації).

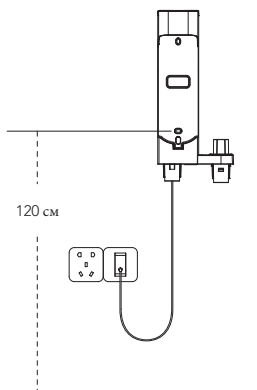

Увага!

- Перевірте, чи немає газо- та водопроводу, електричних кабелів та проводів на стіні біля монтажної зони.
- Надійно встановіть зарядну станцію, щоб запобігти її падінню.

Експлуатація

Підготовка до використання

Примітка.

- Перед першим використанням зарядіть пристрій (див. розділ «Заряджання акумулятора») протягом 3-4 годин у приміщенні з температурою від 4 до 40 °С.
- Виберіть аксесуар та встановіть його на пристрій перед використанням (див. «Аксесуари»).

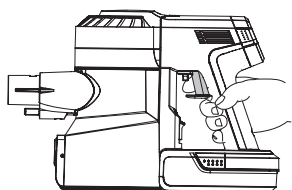

Натисніть кнопку увімкнення, щоб активувати пилосос.

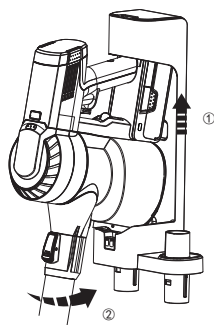

Натисніть на блокування кнопки увімкнення, щоб активувати режим безперервної подачі живлення.

- Розмістіть пристрій у настінній док-станції для зручного зберігання після його використання.

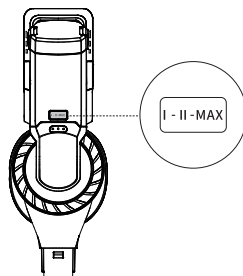

Помістіть пристрій у док-станцію.



Натисніть  щоб увійти в режим середньої потужності. Натисніть кнопку ще раз, щоб увійти в режим MAX (Максимальної потужності). Щоб повернутися до режиму низької потужності з режиму MAX (Максимальної потужності), натисніть . Режим низької потужності: світиться один світловий індикатор.

Режим середньої потужності: світяться два світлові індикатори

Режим MAX: світяться всі світлові індикатори.

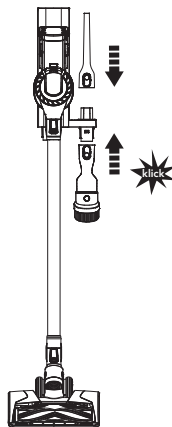

Щоб уникнути пошкодження щетини, завжди приєднуйте аксесуари до док-станції після використання.

Очищення контейнера для сміття

УКР

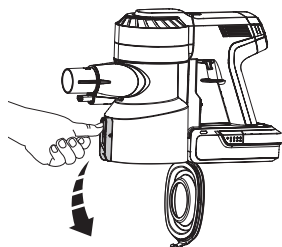

Натисніть кнопку від'єднання на боці контейнера та видаліть з нього сміття.

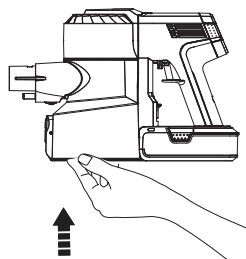

Закрийте кришку контейнера для пилу до її повної фіксації.

Зарядка акумулятора

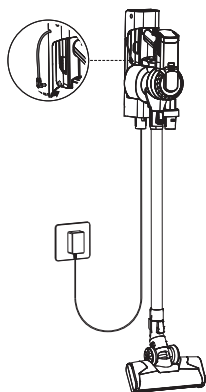

Помістіть основний корпус з акумулятором на зарядну станцію, підключіть адаптер і зарядний порт, блимаючий синій індикатор показує, що зарядка відбувається правильно.

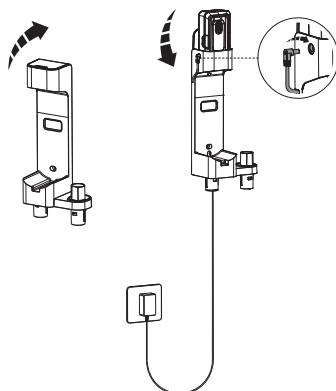

Можливе окреме зарядження акумулятора: відкрийте кришку у верхній частині та помістіть акумулятор у верхній паз, а потім підключіть адаптер. При правильній зарядці блиматиме синій індикатор.

Примітка Якщо вам потрібний додатковий акумулятор, придбайте його у компанії Tineco.

Увага:

- Для зарядження акумулятора використовуйте лише адаптер, що входить до комплекту постачання Tineco.
- Якщо літєвий акумулятор не використовується протягом тривалого часу, зберігайте його у сухому прохолодному місці. Кожні три місяця слід повністю заряджати акумулятор.
- Зберігайте акумулятор у сухому місці. Не піддавайте пристрій впливу сонячного світла чи температури замерзання. Рекомендований температурний діапазон: 4 °C ~ 40 °C.

Час роботи приладу

- Режим низької потужності/ середньої потужності/ Max: ~40 хв./19 хв./12 хв.
- * Фактичний час роботи залежить від кількості та ємності акумуляторів.
- Розрахункові дані про час роботи отримані лабораторією Tineso з використанням одного акумулятора та аксесуарів без електроприводу.

Час зарядки

- Повна зарядка однієї батареї займає приблизно 4-5 годин.
- Приблизні дані були отримані лабораторією Tineso за температури навколишнього середовища від 39,2°F (4°C) до 104°F (40°C).

Індикатори

Під час використання



Постійне синє світло.



Блимає червоне світло: немає живлення, прилад заблокований.

Під час зарядки



Блимаюче синє світло: зарядка.



Блимаюче червоне світло: несправність, перевірте її у розділі “Усунення несправностей”.

Повністю заряджений прилад



Протягом 3 хвилин: постійне синє світло.



По закінченню 3 хвилин: світло вимкнеться.

Технічне обслуговування

УКР

Примітка:

- Очистуйте контейнер для пилу та фільтри щоразу після використання.
Якщо світловий індикатор відображає засмічення повітряного каналу, використовуйте спеціальний інструмент для ретельного очищення попереднього фільтра. Для підтримки високої продуктивності щомісяця мийте та сушіть префільтр. Змініть префільтр кожні 6 місяців.
Мийте та сушіть НЕРА-фільтр кожні 3 місяці, замінюючи його кожні 12 місяців.

Контейнер для сміття та фільтри (сітчастий фільтр, попередній фільтр та НЕРА-фільтр)

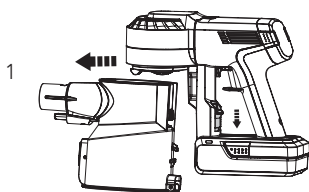

Для зняття контейнеру для пилу натисніть кнопку від'єднання контейнера.

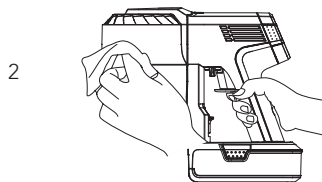

Очистіть пристрій вологою тканиною, не допускаючи попадання води в основний корпус та акумулятор.

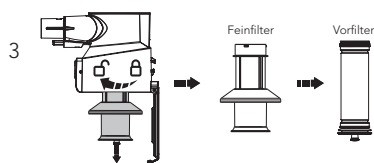

Для зняття фільтрів поверніть їх проти годинникової стрілки.

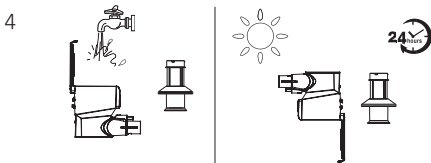

Очистіть контейнер для пилу та сітчастий фільтр вологою тканиною. Повністю висушіть їх на повітрі перед його повторним встановленням.

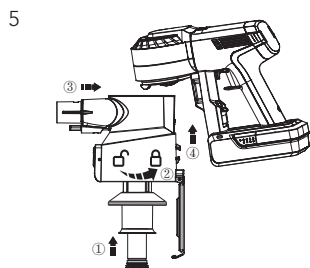

Після очищення вставте чистий попередній фільтр належним чином у сітчастий фільтр. При успішному встановленні пролунає характерний звук.

Встановіть чистий фільтр та контейнер для пилу назад в основний корпус пристрою, потім закрийте кришку контейнера для пилу.

Префільтр

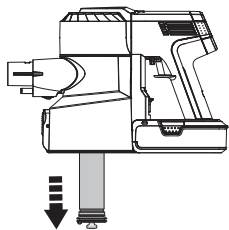

Вимкніть пристрій перед очищенням та дістаньте брудний попередній фільтр із сітчастого фільтра-утримувача.

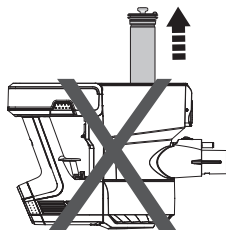

При знятті та встановленні фільтра не перевертайте пристрій догори дном, щоб запобігти потраплянню пилу в двигун.

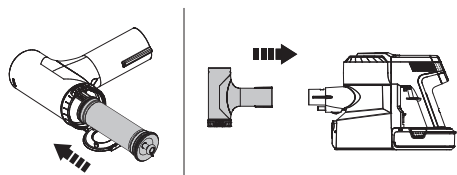

Вставте чистий фільтр в головний корпус пристрою. Помістіть брудний попередній фільтр в інструмент очищення та підключіть його до основного корпусу пристрою.

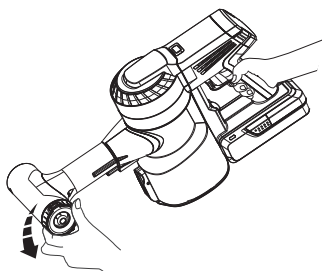

Для очищення брудного попереднього фільтра увімкніть пристрій у режимі MAX і поверніть бічну кришку.

HEPA-фільтр

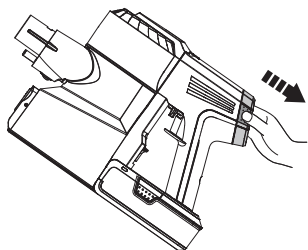

Поверніть HEPA-фільтр ліво та обережно витягніть для очищення. Не використовуйте прилад без встановленого HEPA-фільтра.

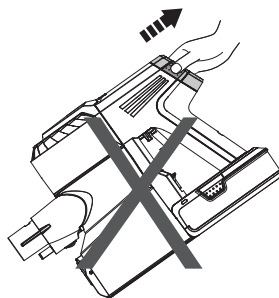

Щоб запобігти потраплянню пилу в двигун, не розміщуйте прилад, як показано вище, при знятті або встановленні HEPA-фільтра.

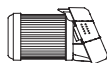
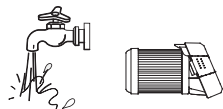

За необхідності НЕРА-фільтр можна промити проточною водою. Перед повторним встановленням на місце його слід повністю висушити.

Роликова щітка

1

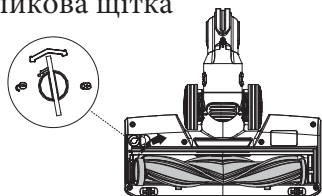

Використовуйте монету або інший предмет, щоб розблокувати блокування роликової щітки, а потім витягніть щітку з-під прозорої кришки.

3

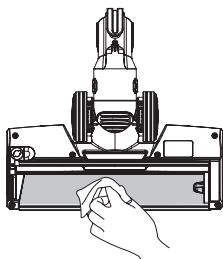

Акуратно очистіть прозору кришку корпусу щітки.



Увага:

- Турбощітка містить електричні компоненти, які не можна мочити або мити водою.

2



Видаліть сміття, що накопичилося навколо щітки, за допомогою інструмента для очищення.

4

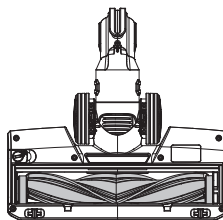

Після очищення встановіть щітку на місце.

Усунення несправностей

Проблема	Можлива причина	Рішення
Прилад не вмикається	Пристрій розряджений	Зарядіть пристрій
	Всмоктуючий отвір приладу заблоковано	Перевірте можливі засмічення та видаліть їх
Слабке всмоктування	Контейнер для пилу та фільтри засмічені	Очистіть контейнер для сміття та фільтри
	Попередній фільтр не встановлений	Встановіть попередній фільтр
	Всмоктуючий отвір приладу заблоковано	Перевірте можливі засмічення
	Скупчення волосся або волокон на роликівій щітці	Очистіть роликіву щітку
Незвичайний звук двигуна	Сміттєвий канал або всмоктувальні шляхи заблоковані	Видаліть забруднення
Акумулятор не заряджається	Акумулятор встановлено неправильно	Вийміть акумулятор і знову встановіть його в прилад.
Блимає один червоний світловий індикатор	Немає заряду, пристрій заблоковано	Зарядіть акумулятор або усуньте предмети, які блокують отвір

Примітка:

Якщо в наведених вище інструкціях відсутнє рішення для усунення проблеми, відвідайте наш сайт www.tinoco.com, щоб отримати подальшу допомогу.

Гарантія

УКР

ОБМЕЖЕНА ГАРАНТІЯ НА 2 РОКИ

- Поширюється тільки на ті пристрої, які купуються у авторизованих роздрібних продавців Tinesco.
- Обов'язкове дотримання вимог, викладених в цьому посібнику з експлуатації, та додаткових умов, викладених нижче.

ЩО ПОКРИВАЄ ГАРАНТІЯ?

- На ваш прилад Tinesco поширюється гарантія терміном 2 роки на оригінальні дефекти матеріалу та виготовлення, виявлені при використанні приладу в особистих побутових цілях згідно керівництва з експлуатації Tinesco. На електричні аксесуари та окремо придбаний акумулятор гарантія становить 1 рік.
- В рамках даної гарантії ми надаємо вам без будь-яких додаткових витрат всі деталі та роботу фахівців, необхідні для забезпечення належного експлуатаційного стану вашого приладу протягом гарантійного терміну.
- Дана гарантія діє лише в тому випадку, якщо прилад використовується в тій країні, в якій він був проданий.

ЩО НЕ ПОКРИВАЄ ГАРАНТІЯ?

Tinesco не несе відповідальності за витрати, збитки або ремонт за таких умов:

- придбання приладів у не авторизованого дилера;
- недбала експлуатація або поводження, неправильне використання, порушення режиму експлуатації та / або відсутність технічного обслуговування, використання приладу без дотримання інструкцій, викладених в керівництві з експлуатації Tinesco;
- використання приладу за рамками звичайних побутових цілей (наприклад, в комерційних приміщеннях або в цілях оренди);
- використання деталей без дотримання інструкцій, викладених у керівництві з експлуатації Tinesco;
- використання деталей та аксесуарів, які не були виготовлені або рекомендовані Tinesco;
- зовнішні чинники, не пов'язані з якістю виробу та його використанням, такі як погода, модифікації, аварії, перебої в електропостачанні, скачки напруги або стихійні лиха;
- ремонт або модифікація, виконані неавторизованими особами або співробітниками;
- невиконання очищення приладу від засмічення та інших небезпечних матеріалів;
- звичайний знос, в тому числі деталей, зазвичай схильних до зносу (наприклад, прозорий контейнер, ремінь, фільтр, НЕРА-фільтр, роликів щітка та кабель живлення) (або в разі діагностики зовнішніх пошкоджень або порушення режиму експлуатації), пошкодження килимового або підлогового покриття через використання приладу без дотримання інструкцій виробника або продовження роботи з роликів щіткою в випадках, коли потрібно її відключення;
- скорочення часу розряду акумулятора в зв'язку з терміном його служби або використанням.

ОБМЕЖЕННЯ ДІЇ ГАРАНТІЇ

- Будь-які можливі гарантії щодо вашого приладу, в тому числі включаючи гарантію товарної придатності та гарантію придатності для певної мети, обмежені терміном дії даної гарантії.
- Дія гарантії поширюється тільки на початкового власника та оригінальний акумулятор, вона не підлягає передачі третім особам.
- Дана обмежена гарантія дає вам певні юридичні права. В залежності від регіону у вас також можуть виникати інші права.
- Гарантії виробника можуть застосовуватися не у всіх випадках з урахуванням таких факторів, як використання виробу, місце придбання виробу або продавець виробу. Уважно ознайомтеся з гарантією та зверніться до виробника, якщо у вас є будь-які питання.

ГАРАНТІЙНЕ ОБСЛУГОВУВАННЯ

Реєстрація: Ми наполегливо рекомендуємо після покупки зареєструвати свій прилад в офіційного представника Tinesco веб-сайт (www.tinesco.com) і користуватись ексклюзивними перевагами. Щоб зареєструватися, введіть останні 11 цифр серійного номеру приладу (витягніть контейнер для сміття, щоб знайти серійний номер приладу).

Відмова від реєстрації виробу не спричинить до зменшення ваших гарантійних прав.

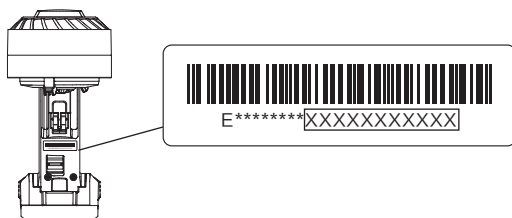

Подача претензій. Збережіть документи, що підтверджують придбання товару. Щоб подати претензію по нашій обмеженій гарантії, вам необхідно надати серійний номер та оригінал квитанції про придбання із зазначенням дати придбання та номера замовлення.

Всі роботи будуть виконуватися компанією Tinesco або її авторизованим агентом.

Відвідайте веб-сайт Tinesco
www.tinesco.com для професійного
 обслуговування клієнтів.

tineco

Живи легко.
Насолоджуйся
життям



tinecoglobal 



 www.tineco.com

Зв'яжіться з нами – ми надамо вам відповідь протягом 1 робочого дня.

