

Instrukcja obsługi

Maszyna do szycia

Product Code (Kod produktu): 885-X36/X38

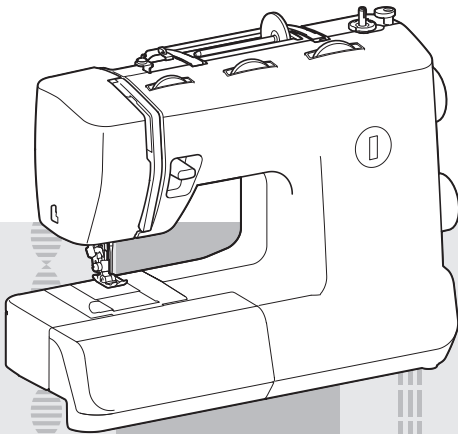

Wsparcie odnośnie produktu i odpowiedzi na najczęściej zadawane pytania (FAQ) można znaleźć na stronie internetowej <http://solutions.brother.com>.

WAŻNE INSTRUKCJE DOTYCZĄCE BEZPIECZEŃSTWA

Przed rozpoczęciem pracy z maszyną przeczytaj informacje dotyczące bezpieczeństwa.

NIEBEZPIECZEŃSTWO

- Aby zmniejszyć ryzyko porażenia prądem elektrycznym:

1 Zawsze wyjmuj wtyczkę z gniazdka natychmiast po zakończeniu pracy, przed czyszczeniem maszyny oraz przed wykonaniem wszelkich czynności serwisowych opisanych w tej instrukcji lub przed pozostawieniem maszyny bez nadzoru.

OSTRZEŻENIE - Aby zmniejszyć ryzyko oparzeń, pożaru, porażenia prądem lub obrażeń cieleśnych:

2 Zawsze wyjmuj wtyczkę z gniazdka przed przeprowadzaniem regulacji opisanych w tej instrukcji.

- Aby wyjąć wtyczkę z gniazdka, ustaw włącznik maszyny w pozycji „O” w celu jej wyłączenia, a następnie przytrzymaj wtyczkę i wyciągnij ją z gniazdka elektrycznego. **Nie** ciągnij za przewód.
- Podłączaj maszynę bezpośrednio do gniazdka elektrycznego. **Nie** używaj przedłużaczy.
- **Zawsze** wyjmuj wtyczkę z gniazdka w przypadku przerwy w dostawie energii elektrycznej.

3 **Nigdy** nie korzystaj z maszyny, jeżeli przewód lub wtyczka są uszkodzone, a także jeśli maszyna nie działa prawidłowo, została upuszczona lub uszkodzona bądź miała kontakt z wodą. Przekaż maszynę do najbliższego autoryzowanego sprzedawcy lub centrum serwisowego w celu sprawdzenia, naprawy, regulacji elektrycznych lub mechanicznych.

- Jeśli podczas przechowywania lub użytkowania maszyny zauważysz coś nietypowego, np. zapach, przegrzanie, odbarwienie lub odkształcenie, zaprzestań używania maszyny i natychmiast odłącz wtyczkę przewodu zasilania od gniazdka.

- Podczas transportowania maszyny trzymaj ją za uchwyt. Podnoszenie maszyny za jakąkolwiek inną część może spowodować jej uszkodzenie lub doprowadzić do upadku i ewentualnych obrażeń.
- Podczas podnoszenia maszyny nie wykonuj nagłych ani nieostrożnych ruchów, ponieważ może to doprowadzić do urazów kręgosłupa lub kolan.

4 Zawsze zachowuj czystość w miejscu pracy:

- Nigdy nie używaj maszyny, jeśli jej otwory wentylacyjne są zablokowane. Zwracaj uwagę na to, aby otwory wentylacyjne i rozrusznik nożny były wolne od nagromadzonych skrawków materiału, kurzu czy luźnych kawałków tkaniny.
- **Nie** umieszczaj żadnych przedmiotów na rozruszniku nożnym.
- **Nie** używaj przedłużaczy. Podłączaj maszynę bezpośrednio do gniazdka elektrycznego.
- **Nigdy** nie upuszczaj ani nie wkładaj żadnych przedmiotów do **żadnego** otworu.
- **Nie** używaj maszyny w pomieszczeniu, w którym używane są substancje w aerozolu (spray) lub w którym podawany jest tlen.
- **Nie** używaj maszyny w pobliżu źródeł ciepła, takich jak piekarnik czy żelazko, ponieważ może to spowodować zapalenie się maszyny, przewodu zasilania lub obrabianego materiału, co z kolei może doprowadzić do pożaru lub porażenia prądem elektrycznym.
- **Nie** umieszczaj maszyny na niestabilnej powierzchni, takiej jak chybottliwy lub pochylony stół, ponieważ maszyna może spaść, powodując obrażenia.

5 Wymagane jest zachowanie szczególnej ostrożności podczas szycia:

- **Zawsze** zwracaj szczególną uwagę na igłę. **Nie** używaj wygiętych ani uszkodzonych igieł.
- **Nie** zbliżaj palców do **żadnych** ruchomych części. Wymagane jest zachowanie szczególnej ostrożności podczas czynności wykonywanych w obszarze pracy igły.
- W momencie wykonywania jakichkolwiek regulacji w obszarze pracy igły, ustaw włącznik maszyny w pozycji „O” w celu jej wyłączenia.

- **Nie** korzystaj z uszkodzonej ani nieodpowiedniej płytki ścięgowej. W przeciwnym razie może dojść do złamania igły.
- **Nie** dociskaj ani nie ciągnij tkaniny podczas szycia i postępuj zgodnie z instrukcjami podczas szycia na wolnym ramieniu, aby nie wygiąć igły i nie złamać jej.

6 Ta maszyna **nie** jest przeznaczona do zabawy:

- Należy postępować ze szczególną ostrożnością w przypadku, gdy maszyna jest używana przez lub w pobliżu dzieci.
- Plastikowe opakowanie, w którym maszyna została dostarczona, należy przechowywać poza zasięgiem dzieci lub wyrzucić. Nigdy nie pozwalaj dzieciom bawić się opakowaniem, ponieważ grozi to uduszeniem.
- **Nie** używaj maszyny poza pomieszczeniami.

7 Aby wydłużyć okres użytkowania maszyny:

- Nie przechowuj maszyny w miejscach wystawionych na bezpośrednie działanie światła słonecznego lub o dużej wilgotności. Nie korzystaj ani nie przechowuj maszyny w pobliżu ogrzewaczy wewnętrznych, żelazek, lamp halogenowych lub innych tego typu gorących obiektów.
- Do czyszczenia obudowy używaj wyłącznie neutralnych mydeł lub detergentów. Nigdy nie stosuj do czyszczenia benzenu, rozcieńczalnika ani proszku do szorowania. Mogą one uszkodzić obudowę lub maszynę.
- Zawsze korzystaj z instrukcji obsługi podczas wymiany lub instalacji zespołów, stopki, igły lub innych części w celu zapewnienia ich prawidłowej instalacji.

8 Aby przeprowadzić naprawę lub regulację:

- W razie uszkodzenia oświetlenia (diody) konieczna jest jego wymiana u autoryzowanego sprzedawcy.
- W razie wystąpienia usterki lub konieczności regulacji maszyny zawsze najpierw zapoznaj się z tabelą rozwiązywania problemów znajdującą się z tyłu instrukcji obsługi w celu zidentyfikowania problemu i przeprowadzenia samodzielnej regulacji. Jeśli problem nie zostanie rozwiązany,

skontaktuj się z lokalnym autoryzowanym sprzedawcą firmy Brother.

Używaj maszyny zgodnie z jej przeznaczeniem, opisanym w tej instrukcji obsługi.

Używaj akcesoriów zalecanych przez producenta i wymienionych w instrukcji.

Zawartość instrukcji oraz specyfikacje produktu mogą ulec zmianie bez wcześniejszego powiadomienia.

Dodatkowe informacje na temat produktu znajdują się na stronie internetowej, pod adresem www.brother.com

ZACHOWAJ TĘ INSTRUKCJĘ.

Ta maszyna jest przeznaczona wyłącznie do użytku domowego.

To urządzenie nie jest przeznaczone do użycia przez osoby z ograniczoną sprawnością ruchową, czuciową lub umysłową (w tym dzieci) lub niedysponujące odpowiednim doświadczeniem i wiedzą bez nadzoru lub przeszkolenia w dziedzinie użytkowania urządzenia ze strony osoby odpowiedzialnej za bezpieczeństwo. Nie należy zostawiać dzieci bez dozoru w pobliżu urządzenia, aby nie dopuścić do zabawy z urządzeniem.

INFORMACJE DOTYCZĄCE WYŁĄCZNIE UŻYTKOWNIKÓW Z WIELKIEJ BRYTANII, IRLANDII, MALTY I CYPRU

WAŻNE

- W przypadku wymiany bezpiecznika instalowanego we wtyczce, skorzystaj z zatwierdzonego przez ASTA bezpiecznika typu BS 1362, tzn. oznaczonego symbolem  i o natężeniu identycznym z zaznaczonym na wtyczce.
- Zawsze zakładaj pokrywę bezpiecznika. Nigdy nie korzystaj z wtyczek bez pokrywy bezpiecznika.
- Jeśli dostępne gniazdko elektryczne nie jest przystosowane do wtyczki dostarczonej wraz z maszyną, skontaktuj się z autoryzowanym sprzedawcą w celu uzyskania odpowiedniego przewodu.

SPIS TREŚCI

WAŻNE INSTRUKCJE DOTYCZĄCE BEZPIECZEŃSTWA 1

1. ZAPOZNANIE SIĘ Z MASZYNĄ DO SZYCIA 4

AKCESORIA 4

Akcesoria opcjonalne 4

CZĘŚCI GŁÓWNE 5

Płaska przystawka 5

UŻYTKOWANIE MASZYNY DO SZYCIA 6

Podłączanie wtyczek 6

Włącznik zasilania i oświetlenia 7

Rozrusznik nożny 7

Kontrola igły 7

Wymiana igły 7

Wymiana stopki 8

ELEMENTY DO REGULACJI 9

Pokrętko wyboru wzoru 9

Szycie ścięciem stretch 9

Nazwy wzorów i ściągów 10

Pokrętko długości ścięgu 12

Pokrętko szerokości ścięgu 12

Dźwignia szycia wstecznego 13

Przełącznik pozycji transporterów 13

NAWLEKANIE NICI 13

Nawijanie szpulki dolnej 13

Nawlekanie dolnej nici 16

Nawlekanie górnej nici 18

Wyciąganie dolnej nici 22

DOBÓR TKANIN, NICI I IGIEŁ 24

2. PODSTAWY SZYCIA 25

Przeczytaj przed przystąpieniem do szycia 25

Rozpoczęcie szycia 25

Szycie próbne 26

Zmiana kierunku szycia 26

Szycie tkanin grubych 26

Szycie tkanin cienkich 27

Szycie tkanin elastycznych 27

Szycie elementów o kształcie

cyklindrycznym 27

Szycie za pomocą igły podwójnej (opcja) 27

Naprężenie nici 29

3. ZAPROGRAMOWANE ŚCIEGI 30

Szycie ścięciem prostym 30

Szycie ścięciem zygzakowym 30

Szycie ścięciem ślepym 30

Szycie ścięciem muszelkowym 32

Szycie materiałów elastycznych 32

Szycie ścięciem podwójnym 33

Szycie ścięciem mierzawkowym 33

Szycie ścięciem obrzucającym 34

Szycie ścięciem piórkowym 35

Szycie potrójnym ścięciem zygzakowym

elastycznym 35

Szycie ścięgami ozdobnymi 35

4. OBSZYWANIE DZIUREK I PRZYSZYWANIE GUZIKÓW 36

Wykonywanie dziurek na guziki (1-etapowe

automatyczne obszywanie dziurek) 36

Regulowanie obszywania dziurek 38

Przyszywanie guzików 39

5. UŻYWANIE MODUŁÓW I NASZYWANIE APLIKACJI 40

Wszywanie zamków błyskawicznych 40

Marszczenie 41

Cerowanie 41

Aplikacje 41

Używanie stopki do ścięgu ślepego 42

6. ANEKS 43

KONSERWACJA 43

Ograniczenia dotyczące oliwienia 43

Środki ostrożności podczas przechowywania

maszyny 43

Czyszczenie 43

ROZWIĄZYWANIE PROBLEMÓW 45

INDEKS 48

1 ZAPOZNANIE SIĘ Z MASZYNĄ DO SZYCIA

AKCESORIA

Zaprojektowaliśmy te akcesoria, aby ułatwić użytkownikom wykonywanie większości prac związanych z szyciem.

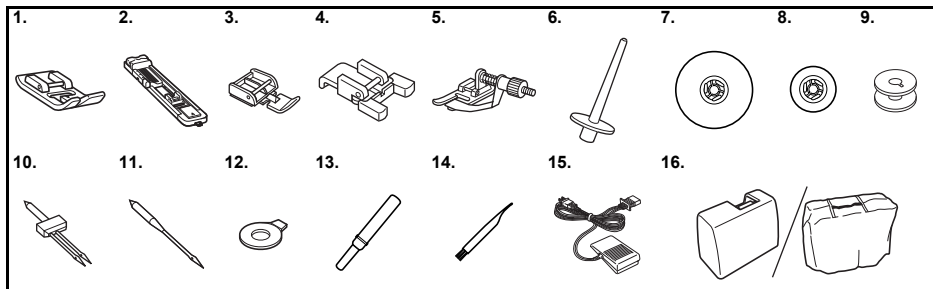

Nr	Nazwa części	Kod części	
		Ameryka Północna i Południowa	Inne
1	Stopka do ścięgu zygzakowego „J” (w maszynie)	XC4901-021	
2	Stopka do obszywania dziurek „A”	XD1792-031	
3	Stopka do zamków „I”	XE9369-001	
4	Stopka do przyszywania guzików „M”	XE2137-001	
5	Stopka do ścięgu ślepego	XF1639-001	
6	Dodatkowy trzpień szpulki	XE2241-001	
7	Nakładka szpulki „A”	130012-024	
8	Nakładka szpulki „B”	130013-124	
9	Szпульka dolna (jedna jest w maszynie)	SA156	SFB: XA5539-151

Nr	Nazwa części	Kod części	
		Ameryka Północna i Południowa	Inne
10	Igła podwójna (igła 2.0/75)	X57521-021	
11	Zestaw igieł (igła 90/14)	Zestaw 3 szt.: XE5328-001 Zestaw 2 szt.: XE7064-001	
12	Srubokręt o kształcie dysku	XC1074-051	
13	Nóż do szwów	XZ5082-001	
14	Szczotka do czyszczenia	X59476-021	
15	Rozrusznik nożny	Patrz strona 5	
16	Sztywna obudowa	XF1570-001	
	Miękki pokrowiec	X53984-027	



Uwaga

- W zależności od modelu maszyny dołączone są różne akcesoria.

Akcesoria opcjonalne

Poniższe części są dostępne jako akcesoria opcjonalne do nabycia osobno. W zależności od zakupionego modelu, do maszyny mogą być dołączone poniższe akcesoria.

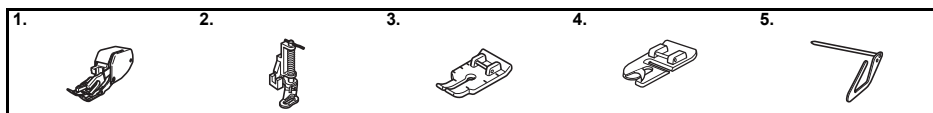

Nr	Nazwa części	Kod części	
		Ameryka Północna i Południowa	Inne
1	Stopka górnego transportera	SA140	F033N: XC2214-052
2	Stopka do pikowania	SA129	F005N: XC1948-052
3	Stopka do pikowania 1/4 cala	SA125	F001N: XC1944-052

Nr	Nazwa części	Kod części	
		Ameryka Północna i Południowa	Inne
4	Stopka krawędziowa wąska	SA126	F002N: XC1946-052
5	Prowadnik do pikowania	SA132	F016N: XC2215-052

CZĘŚCI GŁÓWNE

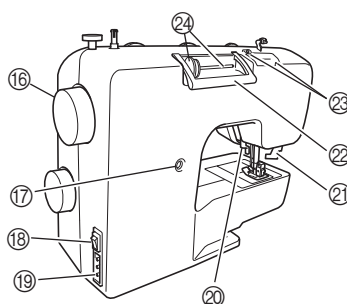
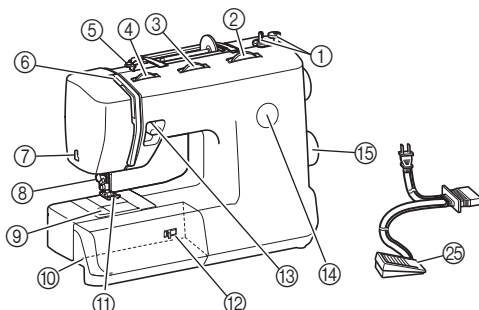

- 1 **Nawijacz szpulki dolnej (Strona 13)**
Ten element służy do nawijania nici na szpulkę dolną.
- 2 **Pokrętko długości ściegu (Strona 12)**
Obróć pokrętko, aby wyregulować długość ściegu.
- 3 **Pokrętko szerokości ściegu (Strona 12)**
Obróć pokrętko, aby wyregulować szerokość ściegu.
- 4 **Pokrętko naprężenia nici górnej (Strona 29)**
Służy do regulowania naprężenia nici górnej.
- 5 **Prowadnik nici nawijacza i tarcza naprężacza (Strona 14, 18)**
- 6 **Dźwignia podnoszenia nici (Strona 20)**
- 7 **Przecinak nici (Strona 26)**
Służy do regulowania napięcia nici, aby je obciążyć.
- 8 **Nawlekacz (Strona 21)**
- 9 **Szпульka dolna do szybkiego zakładania (Strona 16, 22)**
- 10 **Płaska przystawka z pojemnikiem na akcesoria (Strona 5)**
- 11 **Stopka (Strona 8)**
- 12 **Przełącznik pozycji transporterów (Strona 13)**
- 13 **Dźwignia szycia wstecznego (Strona 13)**
Naciśnij tę dźwignię, aby wykonać ścieg w przeciwnym kierunku.
- 14 **Okno wskazania wzoru (Strona 9)**
Pokazuje numer wykonywanego ściegu.
- 15 **Pokrętko wyboru wzoru (Strona 9)**
Obróć pokrętko w dowolnym kierunku, aby wybrać żądany ścieg.
- 16 **Pokrętko**
Służy do ręcznego podnoszenia i opuszczania igły.
- 17 **Śruba do precyzyjnej regulacji obszywania dziurek (Strona 38)**
- 18 **Włącznik zasilania i oświetlenia (Strona 7)**
Służy do włączania i wyłączania zasilania oraz oświetlenia.
- 19 **Gniazdo/złącze rozrusznika nożnego (Strona 6)**
Służy do podłączania rozrusznika nożnego oraz do podłączania maszyny do gniazdka elektrycznego.
- 20 **Dźwignia podnoszenia stopki (Strona 18)**
Służy do podnoszenia i opuszczania stopki.

- 21 **Dźwignia do obszywania dziurek (1-etapowe automatyczne obszywanie dziurek) (Strona 36)**
Opuść tę dźwignię podczas obszywania dziurek na guziki.
- 22 **Uchwyt**
Podczas transportowania maszyny trzymaj ją za uchwyt.
- 23 **Prowadnik nici (Strona 15, 19)**
Jest używany podczas nawijania nici na szpulkę, a następnie podczas nawlekania w maszynie.
- 24 **Trzpień i nakładka szpulki (Strona 14, 19)**
Służy do przytrzymywania szpulki z nicią.
- 25 **Rozrusznik nożny (Strona 7)**
Służy do regulacji szybkości szycia oraz do uruchamiania i zatrzymywania maszyny.

Rozrusznik nożny: model KD-1902 w regionach, gdzie jest stosowane napięcie 110/120 V
model KD-2902 w regionach, gdzie jest stosowane napięcie 220/240 V

Kod rozrusznika nożnego różni się w zależności od kraju lub regionu. Skontaktuj się ze sprzedawcą lub najbliższym autoryzowanym centrum serwisowym.

Płaska przystawka

Akcesoria są przechowywane w pojemniku wewnątrz płaskiej przystawki.

- 1 **Odchyl pokrywę płaskiej przystawki, aby otworzyć pojemnik.**

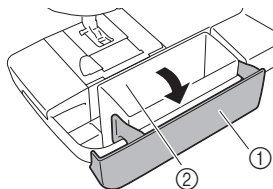

- 1 Płaska przystawka
- 2 Pojemnik na akcesoria

► Woreczek z akcesoriami znajduje się w pojemniku.

UŻYTKOWANIE MASZYNY DO SZYCIA

1

! OSTRZEŻENIE

- Jako źródła zasilania używaj tylko standardowej sieci elektrycznej. Korzystanie z innych źródeł zasilania grozi pożarem, porażeniem prądem elektrycznym lub uszkodzeniem maszyny.
- Sprawdź, czy wtyczki przewodu zasilania są pewnie włożone do gniazdka elektrycznego i gniazda zasilania maszyny.
- Nie podłączaj przewodu zasilania do gniazdka elektrycznego, które jest w złym stanie.
- Wyłącz zasilanie i wyjmij wtyczkę w następujących przypadkach:
 - oddalenie się od maszyny
 - zakończenie pracy z maszyną
 - przerwa w dostawie energii elektrycznej w trakcie korzystania z maszyny
 - nieprawidłowe funkcjonowanie maszyny z powodu złego podłączenia do zasilania lub jej odłączenia
 - w trakcie burzy

! PRZESTROGA

- Używaj wyłącznie przewodu zasilania dołączonego do maszyny.
- Nie używaj przedłużaczy ani rozgałęźników, do których podłączone są inne urządzenia. Nieprzestrzeganie tego zalecenia może być przyczyną pożaru lub porażenia prądem elektrycznym.
- Nie dotykaj wtyczki mokrymi rękami. Nieprzestrzeganie tego zalecenia może być przyczyną porażenia prądem elektrycznym.
- Zawsze wyłączaj maszynę przed wyjęciem wtyczki z gniazdka. Wyjmując wtyczkę z gniazdka, trzymaj ją zawsze za obudowę. Trzymanie wtyczki za przewód w trakcie jej wyjmowania może spowodować uszkodzenie przewodu lub być przyczyną pożaru bądź też porażenia prądem elektrycznym.
- Nie pozwól, aby przewód zasilania uległ przecięciu, uszkodzeniu, splątaniu, nienaturalnemu wygięciu, pociągnięciu, skręceniu lub zwinięciu. Nie kładź na przewodzie ciężkich przedmiotów. Trzymaj przewód z dala od źródeł ciepła. Powyższe przypadki mogą spowodować uszkodzenie przewodu lub wtyczki maszynę należy oddać do autoryzowanego sprzedawcy w celu naprawy.
- Jeżeli maszyna nie jest używana przez dłuższy czas, wyjmij wtyczkę z gniazdka. W przeciwnym razie może dojść do pożaru.

Podłączanie wtyczek

- 1 Podłącz wtyczkę rozrusznika nożnego do maszyny.
- 2 Podłącz wtyczkę przewodu zasilania do gniazdka elektrycznego.

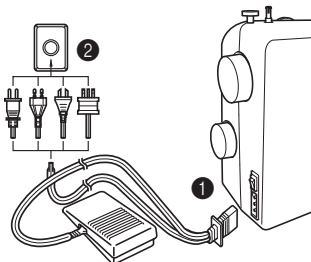

☀ Uwaga

- Jeśli w trakcie pracy maszyny do szycia nastąpi przerwa w dostawie prądu, wyłącz maszynę i odłącz przewód zasilania. Podczas ponownego uruchamiania maszyny do szycia zachowaj odpowiedzialną kolejność wykonywanych czynności, co zapewni jej prawidłowe funkcjonowanie.

Włącznik zasilania i oświetlenia

Ten włącznik służy do włączania i wyłączania zasilania oraz oświetlenia.

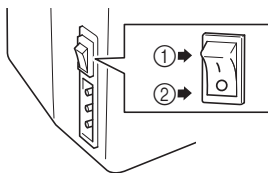

- ① Włączanie (w kierunku oznaczenia „I”)
- ② Wyłączanie (w kierunku oznaczenia „O”)

Rozrusznik nożny

Po delikatnym naciśnięciu rozrusznika nożnego w dół maszyna będzie działać z niewielką szybkością. Mocniejsze naciśnięcie spowoduje zwiększenie szybkości pracy maszyny. Po zdjęciu stopy z rozrusznika nożnego maszyna się zatrzyma.

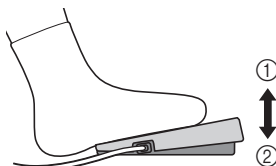

- ① Wolniej
- ② Szybciej

Należy zadbać o to, aby podczas użytkowania maszyny nic nie leżało na rozruszniku nożnym.

! PRZESTROGA

- Należy zapobiegać gromadzeniu się kurzu i skrawków tkanin na rozruszniku nożnym. Może to spowodować pożar lub porażenie prądem elektrycznym.

Kontrola igły

W celu zapewnienia prawidłowego szycia igła musi być zawsze prosta i ostra.



■ Prawidłowa kontrola igły

Położ igłę płaską stroną na płaskiej powierzchni. Skontroluj igłę, patrząc na nią z góry i z boków. Wyrzucaj wygięte igły w bezpieczny sposób.

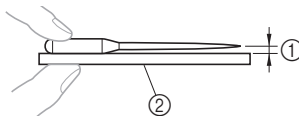

- ① Równoległy odstęp
- ② Równa powierzchnia (pokrywa szpulki dolnej, płytka szklana itp.)

Wymiana igły

! PRZESTROGA

- Zawsze wyłączaj maszynę przed przystąpieniem do wymiany igły. W przeciwnym razie możesz doznać obrażeń w wyniku przypadkowego naciśnięcia rozrusznika nożnego i uruchomienia maszyny.
- Używaj wyłącznie igieł przeznaczonych do domowych maszyn do szycia. Inne igły mogą się wyginać lub łamać, powodując obrażenia.
- Nigdy nie używaj wygiętej igły. Wygięta igła może się łatwo złamać, powodując obrażenia.

- 1 Wyłącz maszynę.
- 2 Podnieś igłę, obracając pokrętko do siebie (w kierunku przeciwnym do ruchu wskazówek zegara), aby oznaczenie na pokrętkle było skierowane w górę.
- 3 Opuść dźwignię podnoszenia stopki.

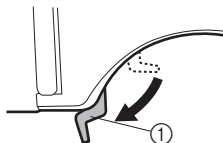

- ① Dźwignia podnoszenia stopki

! PRZESTROGA

- Przed wymianą igły umieść pod stopką skrawek tkaniny lub papieru, aby zapobiec wypadnięciu igły do otworu w płytce ściegowej.

- 4** Przytrzymaj igłę lewą ręką, a następnie śrubokrętem o kształcie dysku obróć do siebie śrubę mocującą igły (w kierunku przeciwnym do ruchu wskazówek zegara), aby zdjąć igłę.

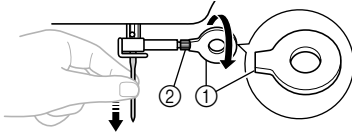

- ① Użyj śrubokrętu o kształcie dysku
- ② Śruba mocująca igły

- W trakcie poluzowywania lub dokręcania śruby mocującej igłę nie używaj nadmiernej siły, ponieważ może to doprowadzić do uszkodzenia niektórych części maszyny do szycia.

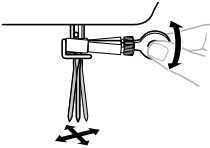

- 5** Wsuń igłę do momentu napotkania punktu oporu igły, kierując płaską stroną igły ku tylnej części maszyny. Następnie dokręć śrubę mocującą igły za pomocą śrubokrętu o kształcie dysku.

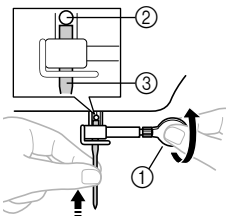

- ① Użyj śrubokrętu o kształcie dysku
- ② Punkt oporu igły
- ③ Igła

W ten sam sposób zamocuj igłę podwójną.

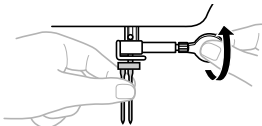

! PRZESTROGA

- Sprawdź, czy włożona igła dotyka punktu oporu igły oraz czy śruba mocująca igły jest mocno dokręcona za pomocą śrubokrętu o kształcie dysku. W przeciwnym razie może dojść do złamania igły lub uszkodzenia maszyny.

Wymiana stopki

! PRZESTROGA

- Zawsze wyłączaj maszynę przed przystąpieniem do wymiany stopki. Nastąpienie na rozrusznik, gdy maszyna jest włączona, spowoduje uruchomienie maszyny, co może stać się przyczyną obrażeń.
- Zawsze używaj stopki odpowiedniej do wybranego wzoru ściegu. Użycie niewłaściwej stopki może być przyczyną uderzenia igły o stopkę, co w konsekwencji może doprowadzić do wygięcia lub złamania igły i spowodować obrażenia.
- Używaj wyłącznie stopek przeznaczonych do użytku w tej maszynie. Używanie innych stopek może doprowadzić do wypadku lub obrażeń.

Stopkę należy wymieniać zależnie od wykonywanej pracy i sposobu szycia.

- 1** Wyłącz maszynę. Podnieś dźwignię podnoszenia stopki.
- 2** Podnieś igłę, obracając pokrętko do siebie (w kierunku przeciwnym do ruchu wskazówek zegara), aby oznaczenie na pokrętko było skierowane w górę.
- 3** Naciśnij czarny przycisk z tyłu uchwytu stopki, aby zwolnić stopkę.

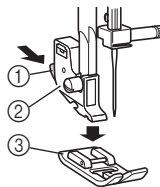

- ① Czarny przycisk
- ② Uchwyt stopki
- ③ Stopka

- 4** Umieść na płytce ściegowej inną stopkę, ustawiając ramę stopki równo z otworem w trzonku.

- 5** Opuść dźwignię podnoszenia stopki i przymocuj stopkę do trzonka. Jeśli stopka znajduje się we właściwym miejscu, rama powinna się zatrzasnąć.

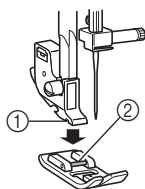

- ① Trzonek
② Rama

■ Kierunek mocowania stopki

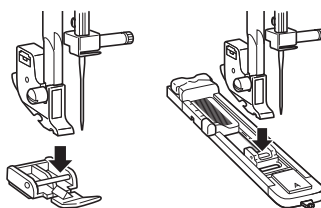

! PRZESTROGA

- Nieprawidłowy kierunek zamocowania stopki może być przyczyną uderzenia igły o stopkę, co w konsekwencji może doprowadzić do wygięcia lub złamania igły i spowodować obrażenia.

ELEMENTY DO REGULACJI

Pokrętło wyboru wzoru

! PRZESTROGA

- Gdy wybierasz wzór za pomocą pokrętła wyboru wzoru, podnieś igłę, obracając pokrętło do siebie (w kierunku przeciwnym do ruchu wskazówek zegara), aby oznaczenie na pokrętle było skierowane w górę. Jeśli igła znajduje się w położeniu dolnym podczas obracania pokrętła wyboru wzoru, może dojść do uszkodzenia igły, stopki lub tkaniny.

W celu wybrania ściegu obróć pokrętło wyboru wzoru znajdujące się po prawej stronie maszyny. Pokrętło wyboru wzoru można obracać w dowolnym kierunku. W następnym rozdziale przedstawiono zalecane długości i szerokości ściegów.

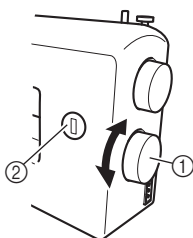

- ① Pokrętło wyboru wzoru
② Numer wybranego wzoru

- Numer wzoru na wyświetlaczu nie obraca się bez końca. Po ustawieniu pokrętła wyboru trybu na najwyższy lub najniższy wzór jest możliwe jego dalsze obracanie w tym samym kierunku, ale nie powoduje to zmiany wzoru.

Szycie ściegiem stretch

Podnieś igłę, obracając pokrętło do siebie (w kierunku przeciwnym do ruchu wskazówek zegara), aby oznaczenie na pokrętle było skierowane w górę.

Ustawienie pokrętła długości ściegu w pozycji „SS” zmienia wybrany wzór w ścieg elastyczny.

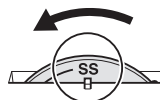

Nazwy wzorów i ściegów

■ 37 ściegów (dostępne tylko w niektórych modelach)

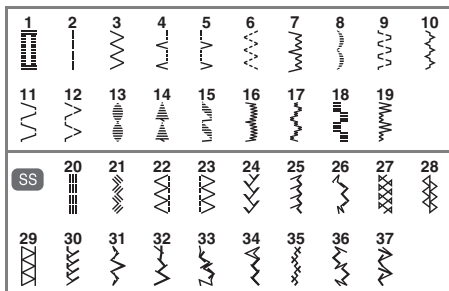

■ 27 ściegów

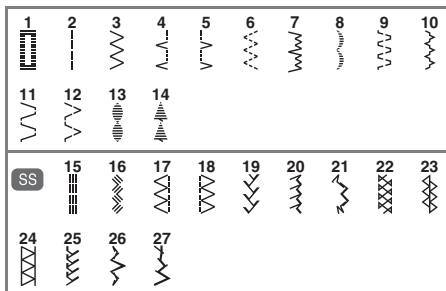

Wzór		Nazwa ściegu	Zalecana szerokość (mm (cale))	Zalecana długość (mm (cale))	Odkładnik do strony
37 ściegów	27 ściegów				
		1-ETAPOWE AUTOMATYCZNE OBSZYWANIE DZIUREK	3-5 (1/8-3/16) (pokrętko 4-7)	F-1,5 (1/64-1/16)	36
		ŚCIEG PROSTY	6,5 (1/4)	1-4 (1/16-3/16)	30, 40, 41, 42
		ŚCIEG ZYGZAKOWY	0-6,5 (0-1/4)	F-4 (1/64-3/16)	30, 39, 41, 42
		ŚCIEG ŚLEPY	3-6,5 (1/8-1/4)	F-2 (1/64-1/16)	30, 42
		ŚCIEG MUSZELKOWY	3-6,5 (1/8-1/4)	F-3 (1/64-1/8)	32
		ŚCIEG ELASTYCZNY	3-6,5 (1/8-1/4)	F-2,5 (1/64-3/32)	32
		ŚCIEG ŚLEPY ELASTYCZNY	3-6,5 (1/8-1/4)	F-1,5 (1/64-1/16)	30, 42
		ŚCIEG MUSZELKOWY PÓŁOKRĄGLY	3-6,5 (1/8-1/4)	F-1,5 (1/64-1/16)	35
		ŚCIEG PODWÓJNY	3-6,5 (1/8-1/4)	F-3 (1/64-1/8)	33
		ŚCIEG MOSTKOWY	3-6,5 (1/8-1/4)	F-3 (1/64-1/8)	33
		ŚCIEG TRAPEZOWY	3-6,5 (1/8-1/4)	F-3 (1/64-1/8)	33
		ŚCIEG MUSZELKOWY ELASTYCZNY	3-6,5 (1/8-1/4)	F-3 (1/64-1/8)	34

Wzór		Nazwa ściegu	Zalecana szerokość (mm (cale))	Zalecana długość (mm (cale))	Odnosnik do strony
37 ściegów	27 ściegów				
		ŚCIEG KORALIKOWY	3–6,5 (1/8–1/4)	F–1,5 (1/64–1/16)	35
		ŚCIEG STRZAŁKOWY	3–6,5 (1/8–1/4)	F–1,5 (1/64–1/16)	35
	—	ŚCIEG RÓWNOLEGŁOBCZNY	3–6,5 (1/8–1/4)	F–1,5 (1/64–1/16)	35
	—	ŚCIEG MUSZELKOWY PÓŁOKRĄGLY	3–6,5 (1/8–1/4)	F–1,5 (1/64–1/16)	35
	—	ŚCIEG BŁYSKAWICOWY	6,5 (1/4)	F–1,5 (1/64–1/16)	35
	—	ŚCIEG KWADRATOWY	6,5 (1/4)	F–1,5 (1/64–1/16)	35
	—	ŚCIEG OZDOBNY	6,5 (1/4)	F–1,5 (1/64–1/16)	35
		POTRÓJNY ŚCIEG ELASTYCZNY	6,5 (1/4)	 Stała 2,5 (3/32)	30
		POTRÓJNY ŚCIEG ZYGZAKOWY ELASTYCZNY	3–6,5 (1/8–1/4)	 Stała 2,5 (3/32)	35
		ŚCIEG OWERŁOKOWY ELASTYCZNY	3–6,5 (1/8–1/4)	 Stała 2,5 (3/32)	34
		ŚCIEG OWERŁOKOWY ELASTYCZNY	3–6,5 (1/8–1/4)	 Stała 2,5 (3/32)	34
		ŚCIEG PIÓRKOWY	3–6,5 (1/8–1/4)	 Stała 2,5 (3/32)	35
		ŚCIEG GRZEBIENIOWY	3–6,5 (1/8–1/4)	 Stała 2,5 (3/32)	34
		ŚCIEG OZDOBNY	6,5 (1/4)	 Stała 2,5 (3/32)	35
		ŚCIEG MEREŻKOWY	3–6,5 (1/8–1/4)	 Stała 2,5 (3/32)	33
		ŚCIEG OZDOBNY	3–6,5 (1/8–1/4)	 Stała 2,5 (3/32)	33
		ŚCIEG BRZEGOWY OZDOBNY	3–6,5 (1/8–1/4)	 Stała 2,5 (3/32)	33
		ŚCIEG OZDOBNY	6,5 (1/4)	 Stała 2,5 (3/32)	35
		ŚCIEG OZDOBNY	6,5 (1/4)	 Stała 2,5 (3/32)	35

Wzór		Nazwa ściegu	Zalecana szerokość (mm (cale))	Zalecana długość (mm (cale))	Odkońnik do strony
37 ściegów	27 ściegów				
		ŚCIEG OZDOBNY	6,5 (1/4)	SS Stała 2,5 (3/32)	35
	—	ŚCIEG OZDOBNY	6,5 (1/4)	SS Stała 2,5 (3/32)	35
	—	ŚCIEG OZDOBNY	6,5 (1/4)	SS Stała 2,5 (3/32)	35
	—	ŚCIEG ŁĄCZĄCY	3–6,5 (1/8–1/4)	SS Stała 2,5 (3/32)	35
	—	ŚCIEG OZDOBNY	6,5 (1/4)	SS Stała 2,5 (3/32)	35
	—	ŚCIEG OZDOBNY	6,5 (1/4)	SS Stała 2,5 (3/32)	35

Pokrętko długości ściegu

W przypadku niektórych ściegów warunkiem uzyskania optymalnych wyników może być wyregulowanie długości ściegu. Cyfry na pokrętku długości ściegu oznaczają długość ściegu w milimetrach (mm) (1/25 cala). IM WYŻSZA CYFRA, TYM DŁUŻSZY ŚCIEG. Przy ustawieniu „0” materiał nie jest podawany. Jest to wartość używana podczas przyszywania guzików. Zakres „F”–„1” służy do szycia ściegiem satynowym (ścieg zygzakowy zamknięty), używanym do wykonywania dziurek na guziki oraz ściegów ozdobnych. Ustawienie na potrzeby szycia ściegiem satynowym jest zależne od używanego materiału oraz nici. W celu określenia dokładnego ustawienia pokrętkła należy najpierw wypróbować ustawienia ściegu i jego długości na niepotrzebnym skrawku tkaniny, aby zaobserwować podawanie materiału.

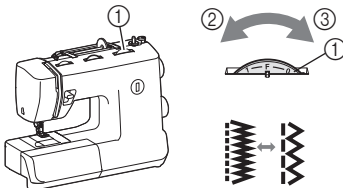

- ① Pokrętko długości ściegu
- ② Krótszy
- ③ Dłuższy

! PRZESTROGA

- Jeśli ściegi są ścieśnione, należy zwiększyć długość ściegu i kontynuować szycie. Nie należy kontynuować szycia bez zwiększenia długości ściegu, ponieważ może to spowodować złamanie igły oraz doprowadzić do obrażeń.

Pokrętko szerokości ściegu

Podnieś igłę, obracając pokrętko do siebie (w kierunku przeciwnym do ruchu wskazówek zegara), aby oznaczenie na pokrętkle było skierowane w górę. Cyfry na pokrętkle oznaczają szerokość ściegu.

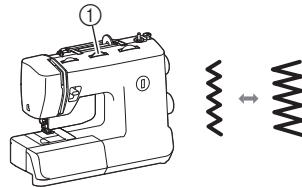

- ① Pokrętko szerokości ściegu

Po wybraniu ściegu prostego lub potrójnego ściegu elastycznego można zmienić położenie igły z lewej strony na prawą, regulując je pokrętkiem szerokości ściegu.

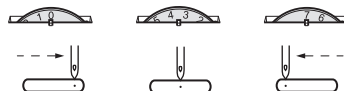

! PRZESTROGA

- Po wyregulowaniu szerokości ściegu powoli obróć pokrętko do siebie (w kierunku przeciwnym do ruchu wskazówek zegara), sprawdzając, czy igła nie dotyka stopki. Jeśli igła uderzy w stopkę, może się wygiąć lub złamać.
- Jeśli ściegi są ścieśnione, należy zwiększyć długość ściegu. Kontynuowanie szycia, gdy ściegi są ścieśnione, może spowodować wygięcie lub złamanie igły.

Dźwignia szycia wstecznego

Szycie wsteczne można zastosować do fastrygowania i wzmacniania szwów.

Aby wykonać szycie wsteczne, naciśnij dźwignię szycia wstecznego do oporu i przytrzymaj ją w tej pozycji, lekko naciskając rozrusznik nożny. Aby szyc w przód, zwolnij dźwignię szycia wstecznego. Maszyna będzie wówczas szyc do przodu.

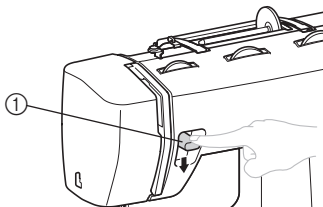

① Dźwignia szycia wstecznego

Przełącznik pozycji transporterów

Użyj przełącznika pozycji transporterów, aby unieść lub obniżyć transportery zgodnie z wymaganiami wykonywanej pracy. Podczas cerowania lub przyszywania guzików transportery powinny być opuszczone. (Materiał nie będzie podawany).

☀ Uwaga

- Podczas unoszenia lub opuszczania transporterów przesuń przełącznik pozycji transporterów jak najdalej w odpowiednią stronę. Ponieważ transportery nie mogą zostać opuszczone za pomocą przełącznika pozycji transporterów natychmiast po uniesieniu, obróć raz pokrętko do siebie (w kierunku przeciwnym do ruchu wskazówek zegara) i po uniesieniu transporterów opuść je, używając przełącznika pozycji transporterów.

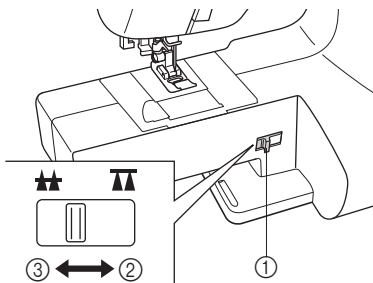

- ① Przełącznik pozycji transporterów
 ② Pozycja dolna
 ③ Pozycja górna

NAWLEKANIE NICI

Nawijanie szpulki dolnej

! PRZESTROGA

- Szpulka dolna została zaprojektowana specjalnie do użytku w tej maszynie. W przypadku użycia szpułek dolnych przeznaczonych do innych modeli maszyna nie będzie działać prawidłowo. Używaj wyłącznie szpulki dolnej dołączonej do maszyny lub szpułek dolnych tego samego rodzaju (nr części: SA156, SFB: XA5539-151). Stosowanie innych szpułek dolnych może spowodować uszkodzenie maszyny.

Rozmiar rzeczywisty

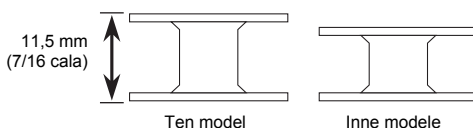

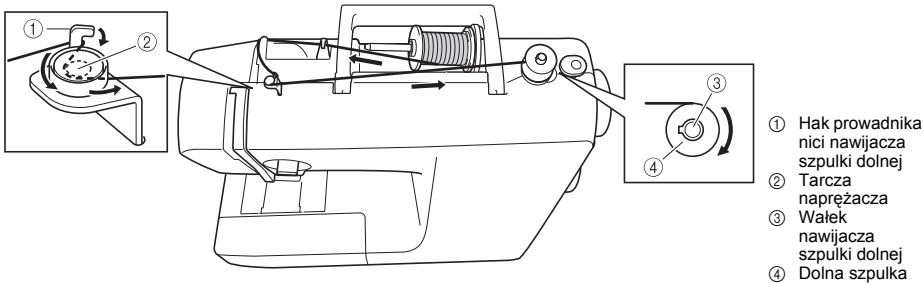

1 Włącz maszynę.



2 Umieść szpulkę dolną na wałku nawijacza szpulki dolnej tak, aby wałek pasował do rowka na szpulce dolnej.

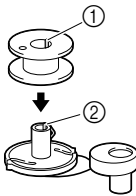

- 1 Rowek
2 Sprężyna na wałku

3 Przesuń wałek szpulki dolnej w prawo, do zatrzaśnięcia.

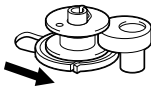

4 Odchyl do góry trzpień szpulki i zdejmij nakładkę szpulki.

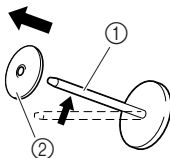

- 1 Trzpień szpulki
2 Nakładka szpulki

5 Na trzpień szpulki wsuń całkowicie szpulkę z nicią przeznaczoną na szpulkę dolną.

Wsuń szpulkę na trzpień tak, aby znajdowała się w pozycji poziomej, a nić rozwijała się z przodu na dole.

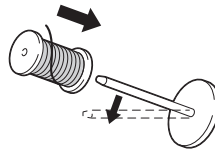

! PRZESTROGA

- Kiedy szpulka jest założona nieprawidłowo, nić może zaplątać się wokół trzpienia szpulki.

6 Wsuń nakładkę szpulki na trzpień szpulki.

Ustaw lekko zaokrągloną stronę nakładki szpulki po lewej stronie i wsuń jak najdalej nakładkę szpulki na trzpień szpulki w prawą stronę, aby szpulka przesunęła się do prawej krawędzi trzpienia szpulki.

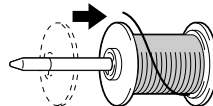

Przypomnienie

- Podczas szycia cienką nicią z nawojem krzyżowym użyj małej nakładki szpulki i pozostaw niewielki odstęp pomiędzy nakładką i szpulką.

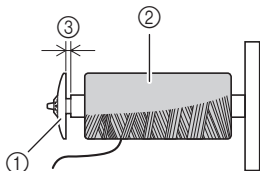

- 1 Nakładka szpulki (mała)
- 2 Szpulka (nić z nawojem krzyżowym)
- 3 Odstęp

- 7** Trzymając szpulkę w jednej ręce, pociągnij nić do siebie lewą ręką, a następnie przeciągnij ją pod przewodnikiem nici A.

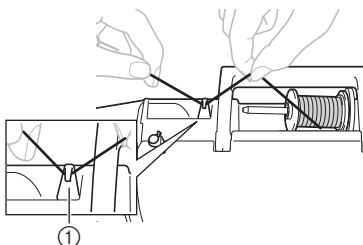

- 1 Przewodnik nici A

- 8** Przeciągnij nić pod pokrywą przewodnika nici od tyłu do przodu. Chwyć nić prawą dłonią, aby nie występował luz na wyciągniętej nici, a następnie lewą ręką przeciągnij nić pod przewodnikiem nici B.

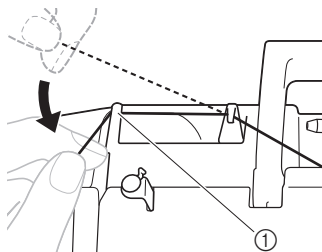

- 1 Przewodnik nici B

- 9** Pociągnij nić w prawo, przeciągnij ją pod hakiem przewodnika nici nawijacza szpulki dolnej, a następnie owiń nić w kierunku przeciwnym do ruchu wskazówek zegara pomiędzy tarczami, przyciągając ją jak najbardziej.

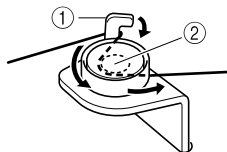

- 1 Hak przewodnika nici nawijacza szpulki dolnej
- 2 Tarcza naprężacza

- 10** Lewą ręką przytrzymaj nić przechodzącą pod przewodnikiem nici szpulki dolnej, a prawą ręką owiń zgodnie z ruchem wskazówek zegara koniec nici wokół szpulki dolnej pięć lub sześć razy.

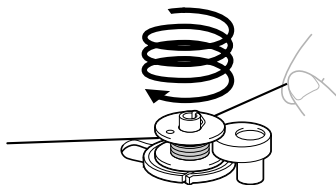

- 11** Przeciągnij końcówkę nici przez szczelinę w podstawie nawijacza szpulki dolnej, a następnie pociągnij nić w prawo, aby ją przeciąć.

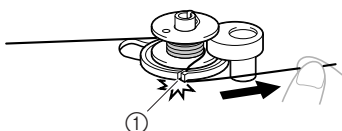

- 1 Szczelina w podstawie nawijacza szpulki dolnej (z wbudowanym obcinakiem)
- Nić zostaje obcięta do odpowiedniej długości.

PRZESTROGA

- Nić należy obcinać w opisany sposób. Jeżeli szpulka dolna zostanie owinięta bez przycinania nici za pomocą obcinaka wbudowanego w podstawę nawijacza szpulki dolnej, szpulka może nie być owinięta prawidłowo. Dodatkowo nić może zaplątać się w szpulce dolnej, a igła może zgiąć się lub złamać, gdy skończy się nić szpulki dolnej.

- 12** Aby rozpocząć, naciśnij rozrusznik nożny.

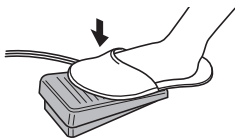

- 13** Gdy szpulka dolna będzie wyglądać na pełną i zacznie się powoli obracać, zdejmij stopę z rozrusznika nożnego.

! PRZESTROGA

- Kiedy nawijanie szpulki dolnej zwalnia, zatrzymaj maszynę, ponieważ w przeciwnym wypadku może dojść do jej uszkodzenia.

- 14** Odetnij nić, przesunąć wałek nawijacza szpulki dolnej w lewo i zdejmij szpulkę dolną z wałka.

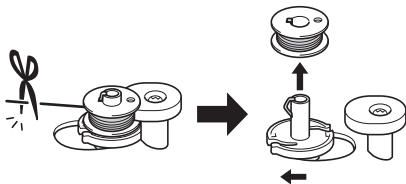

Uwaga

- Po nawinięciu nici na szpulkę dolną i uruchomieniu maszyny do szycia lub obróceniu pokrętła rozlegnie się odgłos kliknięcia — nie jest on oznaką usterki.
- Igłelnica nie porusza się, gdy wałek nawijacza szpulki dolnej jest przesunięty w prawo.

! PRZESTROGA

- Nieprawidłowe nawinięcie szpulki dolnej może powodować zmiany w napięciu nici i doprowadzić do złamania igły.



- ① Równe nawinięcie



- ② Niedbale nawinięcie

Nawlekanie dolnej nici

Założ szpulkę dolną z nawiniętą nicią.

! PRZESTROGA

- Pamiętaj o wyłączeniu maszyny na czas nawlekania. Przypadkowe nastąpienie na rozrusznik nożny i uruchomienie maszyny do szycia może spowodować obrażenia.

- 1** Przed przystąpieniem do nawlekania dolnej nici przygotuj prawidłowo nawiniętą szpulkę dolną.

- Szczegółowe informacje na temat nawijania szpulki dolnej zawiera strona 13.

- 2** Podnieś igłę, obracając pokrętło do siebie (w kierunku przeciwnym do ruchu wskazówek zegara), i unieś dźwignię podnoszenia stopki.

- 3** Zdejmij pokrywę szpulki dolnej, przesuwaną ją i unosząc do siebie.

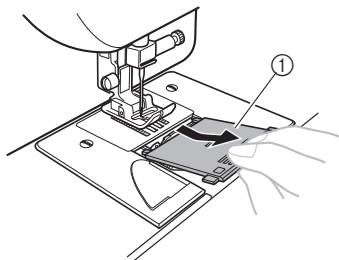

① Pokrywa szpulki dolnej

- 4** Umieść szpulkę dolną wewnątrz, wysuwając nić w kierunku wskazanym strzałką.

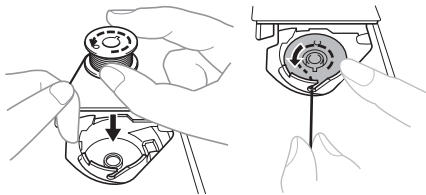

! PRZESTROGA

- Sprawdź, czy szpulka dolna jest ustawiona tak, aby nić odwijiała się w prawidłowym kierunku. Odwijanie się nici w niewłaściwym kierunku może spowodować nieprawidłowe napięcie nici lub złamanie igły.

- 5** Przytrzymaj koniec nici, popchnij szpulkę dolną w dół palcem, a następnie przeciągnij nić przez szczelinę w pokazany sposób.

- Nieprawidłowe przełożenie nici przez sprężynę regulującą napięcie w bębnie może spowodować nieprawidłowe napięcie nici.

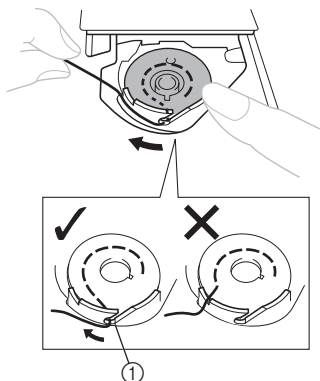

- ① Sprężyna regulująca napięcie

- 6** Lekko przytrzymując szpulkę dolną prawą ręką w przedstawiony sposób, przeprowadź nić przez szczelinę (1) i (2). Następnie pociągnij nić do siebie, aby przeciąć ją za pomocą przecinaka (3).

- Na tym etapie sprawdź, czy szpulka dolna swobodnie obraca się w kierunku przeciwnym do ruchu wskazówek zegara.

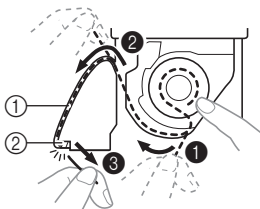

- ① Szczelina
② Przecinak (przetnij nić za pomocą przecinaka)

- 7** Załóż pokrywę szpulki dolnej. Wsuń występ w rowek chwytacza i zamknij pokrywę.

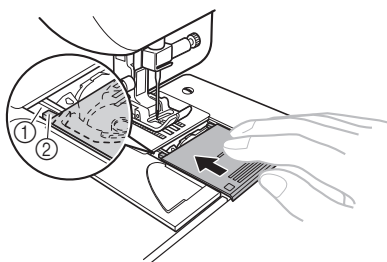

- ① Rowek
② Występ

- Zacznij szycь po nawleczeniu dolnej i górnej nici. Podczas szycia marszczeń lub zaszewek dolną nić można wyciągnąć ręcznie, tak aby pozostawić jej część. Zobacz czynności opisane w części „Wyciąganie dolnej nici” (strona 22).

Nawlekanie górnej nici

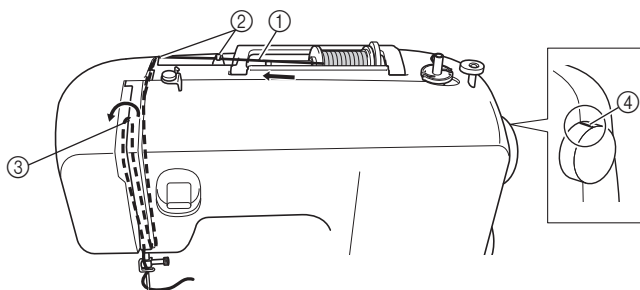

- ① Trzpień szpulki
- ② Prowadnik nici
- ③ Dźwignia podnoszenia nici
- ④ Oznaczenie na pokrętle

PRZESTROGA

- W trakcie nawlekania górnej nici postępuj zgodnie z poniższymi instrukcjami. Nieprawidłowe nawleczenie górnej nici może doprowadzić do zaplątania się nici lub do wygięcia bądź złamania igły.
- Nigdy nie używaj nici o gramaturze 20 ani mniejszej.
- Prawidłowo dobieraj igły i nici. Szczegółowe informacje na temat prawidłowego doboru igieł i nici można znaleźć w części „DOBÓR TKANIN, NICI I IGIEŁ” na stronie 24.
- Z nawlekatorem można stosować igły do domowych maszyn do szycia o wielkości od 75/11 do 100/16. Nie można jednak stosować z nawlekatorem igieł do domowych maszyn do szycia o wielkości 65/9. Nie można stosować nawlekatka podczas używania nici specjalnych, takich jak przezroczysta nić nylonowa czy nić metaliczna.
- Za pomocą nawlekatka nie można nawlekać nici o grubości 130/120 i większej.
- Nie można stosować nawlekatka z igłą skrzydełkową ani z igłą podwójną.

1 Wyłącz maszynę.

2 Podnieś dźwignię podnoszenia stopki.

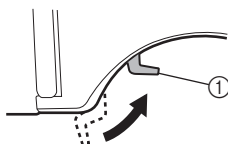

① Dźwignia podnoszenia stopki

3 Podnieś igłę, obracając pokrętko do siebie (w kierunku przeciwnym do ruchu wskazówek zegara), aby oznaczenie na pokrętle było skierowane w górę.

- Nie można nawlekać nici w maszynie do szycia bez prawidłowego podniesienia igły.

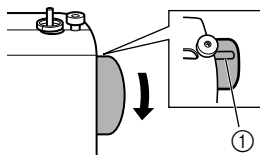

① Oznaczenie na pokrętle

- 4** Odchyl do góry trzpień szpulki i zdejmij nakładkę szpulki.

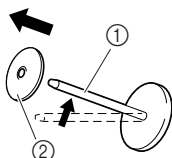

- ① Trzpień szpulki
② Nakładka szpulki

- 5** Na trzpień szpulki wsuń całkowicie szpulkę z nicią górną.

Wsuń szpulkę na trzpień tak, aby znajdowała się w pozycji poziomej, a nić rozwijała się z przodu na dole.

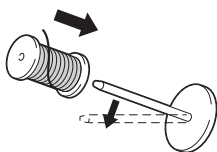

! PRZESTROGA

- Kiedy szpulka jest założona nieprawidłowo, nić może zaplątać się wokół trzpienia szpulki i pęknąć. Może też złamać się igła.
- Jeżeli używana nakładka szpulki jest mniejsza niż szpulka, nić może zahaczyć na przykład o rowek szpulki lub może dojść do złamania igły.

- 6** Wsuń nakładkę szpulki na trzpień szpulki.

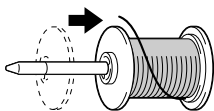

Przypomnienie

- Podczas szycia cienką nicią z nawojem krzyżowym użyj małej nakładki szpulki i pozostaw niewielki odstęp pomiędzy nakładką i szpulką.

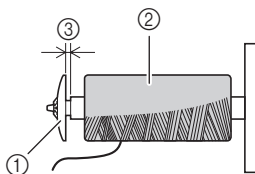

- ① Odstęp
② Szpulka (nić z nawojem krzyżowym)
③ Nakładka szpulki (mała)

- 7** Trzymając szpulkę w jednej ręce, pociągnij nić do siebie lewą ręką, a następnie przeciągnij ją pod przewodnikiem nici A.

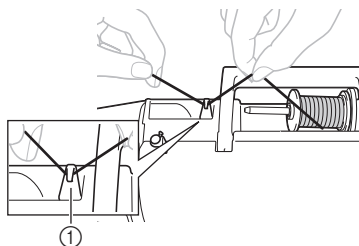

- ① Przewodnik nici A

- 8** Przeciągnij nić pod przewodnikiem nici B od tyłu do przodu.

Chwyć nić prawą dłonią, aby nie występował luz na wyciągniętej nici, a następnie lewą ręką przeciągnij nić pod przewodnikiem nici B.

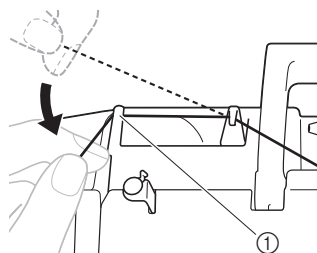

- ① Przewodnik nici B

- 9** Załóż nić na maszynę, prowadząc ją wzdłuż ścieżki określonej numerem na maszynie.

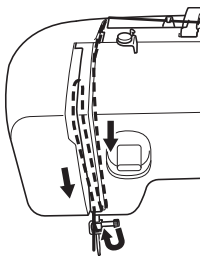

- 10** Pamiętaj, aby poprowadzić nić przez dźwignię podnoszenia nici od strony prawej do lewej, jak pokazano na poniższym rysunku.

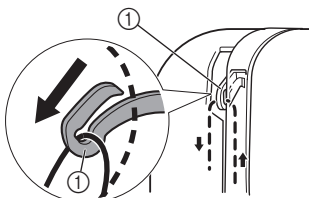

① Dźwignia podnoszenia nici



Przypomnienie

- Jeśli dźwignia podnoszenia nici jest opuszczona, górna nić nie może być owinięta wokół niej. Pamiętaj, żeby podnieść igłę, obracając pokrętło do siebie (w kierunku przeciwnym do ruchu wskazówek zegara) w taki sposób, aby oznaczenie na pokrętle było skierowane w górę.

- 11** Umieść nić nad igłą za prowadnikiem.

- Nić można łatwo przełożyć przez prowadnik nici igielnicy, przytrzymując ją lewą ręką i pociągając prawą.

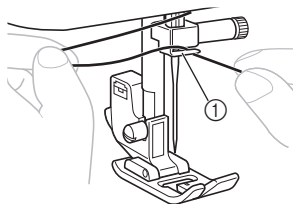

① Prowadnik nici igielnicy

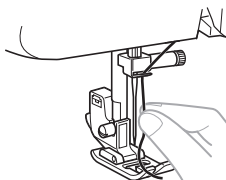

- 12** Opuść dźwignię podnoszenia stopki.

- 13** Upewnij się, że oznaczenie na pokrętle jest skierowane w górę, jak pokazano na poniższym rysunku.

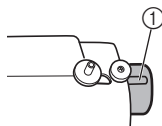

① Oznaczenie na pokrętle

- 14** Opuszczając dźwignię nawlekacza, przeciągnij nić przez prowadnik.

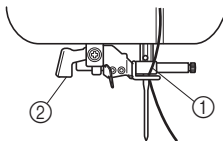

- ① Uchwyt igły
② Dźwignia nawlekacza igły

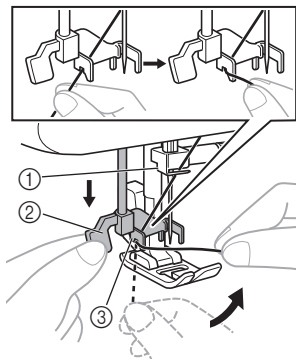

- ① Uchwyt igły
② Dźwignia nawlekacza igły
③ Prowadnik

- 15** Opuść dźwignię nawlekacza jak najniżej, a następnie obróć dźwignię w kierunku tylnej części maszyny (od siebie). Upewnij się, że haczyk przeszedł przez ucho igły i zabrał nić.

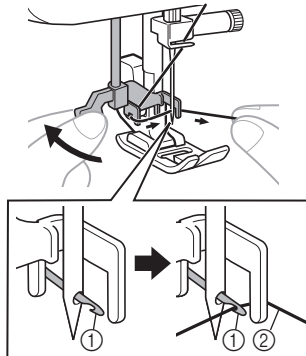

- ① Haczyk
② Nić

- Trzymaj nić przed igłą, aby mieć pewność, że haczyk ją zabierze.

- 16** Trzymając delikatnie nić, obróć dźwignię nawlekacza w kierunku przedniej części maszyny (do siebie). Haczyk przeciągnie nić przez ucho igły.

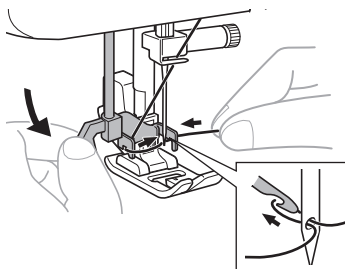

- 17** Podnieś dźwignię nawlekacza.

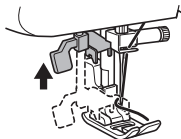

- 18** Pociągnij pętlę nici przeciągniętej przez ucho igły w kierunku tylnej części maszyny.

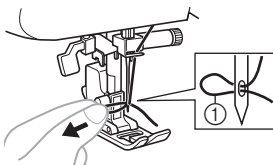

① Pętla nici

! PRZESTROGA

- Uważaj, aby nie pociągnąć nici zbyt mocno, ponieważ może to spowodować wygięcie igły.
- Jeśli nić nie przejdzie przez ucho igły, zacznij jeszcze raz od kroku 18.



Uwaga

- Jeżeli używana jest igła podwójna, nie można stosować nawlekacza. W takim przypadku należy nawlec igłę w sposób opisany poniżej.

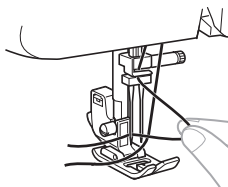

- 19** Podnieś dźwignię podnoszenia stopki.

- 20** Przeciągnij koniec nici przez stopkę, a następnie wyciągnij odcinek nici o długości około 5 cm (2 cale) w kierunku tylnej części maszyny.

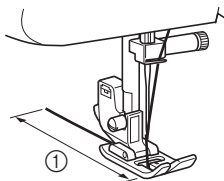

① 5 cm (2 cale)



Uwaga

- Nieprawidłowe podanie nici może spowodować problemy podczas szycia.

Wyciąganie dolnej nici

Możesz od razu zacząć szyc, bez wyciągania nici ze szpulki dolnej.

Podczas szycia marszczeń lub zaszwerek dolną nić można wyciągnąć ręcznie, tak aby pozostawić jej część. Przed wyciągnięciem dolnej nici włóż z powrotem szpulkę dolną.

- 1** Podnieś dźwignię podnoszenia stopki.
- 2** Wyjmij pokrywę szpulki dolnej, a następnie ponownie zamontuj szpulkę dolną.
- 3** Przeciągnij nić wzdłuż szczeliny w kierunku wskazanym strzałką i pozostaw ją tam, nie przycinając.

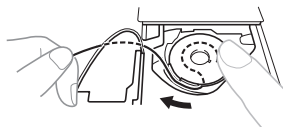

- Pokrywa szpulki dolnej powinna nadal być zdjęta.

- 4** Trzymając delikatnie koniec górnej nici, powoli obróć ręcznie pokrętkę do siebie (w kierunku przeciwnym do ruchu wskazówek zegara), aby opuścić, a następnie podnieść igłę.

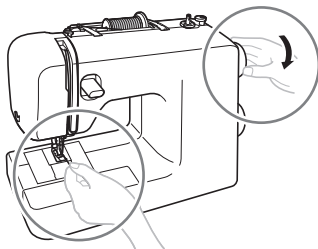

- 5** Pociągnij za górną nić, aby wyciągnąć dolną nić.

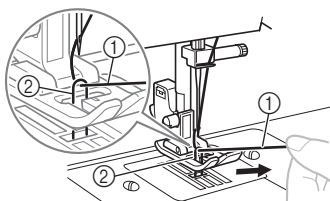

- ① Górna nić
② Dolna nić

- 6** Wyciągnij około 10 cm (4 cale) obu nici i przeciągnij je pod stopką w kierunku tylnej części maszyny.

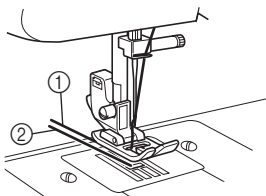

- ① Górna nić
② Dolna nić

- 7** Załóż pokrywę szpulki dolnej.

DOBÓR TKANIN, NICI I IGIEŁ

1

Rodzaj tkaniny/zastosowanie		Nić		Rozmiar igły
		Rodzaj	Rozmiar	
Tkaniny średniej grubości	Sukno	Niść bawełniana	60–90	75/11–90/14
	Tafta	Niść syntetyczna		
	Flanela, gabardyna	Niść jedwabna	50	
Tkaniny cienkie	Batyst	Niść bawełniana	60–90	65/9–75/11
	Zorzeta	Niść syntetyczna		
	Challis, satyna	Niść jedwabna	50	
Tkaniny grube	Dżins	Niść bawełniana	30	100/16
		Niść syntetyczna	50	
	Sztruks	Niść syntetyczna	50–60	90/14–100/16
	Tweed	Niść jedwabna		
Tkaniny elastyczne	Dżersej	Nici do dzianin	50–60	Igła z zakończeniem kulkowym 75/11–90/14 (kolor złoty)
	Trykot			
Tkaniny strzępiące się		Niść bawełniana	50–90	65/9–90/14
		Niść syntetyczna		
		Niść jedwabna	50	
Tkaniny do obszywania		Niść syntetyczna	30	100/16
		Niść jedwabna	50–60	75/11–90/14



Uwaga

- Nigdy nie używaj nici o gramaturze 20 ani mniejszej. Może to spowodować usterkę maszyny.



Przypomnienie

- Im niższy jest numer nici, tym nić jest grubsza, a im wyższy jest numer igły, tym igła jest grubsza.

■ Igła z zakończeniem kulkowym

Do szycia tkanin elastycznych lub tkanin, w których ściegi mogą łatwo przeskakiwać, używaj igły z zakończeniem kulkowym.

Igła zalecana przez producenta to „HG-4BR” (Organ). Zamiennie można używać igieł Schmetz „JERSEY BALL POINT” 130/705H SUK 90/14.

■ Przezroczysta nić nylonowa

Używaj igły w rozmiarze od 90/14 do 100/16, niezależnie od tkaniny lub nici.



PRZESTROGA

- Stosuj się do wskazówek dotyczących doboru igieł, nici i tkanin, podanych w tabeli. Nieprawidłowy dobór parametrów, np. szycie grubej tkaniny, takiej jak dżins, za pomocą małej igły (65/9–75/11), może spowodować złamanie igły. Nieprawidłowe dobranie parametrów może również spowodować, że szew będzie nierówny, tkanina się zmarszczy lub ściegi w maszynie będą przeskakiwać.

2 PODSTAWY SZYCIA

Przeczytaj przed przystąpieniem do szycia

! PRZESTROGA

- W celu uniknięcia obrażeń uważnie obserwuj igłę podczas korzystania z maszyny. Nie zbliżaj ręk do żadnych ruchomych części.
- Nie rozciągaj ani nie ciągnij tkaniny podczas szycia, ponieważ może to spowodować uszkodzenie igły oraz obrażenia.
- Nie używaj wygiętych ani złamanych igieł, ponieważ może to spowodować obrażenia.
- Uważaj, aby podczas szycia igła nie uderzała w agrafki ani inne przedmioty. Igła może się złamać, co może spowodować obrażenia.
- Zawsze używaj właściwej stopki. Użycie niewłaściwej stopki może być przyczyną uderzania igły o stopkę, co w konsekwencji może doprowadzić do wygięcia lub złamania igły i spowodować obrażenia.
- Gdy ręcznie obracasz pokrętle, obracaj je zawsze do siebie (w kierunku przeciwnym do ruchu wskazówek zegara). Obracanie go w drugą stronę może doprowadzić do zaplątania się nici, a w konsekwencji do uszkodzenia igły lub tkaniny, i spowodować obrażenia.
- Nie przystępuj do szycia bez umieszczenia tkaniny pod stopką, ponieważ może to spowodować uszkodzenie stopki.

Rozpoczęcie szycia

- 1 Włącz maszynę.



- 2 Podnieś igłę, obracając pokrętkę do siebie (w kierunku przeciwnym do ruchu wskazówek zegara), aby oznaczenie na pokrętle było skierowane w górę.
- 3 Obróć pokrętkę wyboru wzoru w celu wybrania ściegu (patrz strona 9–12).
- 4 Wymień stopkę (patrz strona 8).

- 5 Podnieś dźwignię podnoszenia stopki.

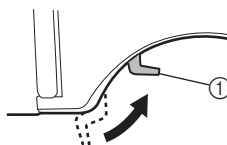

1 Dźwignia podnoszenia stopki

- 6 Umieść tkaninę pod stopką, przeciągnij nić pod stopką, a następnie wyciągnij odcinek nici o długości około 5 cm (2 cale) w kierunku tylnej części maszyny.

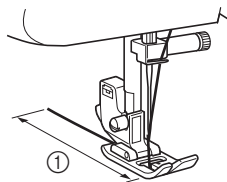

1 5 cm (2 cale)

- 7** Trzymając koniec nici oraz tkaninę lewą ręką, prawą ręką obróć pokrętko do siebie (w kierunku przeciwnym do ruchu wskazówek zegara), aby opuścić igłę do punktu początkowego ściegu.



- 8** Opuść dźwignię podnoszenia stopki.

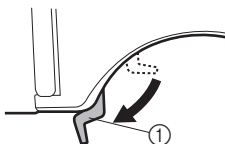

① Dźwignia podnoszenia stopki

- 9** Powoli naciśnij rozrusznik nożny.

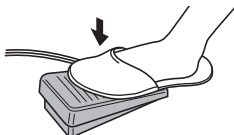

► Maszyna zacznie szyc.

- 10** Zdejmij stopę z rozrusznika nożnego.

► Maszyna przestanie szyc.

- Do fastygowania i wzmacniania szwów możesz zastosować szycie wsteczne, naciskając dźwignię szycia wstecznego. Szczegółowe informacje można znaleźć w części „Dźwignia szycia wstecznego” na stronie 13.

- 11** Podnieś igłę, obracając pokrętko do siebie (w kierunku przeciwnym do ruchu wskazówek zegara).

- 12** Podnieś dźwignię podnoszenia stopki.

- 13** Pociągnij tkaninę w kierunku lewej strony maszyny, a następnie przeciągnij nici przez przecinak nici w celu ich odcięcia.

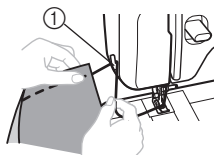

① Przecinak nici

Szycie próbne

Przeszyj próbny kawałek tkaniny. Użyj kawałka tej samej tkaniny oraz nici, których chcesz użyć podczas pracy, i sprawdź napięcie nici oraz długość i szerokość ściegu.

Zmiana kierunku szycia

Zatrzymaj maszynę z igłą w tkaninie w miejscu, w którym chcesz zmienić kierunek szycia, a następnie podnieś dźwignię podnoszenia stopki. Używając igły w charakterze osi obrotu, obróć tkaninę, opuść dźwignię podnoszenia stopki i kontynuuj szycie.

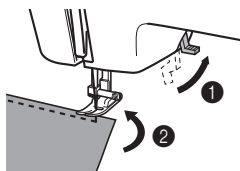

Szycie tkanin grubych

■ Jeśli tkanina nie mieści się pod stopką

Jeśli trudno zmieścić tkaninę pod stopką, podnieś dźwignię podnoszenia stopki jeszcze wyżej, aby ustawić stopkę w najwyższej pozycji.

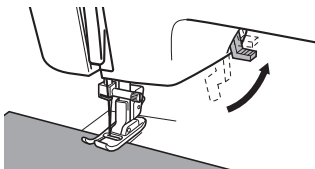

! PRZESTROGA

- Podczas szycia tkaniny, która ma ponad 6 mm (15/64 cala) grubości, lub gdy używasz zbyt dużej siły do wsunięcia tkaniny, igła może się wygiąć lub złamać.

Szycie tkanin cienkich

Podczas szycia tkanin cienkich szwy mogą nierówno się układać lub tkanina może być podawana nieprawidłowo. Jeśli tak się zdarzy, umieść pod tkaniną cienki papier lub materiał stabilizujący i zszyj go z tkaniną. Po zakończeniu szycia oderwij nadmiar papieru.

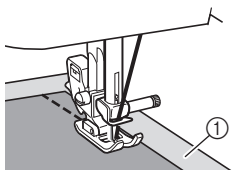

① Materiał stabilizujący lub papier

Szycie tkanin elastycznych

Najpierw sfastryguj kawałki tkaniny, łącząc je ze sobą, a następnie zszyj je bez naciągania tkaniny.

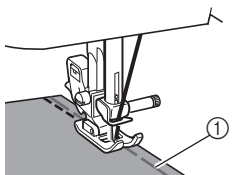

① Fastryga

Szycie elementów o kształcie cylindrycznym

Wyjęcie płaskiej przystawki ułatwia szycie elementów o kształcie cylindrycznym, takich jak mankiety i nogawki, lub szycie w miejscach trudno dostępnych.

- 1 Przesuń płaską przystawkę w lewo, aby ją zdjąć.

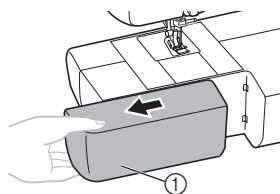

① Płaska przystawka

- Po zdjęciu płaskiej przystawki można szyc na wolnym ramieniu.

Uwaga

- Po zakończeniu szycia na wolnym ramieniu zamocuj płaską przystawkę w jej początkowym położeniu.

- 2 Wsuń na ramię element, który chcesz szyc, a następnie zacznij szyc od góry.

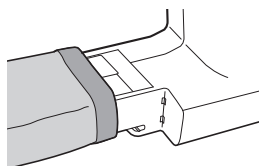

Szycie za pomocą igły podwójnej (opcja)

Maszyna została zaprojektowana tak, aby umożliwić szycie za pomocą tej igły i dwóch górnych nici.

Możesz użyć nici tego samego koloru lub dwóch różnych kolorów nici, aby wykonać ściegi ozdobne.



① Igła podwójna



② Dodatkowy trzpień szpulki

! PRZESTROGA

- Używaj wyłącznie igieł podwójnych przeznaczonych do użytku w tej maszynie (nr części: X57521-021:2,0/75, szerokość 2 mm). Inne igły mogą się łamać, powodując uszkodzenie maszyny.
- Upewnij się, że igła nie uderza w stopkę.
- Nie używaj do szycia wygiętej igły. Igła może się złamać, powodując obrażenia.

■ Mocowanie igły podwójnej

Zamocuj igłę podwójną w taki sam sposób jak igłę pojedynczą (patrz strony 7–8). Skieruj igłę płaską stroną do tyłu, a stroną zaokrągloną do siebie.

■ Mocowanie dodatkowego trzpienia szpulki

Wsuń dodatkowy trzpień szpulki na koniec wałka nawijacza szpulki dolnej. Zamocuj drugą szpulkę nici na dodatkowym trzpieniu szpulki.

- 1 Wałek nawijacza szpulki dolnej
- 2 Dodatkowy trzpień szpulki
- 3 Szpulka nici

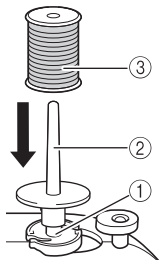

■ Nawlekanie igły podwójnej

Każdą z igieł należy nawleć osobno.



Uwaga

- Nie można użyć nawlekaacza do nawlekania igły podwójnej. Zamiast tego nawlecz igłę podwójną ręcznie, od przodu do tyłu. Użycie nawlekaacza może doprowadzić do uszkodzenia maszyny (patrz strona 22).

1 Nawlecz górną nić dla prawej strony w taki sam sposób, jak górną nić dla lewej strony.

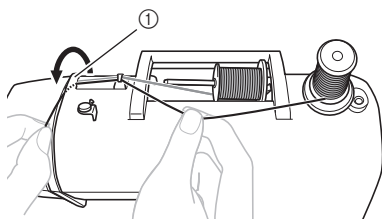

- 1 Prowadnik nici

- Szczegółowe informacje opisano w krokach od 1 do 10 w części „Nawlekanie górnej nici” (strona 18).

2 Nawlecz lewą igłę.

3 Nawlecz prawą igłę.

Nawlecz prawą igłę w taki sam sposób jak lewą, używając nici ze szpulki umieszczonej na dodatkowym trzpieniu szpulki. Nie przeciągaj jednak nici przez prowadnik nad igłą przed przeciągnięciem jej przez ucho prawej igły.

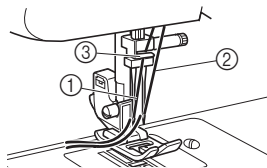

- 1 Nić z lewej igły jest przeciągnięta przez prowadnik nici igielnicy
- 2 Nić z prawej igły jest przeciągnięta przed prowadnikiem nici igielnicy
- 3 Prowadnik nici igielnicy

4 Zamocuj stopkę do ściegu zygzakowego „J”.

Szczegółowe informacje na temat zmieniania stopki można znaleźć w części „Wymiana stopki” na stronie 8.

! PRZESTROGA

- Gdy używasz igły podwójnej, pamiętaj o zamocowaniu stopki do ściegu zygzakowego „J”. W przeciwnym razie igła może się złamać lub maszyna może zostać uszkodzona.

5 Włącz maszynę.

6 Wybierz ścieg.

! PRZESTROGA

- Po wyregulowaniu szerokości ściegu powoli obróć pokrętko do siebie (w kierunku przeciwnym do ruchu wskazówek zegara), sprawdzając, czy igła nie dotyka stopki. Jeśli igła uderzy w stopkę, może się wygiąć lub złamać.
- Gdy używasz igły podwójnej, pamiętaj, aby nie ustawiać szerokości ściegu większej niż „2,5”, ponieważ może to doprowadzić do uderzenia igły o płytkę ściegową i złamania jej.

7 Zaczynij szyc.

Szczegółowe informacje na temat rozpoczynania szycia można znaleźć w części „Rozpoczęcie szycia” na stronie 25.
▶ Obok siebie wyszyte są dwa równoległe ściegi.



Uwaga

- Podczas używania igły podwójnej ściegi mogą być ściśnione, w zależności od używanego rodzaju nici oraz tkaniny. Jeśli tak się zdarzy, zwiększ długość ściegu. Szczegółowe informacje na temat regulowania długości ściegu znajdują się w części „Pokręto długości ściegu” na stronie 12.

! PRZESTROGA

- Przy zmianie kierunku szycia pamiętaj o podniesieniu igły nad tkaninę, a następnie podnieś dźwignię podnoszenia stopki i obróć tkaninę. W przeciwnym razie igła może się złamać lub może dojść do uszkodzenia maszyny.

Napężenie nici

Napężenie nici ma wpływ na jakość wykonywanych ściegów. Przy zmianie tkaniny lub nici konieczne może być wyregulowanie napężenia.

Przypomnienie

- Zalecamy wykonanie próbki na fragmencie tkaniny przed rozpoczęciem szycia.

■ Prawidłowe napężenie

Prawidłowe napężenie jest ważne, ponieważ zbyt duże lub zbyt małe napężenie osłabia szwy albo powoduje marszczenie tkaniny.

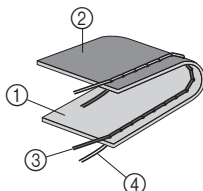

- Górna strona tkaniny
- Dolna strona tkaniny
- Górna nić
- Dolna nić

■ Górna nić jest zbyt naprężona

Na górnej stronie tkaniny będą widoczne pętle.

Uwaga

- Górna nić może być zbyt naprężona, jeśli szpulka dolna została nieprawidłowo nawinięta. W takim przypadku zapoznaj się z częścią „Nawlekanie dolnej nici” na stronie 16 i ponownie nawiń nić na szpulkę dolną.

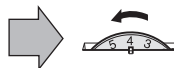
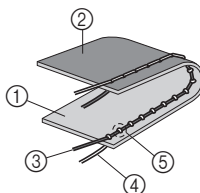

- Górna strona tkaniny
- Dolna strona tkaniny
- Górna nić
- Dolna nić
- Na górnej stronie tkaniny widoczne są pętle

Rozwiązanie

Zmniejsz napężenie, ustawiając niższą wartość za pomocą pokrętła naprężenia nici górnej.

■ Górna nić jest zbyt luźna

Na dolnej stronie tkaniny widoczne są pętle.

Uwaga

- Górna nić może być zbyt luźna, jeśli została nieprawidłowo nawleczona. W takim przypadku zapoznaj się z częścią „Nawlekanie górnej nici” na stronie 18 i ponownie nawlecz górną nić.

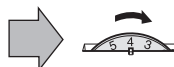
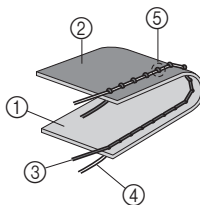

- Górna strona tkaniny
- Dolna strona tkaniny
- Górna nić
- Dolna nić
- Na dolnej stronie tkaniny widoczne są pętle

Rozwiązanie

Zwiększ napężenie, ustawiając wyższą wartość za pomocą pokrętła naprężenia nici górnej.

3 ZAPROGRAMOWANE ŚCIEGI

Szycie ściegiem prostym

Ściegi proste służą do wykonywania zwykłych szwów.

Nazwa ściegu	Wzór		Długość ściegu [mm (cale)]	Szerokość ściegu [mm (cale)]
	37	27		
Ścieg prosty			1-4 (1/16-3/16)	6,5 (1/4)
Potrójny ścieg elastyczny			SS Stała 2,5 (3/32)	

■ Obszywanie i szycie materiałów elastycznych

Do obszywania i szycia tkanin lekkich można stosować ścieg prosty.

Do szycia tkanin elastycznych można stosować potrójny ścieg elastyczny.

Szycie ściegiem zygzakowym

Nazwa ściegu	Wzór	Długość ściegu [mm (cale)]	Szerokość ściegu [mm (cale)]
Ścieg zygzakowy		F-4 (1/64-3/16)	0-6,5 (0-1/4)

■ Ścieg zygzakowy

Obróć pokrętko wyboru wzoru, wybierając ścieg zygzakowy, i zacznij szyc.

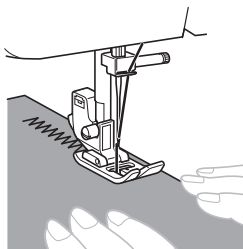

Na początku i na końcu ściegów zygzakowych zalecane jest stosowanie ściegu prostego (w celu wzmocnienia ściegu).



■ Ścieg satynowy

Ustawienie długości ściegu zygzakowego w zakresie „F”-„1” pozwala uzyskać ścieg satynowy (zamknięty ścieg zygzakowy). Ścieg satynowy może służyć do wykonywania dziurek na guziki oraz ściegów dekoracyjnych. Ustaw pokrętko wyboru wzoru na ściegu zygzakowym, ustaw długość ściegu jako zakres „F”-„1” i ustaw szerokość ściegu jako wartość od „3” do „6,5”.

Szycie ściegiem ślepy

Nazwa ściegu	Wzór	Długość ściegu [mm (cale)]	Szerokość ściegu [mm (cale)]
Ścieg ślepy		F-2 (1/64-1/16)	3-6,5 (1/8-1/4)
Ścieg ślepy elastyczny		F-1,5 (1/64-1/16)	

Ścieg ślepy może służyć do wykańczania krawędzi materiału, np. brzegów nogawek spodni, w taki sposób, aby szew był niewidoczny. Ścieg ślepy: szycie tkanin nierozciągliwych. Ścieg ślepy elastyczny: do tkanin elastycznych.

Przypomnienie

- Gdy rozmiary elementów o kształcie cylindrycznym są zbyt małe, aby można je było wsunąć na ramię, lub gdy elementy są zbyt krótkie, nie można prawidłowo podawać tkaniny i osiągnięcie żądanych wyników jest często niemożliwe.

1 Odwróć spodnicę lub spodnie na lewą stronę.

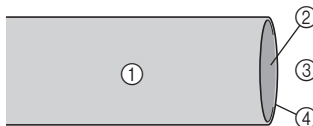

- 1 Lewa strona tkaniny
- 2 Prawa strona tkaniny
- 3 Strona dolna
- 4 Krawędź tkaniny

2 Zagnij tkaninę wzdłuż żądanej krawędzi obszycia i zaprasuj.

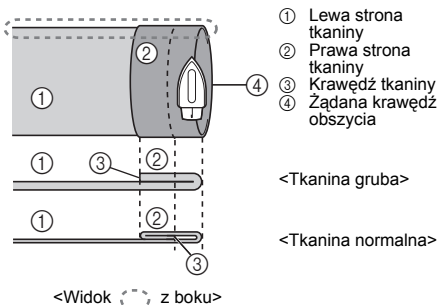

3 Za pomocą kredy zaznacz na tkaninie odstęp około 5 mm (3/16 cala) od krawędzi tkaniny, a następnie sfastryguj go.

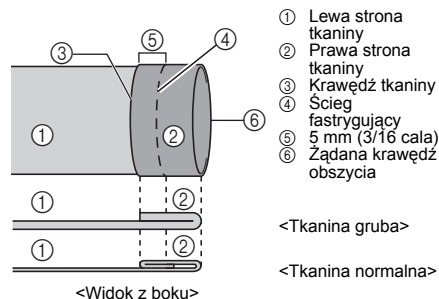

4 Zagnij tkaninę w drugą stronę wzdłuż fastrygi.

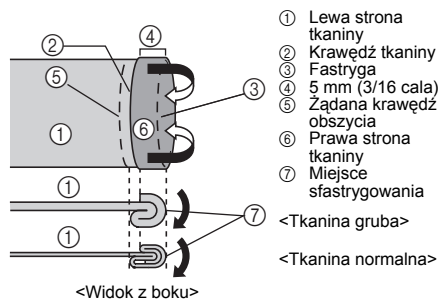

5 Odegnij krawędź tkaniny i ułóż tkaninę lewą stroną na zewnątrz.

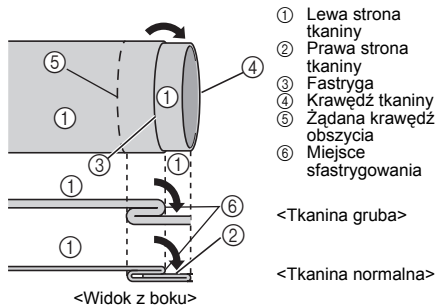

6 Wymij płaską przystawkę i przygotuj się do szycia na wolnym ramieniu.

- Szczegółowe informacje na temat szycia na wolnym ramieniu można znaleźć w części „Szywanie elementów cylindrycznych” (Strona 27).

7 Nasuń na ramię element, który chceszzyć, pamiętając, aby tkanina była prawidłowo podawana, a następnie zacznij szyc.

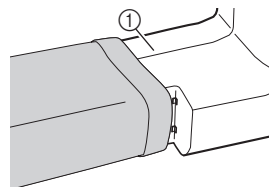

8 Po wybraniu ściegu powoli obracaj pokrętko do siebie (w kierunku przeciwnym do ruchu wskazówek zegara), aż igła przemieści się z prawej strony na lewą.

9 Ustaw tkaninę pod stopką, a następnie wyreguluj szerokość ściegu tak, aby igła lekko dotykała zagięcia obszycia.

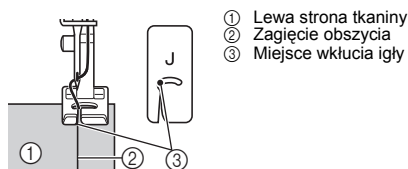

Szerokość ściegu

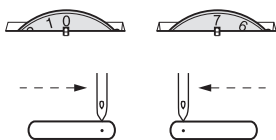

10 Opuść dźwignię podnoszenia stopki.

- Szczegółowe informacje na temat zmieniania szerokości ściegu znajdują się w części „Pokręto szerokości ściegu” na stronie 12.

11 Szyj powoli, przytrzymując tkaninę rękami, aby igła lekko dotykała zagięcia obszycia.

12 Wyjmij fastrygę i odwróć tkaninę prawą stroną na zewnątrz.

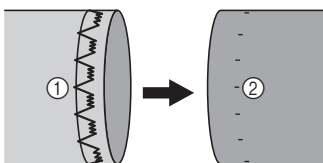

① Lewa strona tkaniny ② Prawa strona tkaniny

Szycie ściegiem muszelkowym

Nazwa ściegu	Wzór	Długość ściegu [mm (cale)]	Szerokość ściegu [mm (cale)]
Ścieg muszelkowy		F-3 (1/64-1/8)	3-6,5 (1/8-1/4)

Ścieg muszelkowy może służyć do łańcuszkowego wykańczania brzegów tkanin lekkich.

- Wyreguluj napięcie nici tak, aby nić była naprężona bardziej niż zwykle.
- Umieść tkaninę pod stopką w celu szycia pod skosem, tak aby ściegi proste znajdowały się na linii szwu, a ściegi zygzakowe były wykonywane nieco poza zagiętą krawędzią.

3 Szyj z niewielką prędkością.

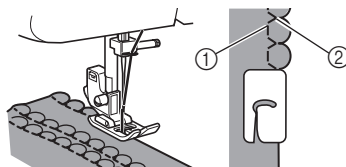

① Ściegi proste
② Ściegi zygzakowe

Szycie materiałów elastycznych

Nazwa ściegu	Wzór	Długość ściegu [mm (cale)]	Szerokość ściegu [mm (cale)]
Ścieg elastyczny		F-2,5 (1/64-3/32)	3-6,5 (1/8-1/4)

Ścieg elastyczny może służyć do cerowania, wszywania gum lub łączenia tkanin. Poniżej objaśniono poszczególne zastosowania.

■ Cerowanie

1 Umieść tkaninę wzmacniającą pod miejscem, które chcesz zacerować.

- Umocuj tkaninę wzmacniającą za pomocą agrafek.

2 Szyj wzdłuż linii rozdarcia, używając ściegu elastycznego w przedstawiony sposób.

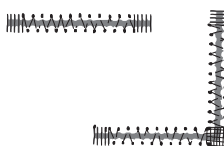

■ Wszywanie gumy

1 Przypnij taśmę elastyczną do lewej strony tkaniny.

2 Podczas szycia naciągaj gumę przed i za stopką.

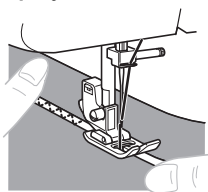

■ Łączenie tkanin

Ścieg elastyczny może być stosowany do łączenia dwóch kawałków tkaniny i jest bardzo skuteczny w przypadku zszywania dzianin. Jeśli użyjesz nici nylonowej, szew będzie niewidoczny.

- 1** Przyłóż do siebie krawędzie dwóch kawałków tkaniny i ustaw złączenie centralnie pod stopką.
- 2** Zszyj je ściegiem elastycznym. Upewnij się, że krawędzie obu tkanin są ułożone blisko siebie.

- Ustaw krawędzie tkanin blisko siebie za pomocą agrafek.

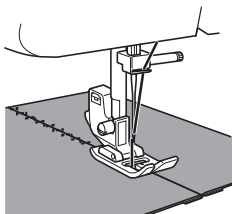

Szycie ściegiem podwójnym

Nazwa ściegu	Wzór		Długość ściegu [mm (cale)]	Szerokość ściegu [mm (cale)]
	37	27		
Ścieg podwójny			F-3 (1/64-1/8)	3-6,5 (1/8-1/4)
Ścieg mostkowy				
Ścieg trapezowy				
Ścieg brzegowy ozdobny			SS Stała 2,5 (3/32)	

Te ściegi służą do łączenia dwóch fragmentów tkaniny, np. podczas szycia patchworków.

Przykład: patchwork ze ściegiem podwójnym

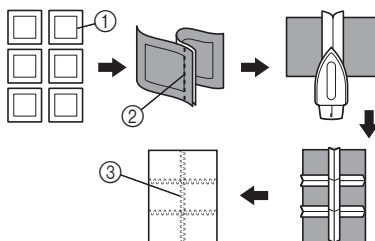

- 1 Żądana linia szwu
- 2 Ścieg prosty
- 3 Ścieg podwójny

Szycie ściegiem mereżkowym

Nazwa ściegu	Wzór		Długość ściegu [mm (cale)]	Szerokość ściegu [mm (cale)]
	37	27		
Ścieg mereżkowy			SS Stała 2,5 (3/32)	3-6,5 (1/8-1/4)
Ścieg ozdobny				

Te ściegi służą do łączenia dwóch fragmentów tkaniny z pozostawieniem odstępu pomiędzy ich krawędziami. Tego rodzaju szwy są bardziej ozdobne, gdy wykonuje się je grubszą nicią.

- 1** Za pomocą żelazka zaprasuj dwa kawałki tkaniny wzdłuż szwów.
- 2** Przyfastryguj te dwa kawałki tkaniny do cienkiego papieru lub do arkusza stabilizatora rozpuszczalnego w wodzie, pozostawiając między nimi odstęp około 2 mm (1/16 cala).

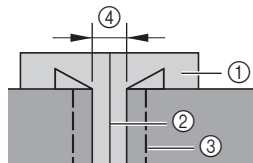

- 1 Cienki papier lub stabilizator rozpuszczalny w wodzie
- 2 Narysuj linię środkową
- 3 Ścieg fastrygujący
- 4 2 mm (1/16 cala)

- 3** Ustaw szerokość ściegu na „5”.

- 4 Szyj, prowadząc środek stopki wzdłuż linii środkowej pomiędzy dwoma kawałkami tkaniny.

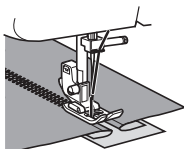

- 5 Po zakończeniu zszywania usuń papier i ścięgi fastrygujące.

Szycie ścięgiem obrzucającym

Nazwa ścięgu	Wzór		Długość ścięgu [mm (cale)]	Szerokość ścięgu [mm (cale)]
	37	27		
Ściąg muszelkowy elastyczny	12		F-3 (1/64–1/8)	3–6,5 (1/8–1/4)
Ściąg overlokowy elastyczny	22		SS Stała 2,5 (3/32)	
	23			
Ściąg grzebieniowy	25	20		

Te ścięgi służą do wykonywania szwów łączących i wykończeń w ramach jednej operacji. Ściąg overlokowy elastyczny: do szycia materiałów elastycznych.

- 1 Ułóż tkaninę pod stopką tak, aby linia szwu (lub wierzchołek trójkąta) znajdowała się około 3 mm (1/8 cala) na lewo od środka stopki.

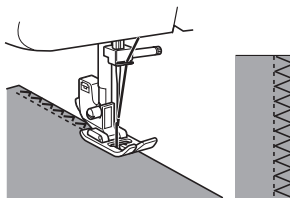

- Jeśli naddatek szwu jest szerszy niż wzór ścięgu, odetnij nadmiar tkaniny po wykonaniu ścięgu.

Przypomnienie

- Podczas szycia ścięgiem overlokowym elastycznym umieść tkaninę tak, aby jej krawędź znajdowała się po lewej stronie igły.

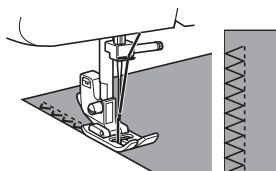

Szycie ściegiem piórkowym

Nazwa ściegu	Wzór		Długość ściegu [mm (cale)]	Szerokość ściegu [mm (cale)]
	37	27		
Ścieg piórkowy	24 ✓✓✓	19 ✓✓✓	SS Stała 2,5 (3/32)	3–6,5 (1/8–1/4)

Ścieg piórkowy można stosować w charakterze ozdobnego ściegu do obszycia przy haftowaniu lub obrzucaniu koców, obrusów bądź zasłon.

- 1 Umieść tkaninę prawą stroną do góry i przesyj ją w odległości 1 cm (1/2 cala) od krawędzi.
- 2 Odetnij tkaninę w pobliżu ściegu. Ścieg zapobiegnie strzępieniu się tkaniny.



Szycie potrójnym ściegiem zygzakowym elastycznym

Nazwa ściegu	Wzór		Długość ściegu [mm (cale)]	Szerokość ściegu [mm (cale)]
	37	27		
Potrójny ścieg zygzakowy elastyczny	21 »»»	16 »»»	SS Stała 2,5 (3/32)	3–6,5 (1/8–1/4)

Ten ścieg można stosować zamiast ściegu zygzakowego podczas szycia grubych tkanin elastycznych. Potrójny ścieg zygzakowy elastyczny może również być stosowany jako dekoracyjny ścieg do obszycia.

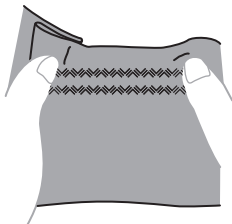

Szycie ściegami ozdobnymi

Nazwa ściegu	Wzór		Nazwa ściegu	Wzór	
	37	27		37	27
Ścieg muszelkowy półokrągły	8 ~	—	Ścieg ozdobny	19 ~	—
Ścieg koralikowy	13 •••	—		26 ~	21 ~
Ścieg strzakowy	14 ▲	—		30 ~	25 ~
Ścieg równoległoboczny	15 □	—		31 ~	26 ~
Ścieg muszelkowy półokrągły	16 ~	—		32 ~	27 ~
Ścieg błyskawicowy	17 ~	—		33 ~	—
Ścieg kwadratowy	18 ■	—		34 ~	—
Ścieg łączący	35 x-x-x	—		36 ~	—
				37 ~	—

Te szwy mogą służyć do ozdobnego obszycia oraz do marszczenia. Zalecane szerokości i długości poszczególnych ściegów opisano na stronie 10–11.

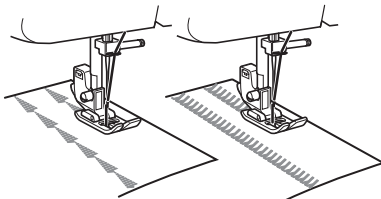

4 OBSZYWANIE DZIUREK I PRZYSZYWANIE GUZIKÓW

! PRZESTROGA

- Zawsze wyłączaj maszynę przed przystąpieniem do wymiany stopki. W przeciwnym razie możesz doznać obrażeń w wyniku przypadkowego naciśnięcia rozrusznika nożnego i uruchomienia maszyny.

Wykonywanie dziurek na guziki (1-etapowe automatyczne obszywanie dziurek)

Wzór	Długość ściegu [mm (cala)]	Szerokość ściegu [mm (cala)]	Stopka
	F-1,5 (1/64-1/16)	3-5 (1/8-3/16) (pokrętko 4-7)	Stopka do obszywania dziurek „A”

Wykonywanie dziurek na guziki to prosta, niezawodna procedura.

Dziurki na guziki są wykonywane za pomocą wzoru 1-etapowego automatycznego obszywania dziurek, przez automatyczne zmienianie kierunku szycia oraz zastosowanie dźwigni i stopki do obszywania dziurek.



Uwaga

- Gdy używasz innego wzoru ściegu niż przeznaczony do wykonywania dziurek na guziki, nie opuszczaj, nie dotykaj ani nie poruszaj dźwigni do obszywania dziurek. W przeciwnym razie ściegi mogą zostać uszyte nierówno lub nieprawidłowo.



Przypomnienie

- Przed przystąpieniem do wykonywania dziurek na guziki w części garderoby zalecamy przećwiczenie tej czynności na niepotrzebnym fragmencie tkaniny.
- Gdy wykonujesz dziurki na guziki w miękkich tkaninach, pod dolną stroną tkaniny umieść materiał stabilizujący.

■ Wykonywanie dziurek na guziki

- 1 Za pomocą kredy krawieckiej oznacz położenie i długość dziurki na tkaninie.

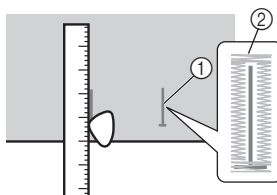

- 1 Oznaczenia na tkaninie
- 2 Obszywanie dziurki na guziki

- 2 Zamocuj stopkę do obszywania dziurek „A” i ustaw pokrętko wyboru wzoru, wybierając wzór do obszywania dziurek.

- 3 Otwórz płytkę do guzików i umieść na niej guzik.

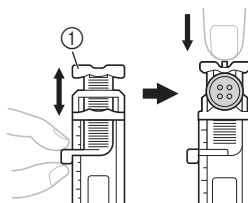

- 1 Płytkę do guzików

■ Jeśli guzik nie mieści się na płytce przewodnika do guzików

Dodaj średnicę i grubość guzika, a następnie ustaw na płytce przewodnika do guzików obliczoną długość. (Odległość pomiędzy oznaczeniami na skali stopki wynosi 5 mm (3/16 cala)).

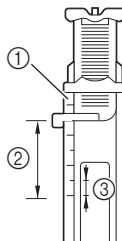

- 1 Skala stopki
- 2 Długość dziurki na guziki (średnica + grubość guzika)
- 3 5 mm (3/16 cala)

Przykład: jeśli guzik ma średnicę 15 mm (9/16 cala) i grubość 10 mm (3/8 cala), na skali płytki prowadnika do guzików należy ustawić wartość 25 mm (1 cal).

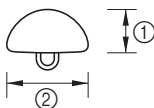

- ① 10 mm (3/8 cala)
- ② 15 mm (9/16 cala)

4 Przeciwnij górną nić w dół przez otwór w stopce.

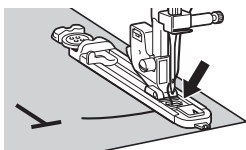

5 Najpierw musisz wykonać przedni ścieg wzmocniony. Opuść stopkę, wyrównując oznaczenia na stopce z oznaczeniem na tkaninie.

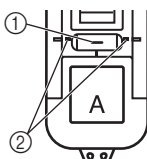

- ① Oznaczenie początkowe na tkaninie
- ② Oznaczenia na stopce

6 Opuść dźwignię do obszywania dziurek i lekko pchnij ją do tyłu.

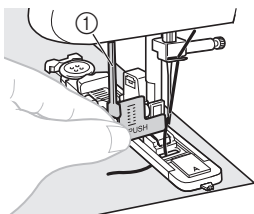

- ① Dźwignia do obszywania dziurek

7 Delikatnie przytrzymując górną nić, uruchom maszynę.

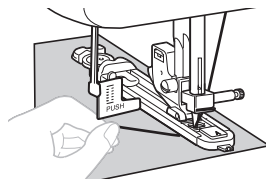

8 Ściegi wzmocnione tworzące dziurkę na guziki należy wykonywać w pokazanej kolejności.

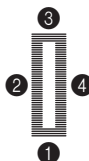

9 Po ukończeniu obszywania dziurki na guziki zatrzymaj maszynę.



Uwaga

- Jeśli obszywanie dziurki na guziki zostanie przerwane, przed przystąpieniem do kontynuowania pracy wykonaj jeden lub dwa ściegi próbne na niepotrzebnym kawałku tkaniny. Ściegi kontynuowane po przerwie mogą zostać wykonane niepoprawnie.
- Jeśli szwy są grube, a tkanina nie jest podawana, spróbuj szycić luźniejszym (dłuższym) ściegiem.

10 Podnieś igłę oraz dźwignię podnoszenia stopki, wyjmij tkaninę i przetnij nić.

11 Podnieś dźwignię do obszywania dziurek, przywracając jej początkowe ustawienie.

12 Przy końcowym ściegu dziurki umieść szpilkę, aby zapobiec przecięciu ściegu, a następnie użyj noża do szwów, tnąc w kierunku szpilki w celu rozcięcia dziurki.

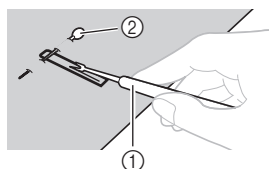

- ① Nóż do szwów
- ② Szpilka



PRZESTROGA

- Podczas rozcinania dziurki za pomocą noża do szwów nie kładź dłoni wzdłuż linii cięcia, ponieważ osunięcie się noża do szwów może spowodować obrażenia. Używaj noża do szwów wyłącznie do czynności, do których jest przeznaczony.

■ Wykonywanie dziurek na guziki w tkaninach elastycznych

Podczas obszywania dziurek w tkaninach elastycznych ściegi tworzące dziurkę są wykonywane wokół sztywnej nici.

- 1 Wykonaj czynności od 1 do 3, opisane w części „Wykonywanie dziurek na guziki” na stronie 36.
- 2 Zaczepl sztywną nić o tylny koniec stopki do obszywania dziurek, przeciągnij dwa końce sztywnej nici do przodu stopki, wsuń je w rowki, a następnie przywiąż je tam na czas pracy.

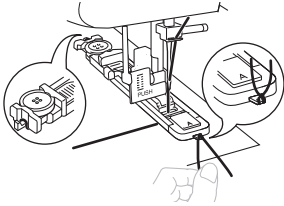

- 3 Ustaw szerokość ściegu, dopasowując ją do średnicy sztywnej nici.
- 4 Zaczynij szyc.

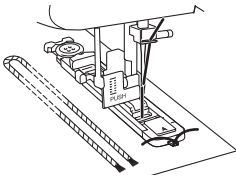

- 5 Po ukończeniu obszywania delikatnie pociągnij sztywną nić, aby usunąć luz, a następnie odetnij jej nadmiar.

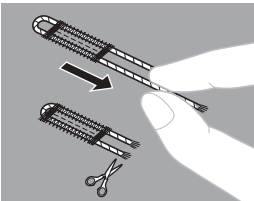

Regulowanie obszywania dziurek

Jeśli ściegi po dwóch stronach dziurki różnią się od siebie, możesz wyregulować je w przedstawiony poniżej sposób.

- 1 Na pokrętle długości ściegu ustaw wartość od „F” do „1,5” i obszyj dziurkę na niepotrzebnym kawałku tkaniny, aby sprawdzić, jak podawany jest materiał.
- 2 Jeśli prawy brzeg dziurki jest zbyt luźny lub zbyt ścisły, wyreguluj podawanie materiału za pomocą pokrętła długości ściegu.

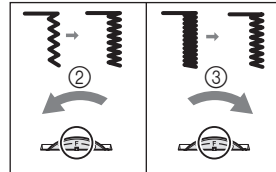

- 1 Prawa strona
- 2 Krótszy
- 3 Dłuższy

- 3 Po uzyskaniu odpowiedniego podawania materiału dla prawej strony obszyj dziurkę, obserwując podawanie.
- 4 Jeśli lewy brzeg jest zbyt luźny lub zbyt ścisły w porównaniu z prawym brzegiem, użyj śruby do precyzyjnej regulacji obszywania dziurek w sposób opisany poniżej.

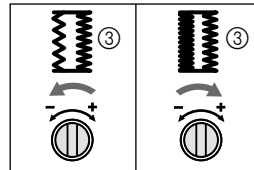
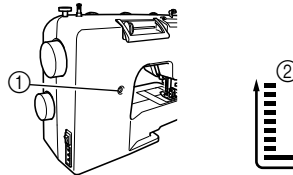

- 1 Śruba do precyzyjnej regulacji obszywania dziurek
- 2 Lewy brzeg
- 3 Wygląd dziurki na guziki

Jeśli lewy brzeg jest zbyt luźny, za pomocą dużego śrubokrętu obróć śrubę do precyzyjnej regulacji obszywania dziurek w kierunku oznaczonym jako „-”.

Jeśli lewy brzeg jest zbyt ścisły, za pomocą dużego śrubokrętu obróć śrubę do precyzyjnej regulacji obszywania dziurek w kierunku oznaczonym jako „+”.

- Dzięki tej regulacji oba brzegi dziurki będą wyglądać tak samo.

Przyszywanie guzików

Nazwa ściegu	Wzór	Długość ściegu [mm (cale)]	Szerokość ściegu [mm (cale)]	Stopka
Ścieg zygzakowy		F (1/64)	Dowolna	Stopka do przyszywania guzików „M”

- 1 Zmierz odległość pomiędzy otworami w guziku i oznacz ich położenie na tkaninie. Następnie wyreguluj szerokość ściegu, aby była taka sama jak odległość pomiędzy otworami w guziku.

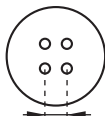

- 2 Podnieś dźwignię podnoszenia stopki, a następnie przesuń przełącznik pozycji transporterów do ustawienia  (patrz strona 13).
- 3 Wyłącz maszynę.
- 4 Wymień używaną stopkę na stopkę do przyszywania guzików „M”.
- 5 Włącz maszynę.

- 6 Połóż guzik pomiędzy stopką a tkaniną, upewniając się, że igła przechodzi przez otwory bez uderzania w guzik. Jeśli igła uderza w guzik, zobacz opis czynności .

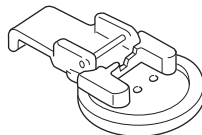

- 7 Powoli przesyj około 10 ściegów.

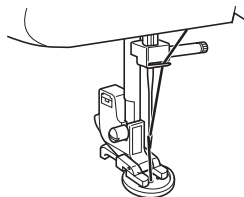

PRZESTROGA

- Upewnij się, że igła nie uderza w guzik podczas szycia. Igła może się złamać, co może spowodować obrażenia.

- 8 Przeciągnij górną nić na końcu ściegu na lewą stronę tkaniny, a następnie zwiąż ją z dolną nicią.
 - Nożyczkami przytnij górną nić i dolną nić na początku ściegu.

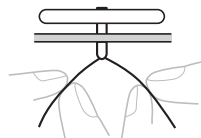

- 9 Po przyszyciu guzika przesuń przełącznik pozycji transporterów do ustawienia  (patrz strona 13) i obróć pokrętło, aby podnieść transporter.

Przypomnienie

- Przełącznik pozycji transporterów jest zazwyczaj ustawiony w prawą stronę.
- Transportery podnoszą się podczas kolejnego rozpoczęcia szycia.

5 UŻYWANIE MODUŁÓW I NASZYWANIE APLIKACJI

! PRZESTROGA

- Zawsze wyłączaj maszynę przed przystąpieniem do wymiany stopki. W przeciwnym razie możesz doznać obrażeń w wyniku przypadkowego naciśnięcia rozrusznika nożnego i uruchomienia maszyny.

Wszywanie zamków błyskawicznych

Nazwa ściegu	Wzór	Długość ściegu [mm (cale)]	Szerokość ściegu [mm (cale)]	Stopka
Ścieg prosty		2-3 (1/16-1/8)	3,5 (środek)	Stopka do zamków „I”

Do wszywania różnego rodzaju zamków błyskawicznych można użyć stopki do zamków „I”, z łatwością ustawiając stopkę z prawej lub lewej strony igły.

Przed wszywaniem zamka z prawej strony zamocuj trzonek do lewego trzpienia stopki do zamków. Przed wszywaniem zamka z lewej strony zamocuj trzonek do prawego trzpienia stopki do zamków.

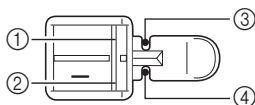

- 1 Prawy trzpień do wszywania zamka z lewej strony
- 2 Lewy trzpień do wszywania zamka z prawej strony
- 3 Miejsce wkucia igły przy wszywaniu zamka z lewej strony
- 4 Miejsce wkucia igły przy wszywaniu zamka z prawej strony

1 Przygotuj tkaninę, fastrygując zamek do jej lewej strony.

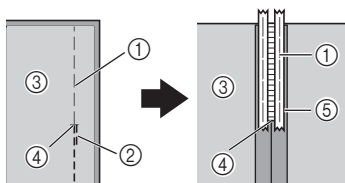

- 1 Ścieg fastrygujący
- 2 Ściegi wsteczne
- 3 Lewa strona tkaniny
- 4 Koniec zamka błyskawicznego
- 5 Zamek błyskawiczny

2 Wyłącz maszynę. Zamocuj stopkę do zamków „I”.

! PRZESTROGA

- Obróć pokrętko do siebie (w kierunku przeciwnym do ruchu wskazówek zegara) i przed rozpoczęciem szycia sprawdź, czy igła nie dotyka stopki do zamków. Wybranie innego ściegu spowoduje, że igła uderzy w stopkę i złamie się, co może doprowadzić do obrażeń.

3 Włącz maszynę.

4 Ułóż tkaninę prawą stroną do góry i kontynuuj wszywanie zamka z prawej strony stopki.

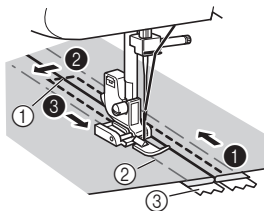

- 1 Koniec zamka błyskawicznego
- 2 Ścieg fastrygujący
- 3 Zamek błyskawiczny

- Wykonaj ściegi w kolejności od 1 do 3.

! PRZESTROGA

- Upewnij się, że podczas szycia igła nie uderza w zamek. Jeśli igła uderzy w zamek, może się złamać i spowodować obrażenia.

5 Po ukończeniu wszywania usuń ściegi fastrygujące.

5

Marszczenie

Nazwa ściegu	Wzór	Długość ściegu [mm (cale)]
Ścieg prosty		4 (3/16)

- 1 Zmniejsz napięcie górnej nici, aby dolna nić leżała po dolnej stronie materiału.
- 2 Przeszyj jedną linię (lub wiele linii) ściegiem prostym.
- 3 Pociągnij dolną nić, aby zmarszczyć materiał.

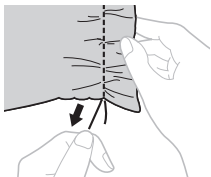

Cerowanie

Nazwa ściegu	Wzór	Długość ściegu [mm (cale)]
Ścieg prosty		Dowolna

- 1 Podnieś dźwignię podnoszenia stopki, a następnie przesunij przełącznik pozycji transporterów do ustawienia  (patrz strona 13).
- 2 Wymień stopkę i zespół uchwytu stopki, a następnie opuść dźwignię podnoszenia stopki.
- 3 Umieść fragment, który chcesz cerować, wraz z tkaniną wzmacniającą pod stopką.
- 4 Włącz maszynę.
- 5 Zaczynaj szyc naprzemiennie, delikatnie odsuwając materiał od siebie i przyciągając go do siebie.

Uwaga

- Wygladź tkaninę podczas szycia, aby leżała równo.

- 6 Powtarzaj te ruchy aż do wypełnienia cerowanego obszaru równoległymi liniami ściegu.

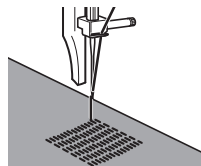

- 7 Po zakończeniu cerowania przesunij przełącznik pozycji transporterów do ustawienia  (patrz strona 13) i obróć pokrętkę, aby podnieść transportery.

Przypomnienie

- Przełącznik pozycji transporterów jest zazwyczaj ustawiony w prawą stronę.
- Transportery podnoszą się podczas kolejnego rozpoczęcia szycia.

Aplikacje

Nazwa ściegu	Wzór	Długość ściegu [mm (cale)]	Szerokość ściegu [mm (cale)]
Ścieg zygzakowy		F-2 (1/64–1/16)	Dowolna

Aplikacje można tworzyć, wycinając kształty z innej tkaniny i przyszywając je w celach dekoracyjnych.

- 1 Przyfastryguj wycięty kształt do tkaniny.



- 2 Ściegiem zygzakowym dokładnie obszyj kształt wokół krawędzi.

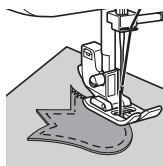

Używanie stopki do ściegu ślepego

Nazwa ściegu	Wzór	Długość ściegu [mm (cale)]	Szerokość ściegu [mm (cale)]
Ścieg prosty	2 	Dowolna	Dowolna
Ścieg zygzakowy	3 / \	1-4 (1/16-3/16)	0-6,5 (0-1/4)
Ścieg ślepy	4 ^	F-2 (1/64-1/16)	3-6,5 (1/8-1/4)
Ścieg ślepy elastyczny	7 w	F-1,5 (1/64-1/16)	3-6,5 (1/8-1/4)

Ta stopka przydaje się nie tylko do wykonywania ściegu ślepego, ale również do obszywania brzegów tkaniny i wykonywania szwów.

■ Obszywanie brzegów

- 1 Wyłącz maszynę.
- 2 Zamocuj stopkę do ściegu ślepego. Włącz maszynę.
- 3 Ustaw igłę w wybranej odległości od brzegu tkaniny i opuść ją w tym położeniu.
- 4 Obróć śrubę prowadnika stopki i precyzyjnie wyreguluj podawanie tkaniny.

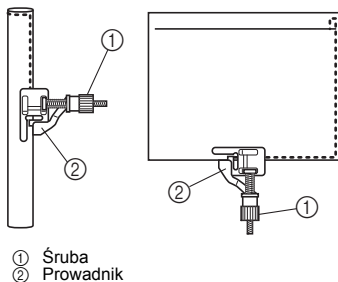

■ Wykonywanie szwów

- 1 Wyłącz maszynę.
- 2 Zamocuj stopkę do ściegu ślepego. Włącz maszynę.
- 3 Za pomocą pokrętki wyboru wzoru wybierz ścieg prosty, a następnie ustaw szerokość ściegu na „2,5” (3/32 cała) (środek). Wyrównaj prowadnik stopki z położeniem igły.
- 4 Ustaw pokrętkę wyboru wzoru na ścieg zygzakowy.
- 5 Umieść tkaninę pod stopką tak, aby prowadnik stopki był ustawiony równo pomiędzy brzegami tkaniny.
- 6 Opuść dźwignię podnoszenia stopki i zacznij szyc.

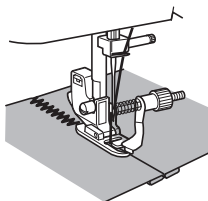

■ Szycie ściegiem ślepym

Aby szyc ściegiem ślepym z użyciem stopki do ściegu ślepego, wyrównaj prowadnik do zagiętego brzegu za pomocą śruby.

- Szczegółowe informacje na temat szycia ściegiem ślepym zawiera strona 30.

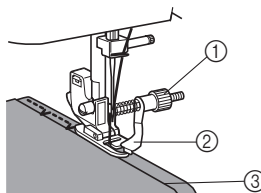

- 1 Śruba
2 Prowadnik
3 Zagięty brzeg

6 ANEKS

KONSERWACJA

Ograniczenia dotyczące oliwienia

W celu uniknięcia uszkodzenia maszyny użytkownik nie powinien jej oliwić.

Przy produkcji tej maszyny odpowiednio ją naoliwiono, co zapewnia jej prawidłowe działanie i eliminuje konieczność okresowego oliwienia.

W razie wystąpienia problemów, takich jak trudności podczas obracania pokręta lub nietypowe hałasy, należy natychmiast zaprzestać używania maszyny i skontaktować się z autoryzowanym sprzedawcą lub najbliższym autoryzowanym centrum serwisowym.

Środki ostrożności podczas przechowywania maszyny

Nie należy przechowywać maszyny w opisanych poniżej miejscach, ponieważ może to doprowadzić do uszkodzenia maszyny, np. jej zardzewienia w wyniku skraplania się pary wodnej.

- Miejsca narażone na działanie wyjątkowo wysokich temperatur
- Miejsca narażone na działanie wyjątkowo niskich temperatur
- Miejsca narażone na gwałtowne zmiany temperatur
- Miejsca, w których występuje duża wilgotność lub para
- Poblże ognia, grzejników lub klimatyzatorów
- Na zewnątrz budynków lub w miejscach narażonych na bezpośrednie działanie promieni słonecznych
- Otoczenie silnie zapyłone lub zaolejone



Uwaga

- W celu wydłużenia okresu użytkowania maszyny należy ją od czasu do czasu włączać i używać jej. Długotwałe przechowywanie nieużywanej maszyny może obniżyć jej sprawność.

Czyszczenie



PRZESTROGA

- Przed przystąpieniem do czyszczenia odłącz maszynę od zasilania, aby nie narażać się na porażenie prądem elektrycznym lub obrażenia.

- 1 Wyłącz maszynę i odłącz ją od zasilania.
- 2 Podnieś igłę i stopkę.
- 3 Poluzuj śrubę stopki oraz śrubę mocującą igły, aby zdemontować uchwyt stopki i igłę.

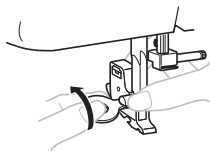

- 4 Odkręć te dwie śruby za pomocą śrubokrętu o kształcie dysku. Unieś płytkę ściogową w sposób pokazany na rysunku, a następnie przesuń ją w lewo i zdemontuj.

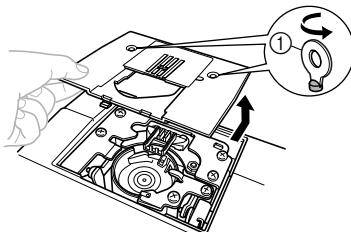

- 5 Chwyć bębenek i wyciągnij go, unosząc w lewo.

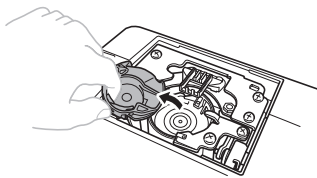

- 6** Szczotką do czyszczenia lub odkurzaczem usuń kurz z chwytacza oraz otaczających go obszarów.

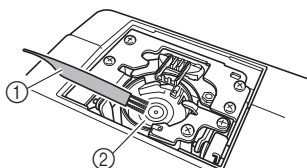

- ① Szczotką do czyszczenia
② Chwytacz

- Bębnek nie należy oliwić.

- 7** Włóż bębnek w sposób pokazany poniżej, wyrównując znajdujące się na nim oznaczenie ▲ z oznaczeniem ● na maszynie.

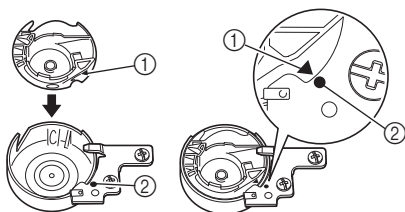

- Wyrównaj ze sobą oznaczenia ▲ oraz ●.

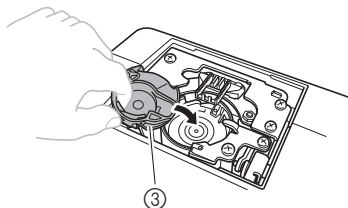

- ① Oznaczenie ▲
② Oznaczenie ●
③ Bębnek

- Przed zamontowaniem bębna upewnij się, że wskazane punkty są odpowiednio wyrównane.

- 8** Zamontuj płytkę ścięgową, a następnie dokręć śruby.

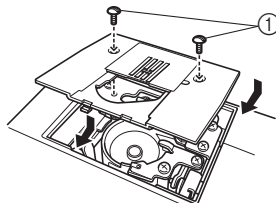

- ① Śruby

- Zadbaj o pewne zamontowanie płytki ścięgowej.

! PRZESTROGA

- Nigdy nie korzystaj z bębna, który jest porysowany. W przeciwnym razie może dojść do splątania nici, złamania igły lub obniżenia wydajności szycia. W celu nabycia nowego bębna (nr części: XE9326-001) skontaktuj się z najbliższym autoryzowanym centrum serwisowym.
- Zadbaj o prawidłowe dopasowanie bębna, aby uniknąć złamania igły.

ROZWIĄZYWANIE PROBLEMÓW

Jeżeli maszyna przestanie działać prawidłowo, przed oddaniem jej do serwisu sprawdź możliwe przyczyny, wymienione poniżej. Większość problemów można rozwiązać samodzielnie. Dodatkową pomoc uzyskasz na stronie wsparcia technicznego Brother Solutions Center, gdzie zamieszczono aktualne wskazówki dotyczące rozwiązywania problemów oraz najczęściej zadawane pytania. Odwiedź naszą witrynę pod adresem „ <http://solutions.brother.com> ”. Jeśli problem występuje nadal, skontaktuj się ze sprzedawcą lub najbliższym autoryzowanym centrum serwisowym.

Objaw	Możliwa przyczyna	Sposób rozwiązania problemu	Strona
Maszyna do szycia nie działa.	Włącznik zasilania jest wyłączony.	Włącz zasilanie za pomocą włącznika.	7
	Walek nawijacza szpulki dolnej jest przesunięty w prawo.	Przesuń walek nawijacza szpulki dolnej w lewo.	14
	Nieprawidłowe użycie rozrusznika nożnego.	Używaj rozrusznika nożnego prawidłowo.	7
Nie można wyjąć z maszyny tkaniny używanej podczas szycia.	Zaplątanie nici pod płytką ściegową.	Unieś tkaninę, odetnij znajdujące się pod nią nici i oczyść chwytacz.	43
Igła łamie się.	Igła została nieprawidłowo założona.	Założ igłę prawidłowo.	7
	Śruba mocująca igły nie jest dokręcona.	Mocno dokręć śrubę śrubokrętem o kształcie dysku.	8
	Igła jest wygięta lub tępa.	Wymień igłę.	7
	Górna nić nie została prawidłowo nawleczona.	Nawlecz prawidłowo górną nić.	18
	Niewłaściwa kombinacja tkaniny, nici i igły.	Wybierz nić i igłę odpowiednio do danego rodzaju tkaniny.	24
	Używana stopka jest nieodpowiednio dobrana do rodzaju ściegu.	Zamocuj stopkę odpowiednio dobraną do rodzaju ściegu.	–
	Górna nić jest za mocno naprężona.	Zmniejsz naprężenie górnej nici.	29
	Zbyt mocno ciągniesz za tkaninę.	Prowadź tkaninę delikatnie.	–
	Nieprawidłowe zamocowanie szpulki.	Zamocuj szpulkę prawidłowo.	14, 27
	Obszar wokół otworu w płycie ściegowej lub stopka są porysowane.	Wymień płytkę ściegową. Skontaktuj się ze sprzedawcą lub najbliższym autoryzowanym centrum serwisowym.	–
	Bębenek jest porysowany.	Wymień bębenek. Skontaktuj się ze sprzedawcą lub najbliższym autoryzowanym centrum serwisowym.	–
Używasz szpulki dolnej, która nie jest przeznaczona do użytku w tej maszynie.	Użyj szpulki dolnej, która jest przeznaczona do użytku w tej maszynie.	13	
Górna nić zrywa się.	Nieprawidłowo nawleczona górna nić (na przykład nieprawidłowe zamocowanie szpulki lub wysunięcie się nici z prowadnika nad igłą).	Nawlecz prawidłowo górną nić.	18
	Na nici tworzą się supy lub nić jest spleciona.	Usuń wszelkie supy lub splecia.	–
	Igła nie została odpowiednio dobrana do używanej nici.	Wybierz igłę odpowiednią do danego rodzaju ściegu.	24
	▼ Górna nić jest za mocno naprężona.	Zmniejsz naprężenie górnej nici.	29

Objaw	Możliwa przyczyna	Sposób rozwiązania problemu	Strona
Górna nić zrywa się.	Igła jest wygięta lub tępa.	Wymień igłę.	7
	Igła została nieprawidłowo założona.	Założ igłę prawidłowo.	7
	Obszar wokół otworu w płytce ściegowej lub stopka są porysowane.	Wymień płytkę ściegową. Skontaktuj się ze sprzedawcą lub najbliższym autoryzowanym centrum serwisowym.	–
	Bębnek jest porysowany lub znajdują się na nim wyżłobienia.	Wymień bębnek. Skontaktuj się ze sprzedawcą lub najbliższym autoryzowanym centrum serwisowym.	–
	Używasz szpulki dolnej, która nie jest przeznaczona do użytku w tej maszynie.	Użyj szpulki dolnej, która jest przeznaczona do użytku w tej maszynie.	13
Dolna nić jest splątana lub zrywa się.	Nieprawidłowe nawinięcie nici na szpulkę dolną.	Prawidłowo nawiń nić na szpulkę dolną.	13
	Szpulka dolna jest porysowana lub nie obraca się płynnie.	Wymień szpulkę dolną.	–
	Niść jest splątana.	Usuń splątaną nić i wyczyść chwytacz.	43
	Używasz szpulki dolnej, która nie jest przeznaczona do użytku w tej maszynie.	Użyj szpulki dolnej, która jest przeznaczona do użytku w tej maszynie.	13
	Nieprawidłowe ustawienie szpulki dolnej.	Prawidłowo ustaw nić ze szpulki dolnej.	16
Napężenie nici jest nieprawidłowe.	Nieprawidłowo nawleczone górna nić.	Nawleczone prawidłowo górna nić.	18
	Nieprawidłowe nawinięcie nici na szpulkę dolną.	Prawidłowo nawiń nić na szpulkę dolną.	13
	Nieprawidłowy dobór nici i igły do używanej tkaniny.	Wybierz nić i igłę odpowiednie do danego rodzaju tkaniny.	24
	Nieprawidłowe zamocowanie uchwytu stopki.	Prawidłowo zamocuj uchwyt stopki.	–
	Napężenie nici jest nieprawidłowe.	Wyreguluj napężenie górnej nici.	29
	Używasz szpulki dolnej, która nie jest przeznaczona do użytku w tej maszynie.	Użyj szpulki dolnej, która jest przeznaczona do użytku w tej maszynie.	13
	Nieprawidłowe ustawienie szpulki dolnej.	Prawidłowo ustaw nić ze szpulki dolnej.	16
Tkanina jest pomarszczona.	Nieprawidłowo nawleczone górna nić lub nieprawidłowe zamocowanie szpulki dolnej.	Prawidłowo nawleczone górna nić i nawiń dolną nić.	13-22
	Nieprawidłowe zamocowanie szpulki.	Zamocuj szpulkę prawidłowo.	14, 27
	Niewłaściwa kombinacja tkaniny, nici i igły.	Wybierz nić i igłę odpowiednie do danego rodzaju tkaniny.	24
	Igła jest wygięta lub tępa.	Wymień igłę.	7
	Podczas szycia tkanin cienkich tkanina nie jest prawidłowo podawana.	Na czas szycia wsuń pod tkaninę materiał stabilizujący.	27
	Podczas szycia tkanin cienkich ścieg jest zbyt gruby.	Zmniejsz długość ściegu.	12
	Używana stopka jest nieodpowiednio dobrana do rodzaju ściegu.	Zamocuj stopkę odpowiednio dobraną do rodzaju ściegu.	40

Objaw	Możliwa przyczyna	Sposób rozwiązania problemu	Strona
▲ Tkanina jest pomarszczona.	Naprężenie nici jest nieprawidłowe.	Wyreguluj naprężenie górnej nici.	29
Ściegi przeskakują.	Nieprawidłowo nawleczona górna nić.	Nawlecz prawidłowo górną nić.	18
	Niewłaściwa kombinacja tkaniny, nici i igły.	Wybierz nić i igłę odpowiednie do danego rodzaju tkaniny.	24
	Igła jest wygięta lub tępa.	Wymień igłę.	7
	Igła została nieprawidłowo założona.	Założ igłę prawidłowo.	7
	Kurz nagromadził się pod płytką ściegową lub w bębenu.	Zdemontuj płytkę ściegową i wyczyść ją oraz bębenek.	43
Nie można użyć nawlekcza.	Igła nie została podniesiona do odpowiedniego położenia.	Podnieś igłę, obracając pokrętko do siebie (w kierunku przeciwnym do ruchu wskazówek zegara), aby oznaczenie na pokrętku było skierowane w górę.	20
	Igła jest nieprawidłowo zamocowana.	Zamocuj igłę prawidłowo.	7
Ścieg nie jest prawidłowo wyszyty.	Używana stopka jest nieodpowiednio dobrana do rodzaju ściegu.	Zamocuj stopkę odpowiednio dobraną do rodzaju ściegu.	–
	Naprężenie nici jest nieprawidłowe.	Wyreguluj naprężenie górnej nici.	29
	Niść jest splątana.	Usuń splątaną nić. Jeśli nić uległa splątaniu w bębenu, wyczyść bębenek.	43
Tkanina nie jest podawana.	Ścieg jest zbyt drobny.	Zwiększ długość ściegu.	–
	Transportery są opuszczone.	Przesuń przełącznik pozycji transporterów do ustawienia  .	13
	Niewłaściwa kombinacja tkaniny, nici i igły.	Wybierz nić i igłę odpowiednie do danego rodzaju tkaniny.	24
	Niść jest splątana, na przykład w chwytaczu.	Usuń splątaną nić. Jeśli nić uległa splątaniu w chwytaczu, wyczyść chwytacz.	43
	Używana stopka jest nieodpowiednio dobrana do rodzaju ściegu.	Zamocuj stopkę odpowiednio dobraną do rodzaju ściegu.	40
Podczas szycia słycać wysoki dźwięk. Słycać stukanie.	W transporterach lub w bębenu nagromadził się kurz.	Wyczyść bębenek.	43

INDEKS

Cyfry

1-etapowe automatyczne obszywanie
dziurek 5, 36

A

Akcesoria 4
 opcjonalne 4
Aplikacje 41

C

Cerowanie 41
Części główne 5
Czyszczenie 43
Czyszczenie chwytacza 43

D

Dobór tkanin, nici i igieł 24
Dziurki na guziki
 regulowanie 38
 wykonywanie 36
Dźwignia szycia wstecznego 13

I

Igła
 dobór do tkanin i nici 24
 sprawdzanie 7
 wymiana 7
Igła podwójna
 mocowanie 8, 27
 szycie 27

K

Konserwacja 43

M

Marszczenie 41

N

Nakładka szpulki 14, 19
Naprężenie nici 29
Nawijanie dolnej nici 13
Nawlekacz 21
Nawlekanie
 dolna nić 16
 górną nić 18
 igła podwójna 28
 nawlekacz 21
Nawlekanie dolnej nici 16
 szpulka dolna do szybkiego
 zakładania 16, 22
Nawlekanie górnej nici 18

P

Płaska przystawka 5
Podłączanie wtyczek 6
Pokrętło 18
Pokrętło długości ściegu 12
Pokrętło naprężenia nici górnej 29
Pokrętło szerokości ściegu 12
Pokrętło wyboru wzoru 9
Przecinak nici 26
Przełącznik pozycji transporterów 13
Przyszywanie guzików 39

R

Rozrusznik nożny 7
Rozwiązywanie problemów 45

S

Stopka do ściegu ślepego 42
Szpulka dolna do szybkiego
zakładania 16, 22
Szycie materiałów elastycznych 32
Szycie potrójnym ściegiem zygzakowym
elastycznym 35
Szycie ściegami ozdobnymi 35
Szycie ściegiem mereżkowym 33
Szycie ściegiem muszelkowym 32
Szycie ściegiem obrzucającym 34
Szycie ściegiem piórkowym 35
Szycie ściegiem podwójnym 33
Szycie ściegiem prostym 30
Szycie ściegiem stretch 9
Szycie ściegiem ślepych 30
Szycie ściegiem zygzakowym 30

Ś

Śoecieg satynowy 30
Śoecięgi
 nazwy 10
 zaprogramowane 30
Śoeruba do precyzyjnej regulacji obszywania
dziurek 38

T

Technika szycia na wolnym ramieniu 27
Transportery 13
Trzpień szpulki
 dodatkowy 28

W

Włącznik oświetlenia 7
Włącznik zasilania 7
Wszywanie zamków błyskawicznych 40
Wyciąganie dolnej nici 22
Wymiana stopki 8
Wzory 10



XF1777-001

Polish
885-X36/X38
Printed in China