

# MYSTERY

---

## ПОСІБНИК КОРИСТУВАЧА

**MTV-4055HST2**  
**SMART-телевізор**

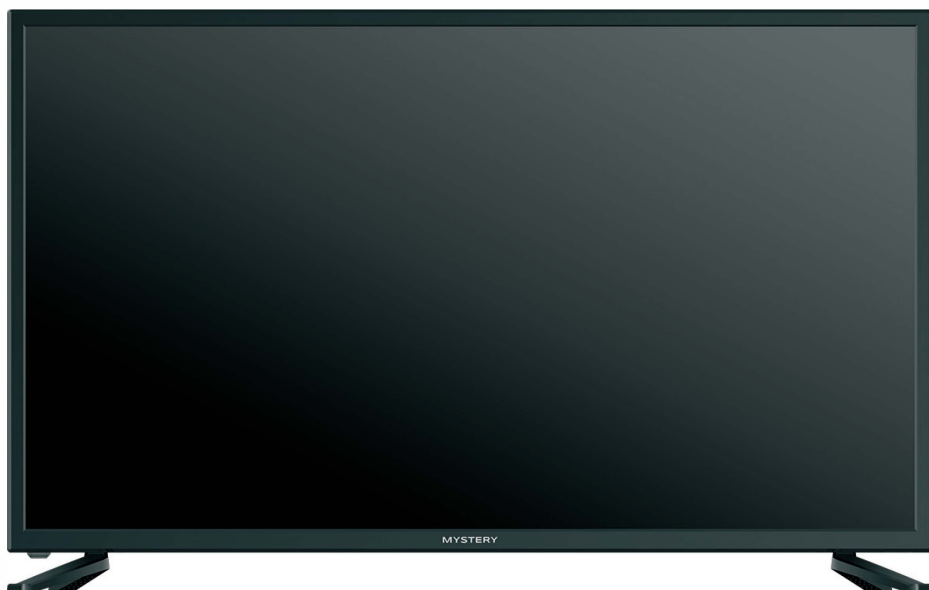

**SMART TV**  **Android**



# ПОСІБНИК КОРИСТУВАЧА

---

## ВАЖЛИВО!

Перш ніж встановлювати й використовувати телевізор, уважно прочитайте цей посібник. Зберігайте цей посібник під рукою, адже він може знадобитися.

## ЗМІСТ

Попередження безпеки .....	3
Важливі інструкції з безпеки .....	4
Підготовка вашого нового телевізора.....	5
Перевірка аксесуарів .....	5
Інструкція зі встановлення підставки.....	6
Монтаж на стіні (характеристики) .....	6
Опис роз'ємів телевізора.....	8
Схема підключення зовнішнього пристрою .....	9
Панель кнопок і передня панель.....	10
Кнопки на панелі.....	10
Передня панель.....	10
Інструкції щодо ПДУ .....	11
Встановлення елементів живлення пульта.....	11
Кут прийому сигналів пульта .....	11
Відомості про ПДУ.....	11
Кнопки ПДУ .....	12
Основні операції .....	13
Увімкнення та вимкнення.....	13
Вибір джерела вхідного сигналу .....	13
Налаштування екранного меню.....	13
Меню.....	14
Екран « МЕНЮ» .....	14
Smart TV .....	14
Операції з медіафайлами.....	16
Усунення несправностей .....	17
Технічні характеристики.....	18

*Фото, функції та іншу інформацію в цьому посібнику наведено лише для довідки.*

## ПОПЕРЕДЖЕННЯ БЕЗПЕКИ



*Обережно: щоб зменшити ризик ураження електричним струмом не відкривайте цю кришку. Під нею немає деталей, які підлягають обслуговуванню. Замовте обслуговування у кваліфікованого спеціаліста.*

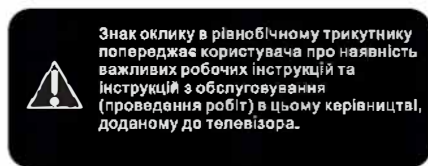
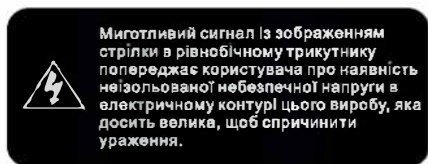

**УВАГА: ДЛЯ ЗМЕНШЕННЯ РИЗИКУ УРАЖЕННЯ ЕЛЕКТРИЧНИМ СТРУМОМ НЕ ЗАЛИШАЙТЕ ЦЕЙ ПРИЛАД ПІД ДОЩЕМ АБО У ВОЛОГОМУ МІСЦІ.**

Перед використанням цього приладу прочитайте цю інструкцію

## РОЗМІЩЕННЯ

- Не встановлюйте цей прилад на нестійку платформу, стійку, штатив, кронштейн, стіл або полицю.
- Не залишайте прилад під прямими сонячними променями та в зоні дії інших джерел тепла.
- Не працюйте з рідинами поблизу цього приладу та на ньому.
- НЕ розливайте рідину на пристрій.
- Не ставте прилад біля обладнання, що створює потужні магнітні поля.

- Не ставте на верхню панель приладу важкі предмети.

## ТЕМПЕРАТУРА

- Не розміщуйте прилад поблизу або на поверхні радіаторів або обігрівачів.
- Забезпечте сухі прохолодні умови в приміщенні.

## ВЕНТИЛЯЦІЯ

- Підтримуйте чистоту вентиляційних отворів

## ПОПЕРЕДЖЕННЯ (тільки для моделей масою більше 7кг)

Забороняється встановлювати телевізор в нестійкому положенні. Телевізор може впасти, що призведе до серйозних травм або смерті. Багатьох випадків травмування, особливо у дітей, можна уникнути, якщо застосувати наступні заходи безпеки:

- Для встановлення телевізора використовуйте шафи або стійки, рекомендовані виробником. Використовуйте тільки такі меблі, які надійно витримують цей телевізор.
- Прослідкуйте, щоб телевізор не виступав за межі меблів, на яких його встановлено.
- Не встановлюйте телевізор на високих меблях (наприклад, на буфеті або книжковій шафі), не закріпивши меблі та телевізор на відповідній опорі.
- Не кладіть тканину або інші матеріали між телевізором та меблями, на яких його встановлено.
- Розкажіть дітям про те, що небезпечно залазити на меблі, щоб дотягнутись до телевізора або його кнопок керування.

Якщо Ваш телевізор переноситься на нове місце або на зберігання, слід застосувати наведені вище заходи безпеки.

# ПОСІБНИК КОРИСТУВАЧА

## ВАЖЛИВІ ІНСТРУКЦІЇ З БЕЗПЕКИ

1. Прочитайте ці інструкції.
2. Дотримуйтесь цих інструкцій.
3. Уважно ставтесь до всіх попереджень.
4. Уважно виконуйте всі інструкції.
5. Не користуйтеся цим приладом поблизу води. Наприклад, поблизу раковини для прання, на вологих підставках, поблизу басейнів для плавання і т.д.
6. Очищуйте його тільки сухою ганчіркою.
7. Не блокуйте жодні вентиляційні отвори. Встановлюйте відповідно до інструкцій виробника. Щілини та отвори в задній частині або внизу корпусу виконані для вентиляції, для забезпечення належної роботи телевізора та його захисту від перегрівання. Ці отвори не можна блокувати та закривати. Ці отвори не можна блокувати, розміщуючи телевізор на дивані, на килимку та подібних поверхнях.
8. Не встановлюйте поблизу будь-яких джерел тепла, наприклад, радіаторів, обігрівачів, печей та інших приладів (в тому числі, підсилювачів), що виробляють тепло.
9. Не нехуйте цілями безпеки, що забезпечуються поляризованими або заземленими штепсельними вилками. Поляризована вилка має два контакти, один з яких ширше іншого. Заземлена штепсельна вилка має два контакти та третій контакт заземлення. Ширший контакт або третій контакт забезпечує Вашу безпеку. Якщо штепсельна вилка в комплекті не підходить для Вашої розетки, зверніться до електриків, щоб замінити застарілу розетку.
10. Захистіть дрід живлення, щоб не наступати на нього та не пошкодити, особливо в зоні штепсельної вилки, штекерних гнізд та точок виходу з приладу.
11. Використовуйте додаткові та запасні частини, вказані виробником.
12. Використовуйте тільки такі платформи, стійки, штативи, кронштейни або столи, які зазначені виробником або додані в комплект. Якщо Ви використовуєте платформу, поведіться з обережністю при переміщенні платформи з встановленим на ній приладом, щоб запобігти травмуванню при перекиданні вантажу. Платформу з телевізором слід переміщувати з обережністю. Різкі зупинки, надмірні зусилля та ненадійні поверхні руху можуть призвести до перекидання телевізора з платформою.
13. Вимикайте цей прилад з мережі живлення під час грози, а також якщо він не використовується протягом тривалого часу. Для додаткового захисту цього телеприймача під час грози або при невикористанні протягом тривалого часу вимикайте його з електричної розетки, від'єднуйте від антени та системи кабельного телебачення. Це збереже пристрій від ураження блискавкою або внаслідок стрибків напруги в мережі.
14. Будь-яке обслуговування доручайте обслуговуючому персоналу. Обслуговування потрібне, коли прилад пошкоджений будь-яким чином, наприклад, при пошкодженні кабелю живлення, або якщо якась рідина пролилася на пристрій, або якісь предмети потрапили всередину пристрою, пристрій потрапив під дощ або перебував у вологому середовищі, не працює належним чином або впад.
15. Цей телевізор можна використовувати тільки при напрузі, зазначеній на паспортній табличці. Якщо користувач не впевнений в типі електричного живлення у його вдома, слід звернутись до постачальника обладнання або до місцевої компанії з енергопостачання. Щодо елементів живлення пульта ДУ, див. робочі інструкції.

16. Телевізор слід захищати від бризок та крапель. Будь-які ємності з рідинами, наприклад, вази слід прибрати з телевізора.
17. Забороняється встромляти будь-які предмети в отвори цього телевізора, вони можуть доторкнутись до деталей під напругою або інших електричних частин, що може призвести до ураження електричним струмом. Не проливайте на телевізор будь-які рідини.
18. Перед очищенням вимикайте телевізор з розетки. Не використовуйте рідкі або аерозольні очищувачі. Для очищення користуйтеся вологою ганчіркою.
19. Цей телевізор забороняється встановлювати на радіатори або джерела тепла. Цей телевізор не можна встановлювати вбудованим чином, наприклад, в книжкову шафу або в гардероб, без забезпечення достатньої вентиляції або прямого дозволу на це в інструкції виробника.
20. Не розміщуйте цей телевізор на нестійкій платформі, стійці, штативі, кронштейні або столі. Телевізор може впасти, що призведе до серйозних травм та пошкодження обладнання.
21. Не намагайтеся обслуговувати цей телевізор самостійно, тому що відкриття та зняття кришок може призвести до контакту з небезпечною напругою або до інших небезпек. Доручіть обслуговування кваліфікованому обслуговуючому персоналу.
22. Вживайте належних заходів щодо статичної електрики та заходів по захисту панелі перед проведенням ремонту, уникайте пошкодження панелі та індикаторів головної панелі, наприклад, індикатора ІС (управління інтерфейсом) і т.д.
23. **УВАГА!** Для уникнення травмування надійно закріплюйте цей прилад на підлозі/стіні згідно з інструкціями щодо встановлення.

## ПІДГОТОВКА ВАШОГО НОВОГО ТЕЛЕВІЗОРА

### Перевірка аксесуарів

Перевірте аксесуари з комплекту постачання телевізора.



LED-телевізор

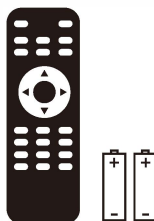

Пульт дистанційного керування та батарейки

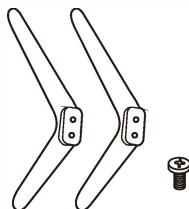

Підставка під телевізор + 4 гвинти

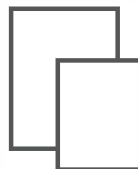

Посібник користувача + Гарантійний талон

# ПОСІБНИК КОРИСТУВАЧА

## Інструкція зі встановлення підставки

Телевізор постачається разом із підставкою для нього. Щоб налаштувати настільну підставку, дотримуйтеся наведених нижче інструкцій.

1. Панель можна легко подрятати, тому:

Покладіть телевізор на стіл, укритий м'якою тканиною, екраном униз.

### *Примітка.*

*Перш ніж установлювати або знімати підставку, відключайте телевізор від джерела живлення.*

1. Візьміть основу підставки. Сумістіть отвори для гвинтів на основі підставки й телевізорі, а потім вставте в них гвинти й затягніть їх.

### *Примітка.*

*Щоб забезпечити надійне кріплення, закріпіть гайки всіх гвинтів. Зверніть увагу на напрямок підставки:*

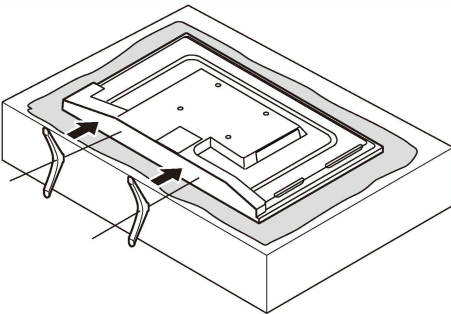

Зверніть увагу на напрямок підставки:

Вид телевізора знизу  
(передня частина корпусу спрямована вниз)



(Ілюстрації наведено лише для довідки. Фактичний вигляд виробу може відрізнятись.)

## Монтаж на стіні (якщо передбачено)

Розмір приладу (мм)	VESA 200 x 200
Гвинти	M6 x 8мм, 4шт
<i>Примітка. Указано рекомендовану довжину гвинта. Фактична необхідна довжина залежить від типу настінного кріплення.</i>	

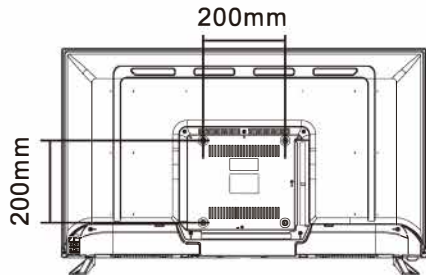

## Попередження

- Не встановлюйте настінне кріплення самостійно. Зверніться до кваліфікованих фахівців.
- Не кріпіть телевізор до стіни або поверхні, відхилено більше ніж на 10 градусів від вертикалі. Інакше він може впасти.

- Стіна для монтажу має бути достатньо міцна, щоб витримати вагу телевізора. Наприклад, підійде стіна з бетону або цегли, але не з глини чи гіпсокартону.
- Якщо під час монтажу використовуються запасні деталі (наприклад, гвинти), технічні характеристики яких відмінні від указаних, проконсультуйтеся з кваліфікованими фахівцями, щоб переконатися, що ці деталі безпечні та придатні для цього телевізора.
- Перш ніж прикріпити основу до стіни, переконайтеся, що отвори для анкерів відповідають вимогам. Інакше можуть виникнути деякі проблеми.
- Не розміщуйте під телевізором джерело опалення, щоб уникнути пожежі.
- Не розміщуйте телевізор там, де на нього може потрапити вода. Перетворювачі та високовольтні проводи також має бути розташовано на відстані від телевізора. Інакше це може призвести до витоку струму, ураження струмом або недостатнього резонансу.
- Не розміщуйте телевізор у місцях, де на нього може щось упасти або де можлива вібрація.
- Щоб уникнути падіння телевізора, не прикладайте до нього або настінного кріплення надмірних зусиль.
- Перш ніж установлювати телевізор, від'єднайте його від електромережі. Уникайте контакту твердих або гострих предметів з екраном, щоб не подрятати його.
- Якщо після встановлення телевізора його необхідно перемістити, зверніться до кваліфікованих фахівців.

# ПОСІБНИК КОРИСТУВАЧА

## ОПИС РОЗ'ЄМІВ ТЕЛЕВІЗОРА

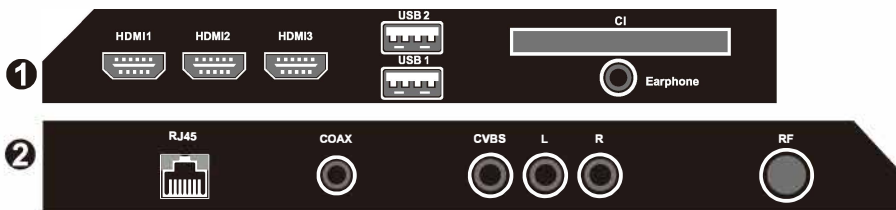
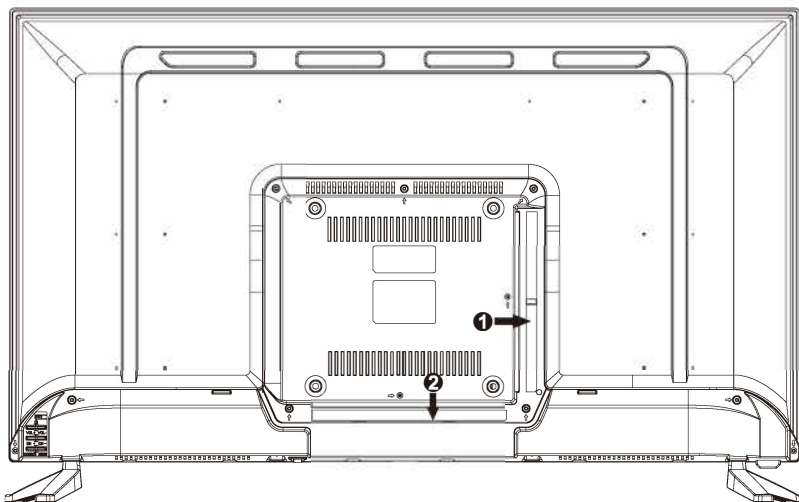

**HDMI:** Нестиснуте цифрове з'єднання. COAX: вихід цифрового телебачення.

**USB:** Підключення USB-пристрою, наприклад флеш-накопичувача, для передавання мультимедійних даних.

**CI:** Зчитувач карт CI.

**EARPHONE:** Підключення гарнітури роз'ємом діаметром 3,5 мм.

**RJ45:** Підключення до інтернету.

**COAX:** Вихід

**CVBS:** Підключення аудіо або відеопристрою з композитними відеороз'ємами, наприклад VCR або DVD-програвача.

**L:** Підключення лівого аудіоканалу (лівий аудіороз'єм зазвичай білого кольору). **R:** підключення правого аудіоканалу (правий аудіороз'єм зазвичай червоного кольору).

**RF:** Підключення для прийому сигналу від антени або кабелю через коаксіальний кабель.



# ПОСІБНИК КОРИСТУВАЧА

## СХЕМА ПІДКЛЮЧЕННЯ ЗОВНІШНЬОГО ПРИСТРОЮ

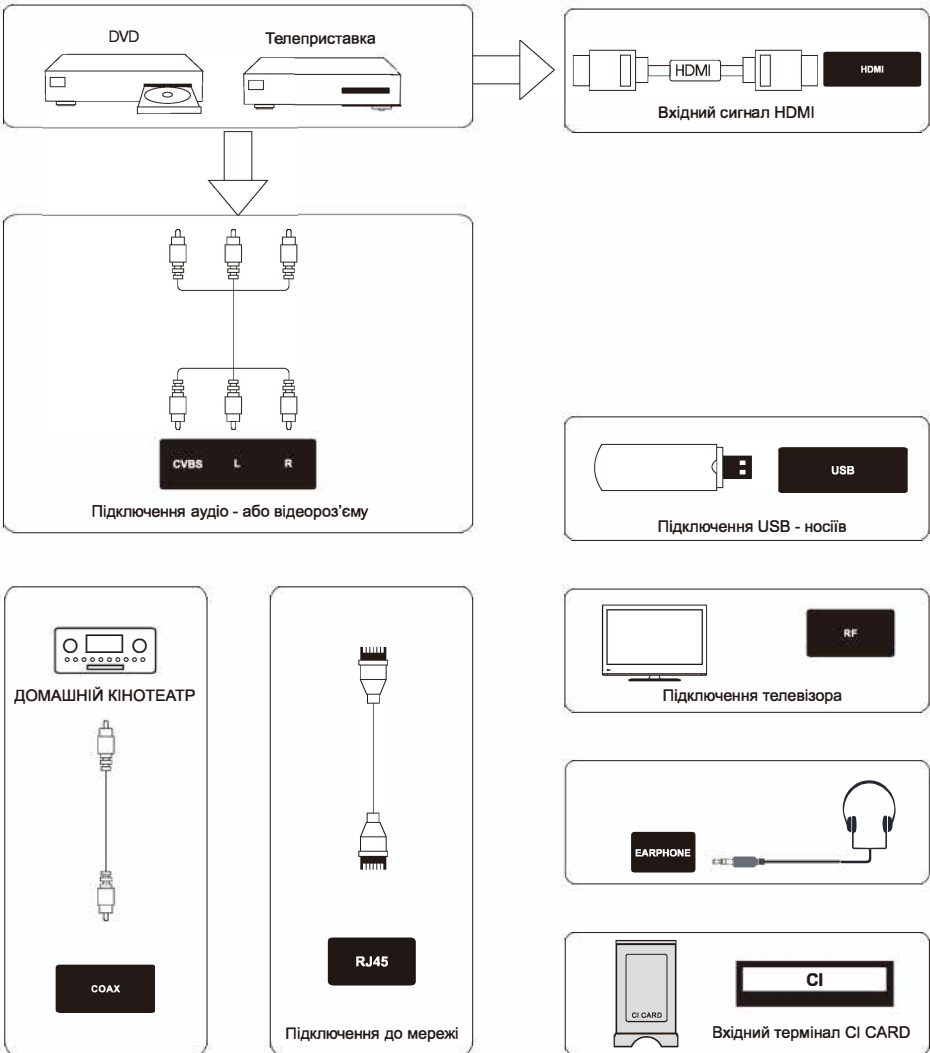

# ПОСІБНИК КОРИСТУВАЧА

## ПАНЕЛЬ КНОПОК І ПЕРЕДНЯ ПАНЕЛЬ

Якщо ви не можете знайти пульт, доступ до багатьох функцій можна отримати за допомогою кнопок на бічній панелі телевізора.

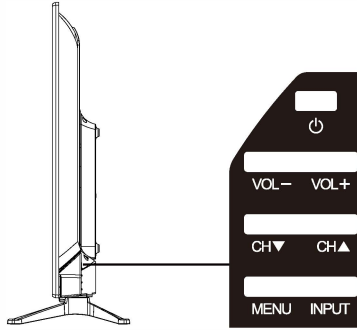

**Power:** Вмикає та вимикає телевізор

**VOL -:** Зменшує гучність. У системному меню телевізора він працює як стрілка вліво на пульті і може бути використана для вибору опції меню

**VOL +:** Збільшує гучність. У системному меню телевізора він працює як стрілка вправо на пульті і може бути використана для вибору опції меню

**CH ▼ :** Іде вперед за списком каналів. В системі меню телевізора вона діє як стрілка вгору на пульті керування і може бути використана для вибору пунктів меню.

**CH ▲ :** Іде назад за списком каналів. В системі меню телевізора вона діє як стрілка вниз на пульті керування і може бути використана для вибору пунктів меню.

**Menu:** Відображає основне меню телевізора

**Input:** Відображає список вибору джерела сигналу

## ПЕРЕДНЯ ПАНЕЛЬ

Індикатор живлення або режиму очікування: двоколірний світлодіод (синій і червоний). Він світиться червоним кольором, коли телевізор вимкнено, а синім - коли його ввімкнено. Датчик сигналу від пульта дистанційного керування: ІЧ-датчик, що приймає інфрачервоний промінь від пульта дистанційного керування.

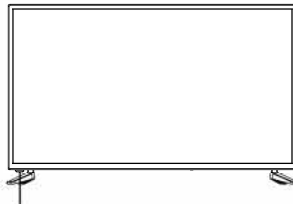

Датчик сигналу від ПДУ. Індикатор живлення або режиму очікування

**ПРИМІТКА.** Якщо на екран наклеєно захисну плівку, зніміть її, Перш ніж вмикати телевізор.

## ІНСТРУКЦІЇ ЩОДО ПУЛЬТА ДИСТАНЦІЙНОГО КЕРУВАННЯ

### Вставлення батарейок у пульт дистанційного управління

- Зніміть кришку батарейного відсіку на задній панелі пульта дистанційного управління, піднявши її.
- Вставте дві батарейки типу AAA відповідно до позначок + і -.
- Установіть кришку на місце.

### Якщо пульт дистанційного управління не працює, перевірте зазначене нижче.

- Батарейки вставлено відповідно до їхньої полярності (+ і -).
- Батарейки не розряджені.
- Не сталася помилка живлення.
- Підключено дрiт живлення.
- Поблизу датчика сигналу від пульта дистанційного управління немає перешкод.

### ПОПЕРЕДЖЕННЯ! Усі батарейки (запаковані або вставлені в пульт) не можна піддавати впливу високої температури, наприклад сонячного тепла або вогню.

Кут прийому сигналу з пульта дистанційного керування

Використовуйте пульт дистанційного керування на відстанях і під кутами, указаними нижче.

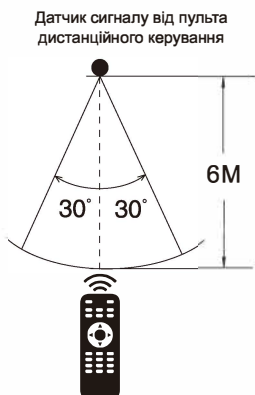

## ВІДОМОСТІ ПРО ПУЛЬТ ДИСТАНЦІЙНОГО КЕРУВАННЯ

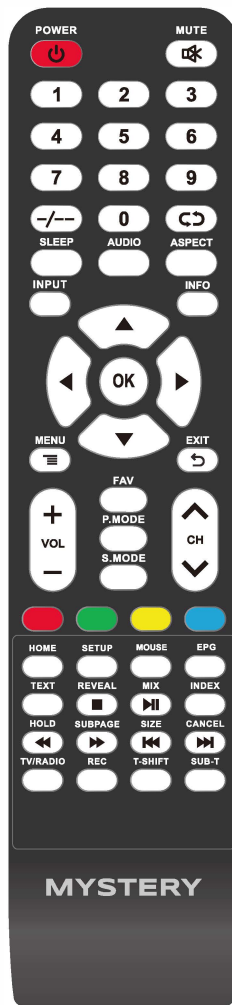

### Кнопки пульта дистанційного управління

Кнопка POWER [⏻]:

Ввімкнення та вимкнення телевізора.

Кнопка MUTE [🔇]:

Вимкнення гучності телевізора. Щоб відновити попередній рівень гучності, натисніть її ще раз.

# ПОСІБНИК КОРИСТУВАЧА

## НУМЕРОВАНІ КНОПКИ:

Кнопки 0-9 для переходу до відповідного телеканалу.

### Кнопка «-/--»

Змінювати розрядність номерів каналів.

### Кнопка RECALL:

Повернення до попереднього каналу.

### Кнопка AUDIO:

Перемикання аудіоканалу під час відтворення DVD або мультимедійного контенту.

### Кнопка FAV:

Перехід до списку улюблених каналів.

### Кнопка CH+ або CH-:

Перехід до наступного або попереднього каналу.

### Кнопка VOL+ або VOL-:

Збільшення або зменшення гучності телевізора.

### Кнопка P.MODE:

Перемикання між попередньо встановленими режимами зображення.

### Кнопка S.MODE:

Перемикання між попередньо встановленими режимами звуку.

### Кнопка INPUT:

Відкриття списку доступних каналів введення даних.

Виділіть потрібний варіант за допомогою стрілок і виберіть його кнопкою OK.

### Кнопка SLEEP:

Налаштування таймера сну, по завершенні відліку якого телевізор автоматично вимкнеться.

### Кнопка ASPECT:

Перемикання між попередньо встановленими розмірами екрана.

### Кнопка INFO:

Відображення на екрані поточної інформації про програми.

## Стрілки [◀▶▲▼]:

Виділення різних елементів у меню телевізора або зміна значення.

### Кнопка HOME:

Відкриття домашньої сторінки Android.

### Кнопка SETUP:

Відкриття меню налаштування Android.

### Кнопка MOUSE:

Перехід у режим миші.

### Кнопка OK:

Перехід і підтвердження.

### Кнопка MENU:

Доступ до головного меню або повернення на рівень вище в підменю.

### Кнопка EXIT:

Вихід із поточного меню або функції.

### Кнопка TEXT:

Перехід у режим телетексту.

### Кнопка INDEX:

Відображення алфавітного покажчика.

### Кнопка MIX:

Зображення й текст накладаються на прозору фоні.

### Кнопка REVEAL:

Відображення або приховування слів у режимі телетексту.

### Кнопка HOLD:

Утримування поточної сторінки в режимі телетексту.

### Кнопка SUBPAGE:

Перехід до попередньої або наступної сторінки телетексту.

### Кнопка SIZE:

Зміна розміру екрана в режимі телетексту.

### Кнопка CANCEL:

Скасування відображення.

### Кнопка PLAY/PAUSE:

Відтворення або призупинення мультимедійних файлів.

Кнопка STOP:

Зупинка відтворення мультимедійних файлів.

Кнопка FR/FF:

Перемотування вперед або назад.

Кнопка PREV/NEXT:

Вибір попереднього або наступного мультимедійного файлу.

Кнопка SUB-T:

Вибір субтитрів відеофайлу.

Кнопка TV/RADIO:

Переключення між телевизором і радіо в режимі DTV.

Кнопка REC:

Запис особистого відео.\*

Кнопка T-SHIFT:

Увімкнення функції Time Shift у режимі цифрового телебачення для відкладеного перегляду.

Кнопка EPG:

Відображення електронного покажчика програм.

Кнопки ЧЕРВОНА, ЗЕЛЕНА, ЖОВТА Й СИНЯ:

Додаткові функції в екранному меню.

## ПРИМІТКА

Усі зображення в цьому посібнику наведено лише для прикладу й довідки. Вигляд фактичного виробу може відрізнятись. Не згадані тут кнопки не використовуються

\* Для запису ТВ програм потрібно зробити попередні налаштування в МЕНЮ. Запис можливо виконати на підключений до телевизору USB-носії. В зв'язку з різноманіттям USB-носіїв, різновидів приладів, встановлених в них контролерів підтримка всіх USB-приладів не гарантується. Для запису необхідно підібрати підтримуваний USB-носіє та відформувати його в меню телевизора. В залежності від сигналу який передає та записує телевизор може не відтворювати запис засобами вбудованого мультимедійного програвача.

## ОСНОВНІ ОПЕРАЦІЇ

### Увімкнення та вимкнення

Підключіть дріт живлення до джерела змінного струму. Телевізор перейде в режим очікування, а індикатор живлення засвітиться червоним. Натисніть кнопку POWER на бічній панелі телевизора або на пульті дистанційного керування, щоб увімкнути телевизор. Вимкнувши телевизор, зачекайте 5 секунд, перш ніж знову вмикати його.

### Вибір джерела вхідного сигналу



Натисніть кнопку INPUT, щоб відобразити список джерел вхідного сигналу.

За допомогою кнопок [▲▼] виберіть джерело вхідного сигналу, файли з якого ви бажаєте дивитися.

Натисніть кнопку OK, щоб перейти до цього джерела.

### Налаштування екранного меню

- Натисніть кнопку MENU, щоб відкрити головне меню екрана. За допомогою кнопок [◀▶] виберіть потрібне меню.

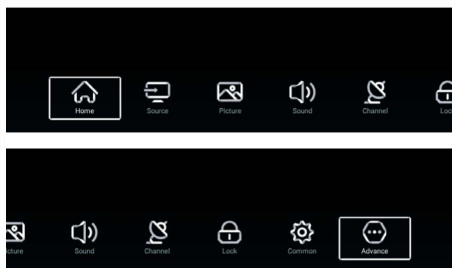

# ПОСІБНИК КОРИСТУВАЧА

- Натисніть кнопку ОК або [►] щоб увійти в підменю, і кнопку [◀] щоб повернутися до попереднього меню.
- За допомогою кнопок [▲▼] виберіть потрібний варіант. Потім натисніть кнопку ОК або [►], щоб увійти в підменю.
- Після цього задайте значення кнопкою [◀▶] або виберіть параметр у підменю кнопкою [▲▼].

Натисніть кнопку MENU, щоб зберегти налаштування й повернутися до попереднього меню, і кнопку EXIT, щоб повністю вийти з меню

Зверніть увагу на налаштування пошуку (CHANNEL): оберіть необхідний тип сигналу - аналоговий або цифровий та необхідний тип антени - кабельна (Cable) або ефірна (AIR)



## МЕНЮ

### Екран «Меню»

**Налаштування зображення:** коригування телевізійного зображення. Наприклад: режим зображення, колірна температура тощо.

**Налаштування звуку:** коригування телевізійного звучання.

Наприклад: режим звуку, баланс тощо.

### Lock (Блокування системи)

Пароль для розблокування, за замовчуванням - 0000.

**Advance:** додаткові можливості телевізора.

Наприклад: мова телетексту, блокування системи тощо.

*Додаткові налаштування дивіться в меню.*

## SMART TV

Для переходу із режиму перегляду ТВ-програм в смарт режим натисніть кнопку HOME на пульті дистанційного управління.



## Налаштування

Натисніть кнопку SETTINGS для переходу в режим налаштувань режиму SMART

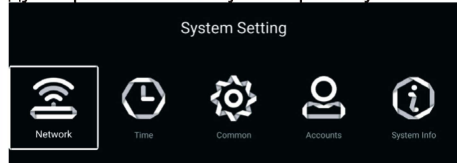

## NETWORK

В меню налаштувань Ви можете встановити дротове та бездротове мережеве під'єднання.

## TIME

Зверніть увагу на важливість установки точного часу і часового поясу, так як деякі програми можуть некоректно працювати, якщо відсутній встановлений час або його встановлено не вірно.

## COMMON

Меню додаткових налаштувань.

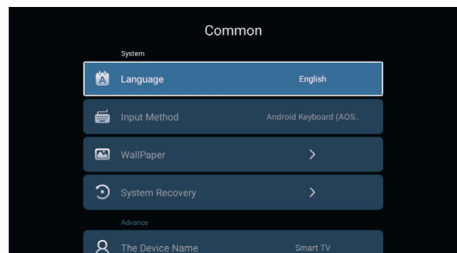

## SYSTEM INFO

Інформація про систему.

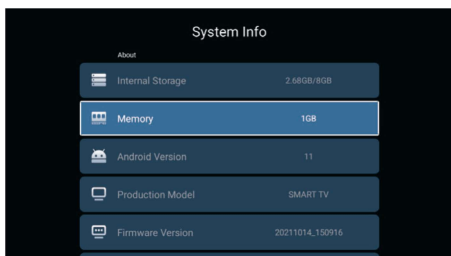

## INVISIBLE ART

Налаштування зображення.

## TV ASSISTANT

Під час використання режиму SMART TV, рекомендуємо періодично запускати додаток TV Assistant для очищення пам'яті телевізора від непотрібних залишкових файлів, процесів, фонових програм, перевірки мережевого підключення, видалення програм.

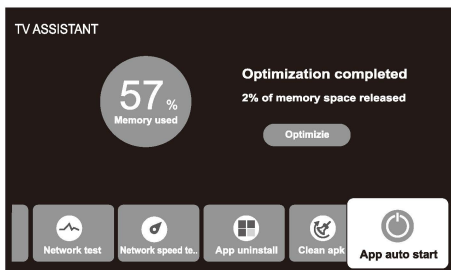
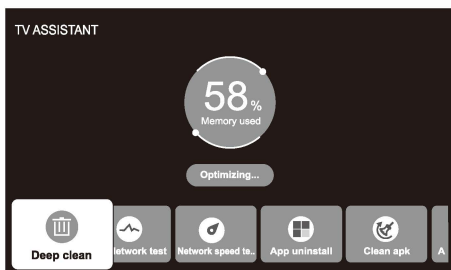

## ОСОБЛИВОСТІ РОБОТИ SMART TV

Для пошуку і установки додатків Ви можете скористатися сервісом Play Market, якщо він попередньо встановлений в розділі Додатки Вашого пристрою (APP LIST), а також сторонні сервіси і установочні файли APK.

Для користування сервісом Play Market необхідне створення аканту (облікового запису) Google (або використати вже наявний).

Ви можете використовувати телевізор з операційною системою Android, навіть не заходячи в обліковий запис Google, в тому числі пошук в мережі Інтернет і додатку YouTube.

Виробник не несе відповідальності за наслідки встановлення користувачем додатку як з сервіса Play Market, так і з інших джерел, і за коректність роботи сторонніх додатків.

Для користування сервісом Play Market, а також для роботи більшості програм необхідне підключення до мережі Інтернет

Зображення меню та налаштування програм в данній інструкції можуть відрізнятися від встановлених у Вашому телевізорі в залежності від версії програмного забезпечення.

# ПОСІБНИК КОРИСТУВАЧА

## ОПЕРАЦІЇ З МЕДІАФАЙЛАМИ

### Функція KINDLINK

Ви можете дублювати інформацію на екрані смартфона на екран телевізора та дивитися мультимедійні файли зі смарт-фона на великому екрані.

Зверніть увагу, що коректна робота данної функції не гарантується та може залежати від прошивки смартфона. Також може знадобитися встановлення додаткового програмного забезпечення на смартфон. Головне меню Android (робочий стіл) відображається тільки вертикально.

Функція KINDLINK знаходиться в меню APP LIST.

### ПРИМІТКА.

Перш ніж розпочати роботу з меню MEDIA, підключіть USB-пристрій.

Кнопками [▲▼] виберіть Media Player (медіапрогравач) на домашній сторінці. Потім на тисніть кнопку OK, щоб увійти в підменю. Ви можете переглядати мультимедійні файли, вибравши PHOTOS (ФОТО), MUSIC (МУЗИКА) або VIDEO (ВІДЕО). Потім натисніть кнопку, щоб почати відтворення.

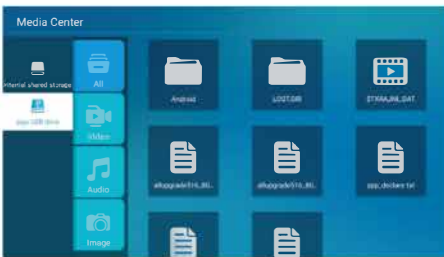

- Кнопками [◀▶] виберіть параметр, який потрібно змінити в меню MEDIA (Мультимедійні файли). Потім натисніть кнопку OK або [▶] щоб увійти в підменю.
- Задайте значення кнопками [◀▶] і підтвердіть його кнопкою [▲▼].
- Натисніть кнопку MENU, щоб зберегти налаштування й повернутися до попереднього меню, і кнопку EXIT, щоб повністю вийти з меню.

USB-інтерфейс підтримує більшість USB-носіїв, таких як flash і жорсткі диски, цифрові фотокамери та ін. Якщо при пошуку пристрою виникла помилка, то можливо, цей пристрій не підтримується програмним забезпеченням телевізора і це не означає, що телевізор несправний.

USB-порт видає напругу 5 В і максимальний струм до 500 мА.

Якщо Ви бажаєте підключити до телевізора зовнішній жорсткий диск, який споживає більше 500 мА, він повинен мати зовнішнє живлення.

При підключенні USB-розгалужувача сумарний струм споживання всіх підключених USB-пристроїв не повинен перевищувати 500mA.

Іноді швидкість читання файлів з USB-носіїв може падати, це буває, наприклад, при спробі відтворення файлу більшого розміру. Падіння швидкості читання не є несправністю телевізора.

У зв'язку з різноманіттям форматів і налаштувань кодування відеофайлів використовуваних кодеків, пристрій може не відтворювати або некоректно відтворювати всі відеофайли. Максимальна роздільна здатність відеофайлу не більше 720P.

Вбудований мультимедійний програвач може підтримувати більшість поширених форматів відеофайлів та звукових файлів, але рекомендується також встановити додатковий програвач з магазину програм.



## УСУНЕННЯ НЕСПРАВНОСТЕЙ

### Виявлення несправностей

Якщо під час використання виробу виникнуть проблеми, ознайомтеся зі списком нижче. Якщо проблему не вдається вирішити за допомогою цього списку, негайно зателефонуйте в наш центр обслуговування клієнтів.

### Проблеми пов'язані з роботою телевізора

- Телевізор не вмикається.
- Переконайтеся, що до нього приєднано дрiт живлення.
- Перевірте розетку та переконайтеся, що вона справна й працює стабільно.
- Виберіть функцію Key Lock (Блокування кнопок) у меню OPTION і натисніть кнопку
- ОК, щоб зняти блокування.

### Немає зображення або звуку, але телевізор увімкнено й на екрані відображається повідомлення No Signal (Немає сигналу).

- Можливо, ви намагаєтеся використовувати джерело вхідного сигналу, до якого не підключено жодного пристрою. Перш ніж підключити інший відео- чи аудіопристрій, спочатку переконайтеся, що він працює належним чином, потім натисніть кнопку Source (Джерело) і виберіть правильне джерело вхідного сигналу.
- Тип сигналу може бути задано неправильно.
- Канал може бути пустим. Спробуйте виконати пошук каналу ще раз або перейдіть до іншого каналу.

### Звук хороший, але якість зображення низька.

- Якщо із зовнішнього пристрою, підключеного до телевізора, відтворюються тільки чорно-білі зображення, можливо, відеокабель вставлено не до кінця або неправильно. Спочатку перевірте стабільність з'єднання, а потім - правильність підключення.
- AV-вхід: жовтий відеокабель підключається до жовтого відеороз'єму на бічній панелі телевізора. Компонентний вхід: три відеокабелі Y, Pb, Pr (червоний, синій і зелений) мають підключатися до відповідних вхідних роз'ємів на бічній панелі телевізора.

- Перевірте підключення антени. Переконайтеся, що всі кабелі надійно приєднано до гнізд і з боку телевізора.

- Спробуйте покращити налаштування кольору.

### Немає звуку, але зображення належної якості.

- Звук може бути вимкнено. Натисніть кнопку MUTE, щоб відновити звук.
- AV або компонентний вхід: завжди підключайте правильно лівий і правий аудіо виходи пристрою. Кабель лівого каналу білий, а правого - червоний. Вставляйте кабелі в гнізда відповідних кольорів.
- Може бути неправильно задано налаштування звуку.
- Якщо джерело аудіосигналу має лише один роз'єм або якщо це моноджерело, підключіть його до роз'єму Audio In L (білий) на телевізорі.

### Кнопки на бічній панелі не працюють.

- Від'єднайте телевізор від джерела змінного струму на 10 хвилин, а потім приєднайте знову. Увімкніть живлення телевізора та повторіть спробу.

### Телевізор несподівано вимикається.

- Може спрацювати електронна схема захисту через перенапругу. Зачекайте 30 секунд, а потім знову увімкніть телевізор. Якщо це відбувається часто, можливо, у вашому домі наявні проблеми з напругою. Якщо інше електронне обладнання також не працює належним чином, зверніться до кваліфікованого персоналу.

### Пульт дистанційного управління не працює.

- Можливо, між пультом дистанційного керування й датчиком сигналу від пульта дистанційного керування на передній панелі телевізора наявні перешкоди. Переконайтеся, що на шляху сигнал немає перешкод.
- Можливо, пульт дистанційного керування не спрямовано безпосередньо на телевізор.
- Батарейки в пульті дистанційного керування можуть бути недостатньо потужні, розряджені або вставлені неправильно. Вставте нові батарейки в пульт дистанційного керування.

# ПОСІБНИК КОРИСТУВАЧА

---

## ТЕХНІЧНІ ХАРАКТЕРИСТИКИ

Модель: .....	MTV-4055HST2
Розмір екрану по діагоналі, .....	39 дюймів / 99 см
Роздільна здатність РК-панелі: .....	1366 x 768
Робоча напруга: .....	100-240 В змінного струму, 50/60 Гц
Номінальна споживана потужність: .....	65 Вт
Максимальна вихідна потужність каналу звукового супроводу, Вт: .....	10x2
Габаритні розміри телевізора, мм, .....	890 x 511 x 75
Габаритні розміри телевізора з підставкою, мм, .....	890 x 553 x 211
Формати телемовлення:	
.....	PAL / SECAM / DVB-T/DVB-T2 / DVB-C ; B / G, DK, I
Підтримувані формати відео*: .....	.avi, MPEG
Підтримувані формати аудіо*: .....	mp3
Підтримувані формати зображення*: .....	.jpg, jpeg, bmp, png
Маса нетто: .....	5,47 кг

\* Можливі відмежування залежно від характеристик файлу, що відтворюється

### *Примітка:*

Відповідно до проведеної політики постійного вдосконалення технічних характеристик та дизайну можливе внесення змін без попереднього повідомлення.

Прилад зібраний із сучасних та безпечних матеріалів. Після закінчення терміну служби, для уникнення можливого заподіяння шкоди життю, здоров'ю споживача, його майну або навколишньому середовищу, прилад має бути утилізований окремо від побутових відходів у відповідності з правилами по утилізації відходів у вашому регіоні.



Повідомляємо, що вся упаковка даного приладу не призначена для вторинної упаковки або зберігання в ній **ХАРЧОВОЇ ПРОДУКЦІЇ**.

Термін служби - 5 років за умови, що виріб використовується у суворій відповідності до цієї інструкції по експлуатації.

## ТЕХНІЧНА ПІДТРИМКА

Єдина довідкова служба:

тел. (044) 227-07-12

[service@mystery.ua](mailto:service@mystery.ua)



Додаткову інформацію про гарантійний та післягарантійний ремонт Ви можете отримати за місцем придбання даного виробу або на сайті **[www.mystery.ua](http://www.mystery.ua)**

Виробник: МІСТЕРІ ЕЛЕКТРОНІКС ПТЕ ЛІМІТЕД

Румс 2006-8, 20/Ф, Ту Чайначем Ексчейндж Скуере,

338 Кінгс Род, Ноз Пойнт, Гонконг, Китай

Зроблено в Китаї

Дата виготовлення: 11.2021 р.

Не містить шкідливих речовин

Імпортер: ТОВАРИСТВО З ОБМЕЖЕНОЮ ВІДПОВІДАЛЬНІСТЮ «ПЛАЗМА МАСТЕР»

Адреса 03150, м. Київ, вулиця Велика Васильківська, будинок 114

Тел.: 044-5949492

