

polaris

since 1995

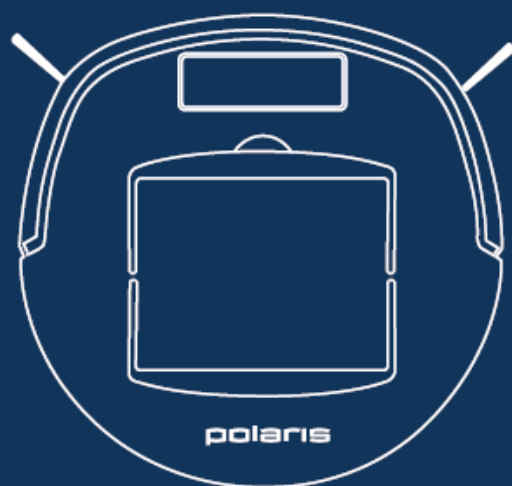

PVCR 3000 Cyclonic PRO

Руководство по эксплуатации	Гарантия	Русский 9
Інструкція з експлуатації	Гарантія	Український 22
Пайдалану жөніндегі нұсқау	Кепілдік	Қазақ 37
Operation Manual	Warranty	English 60
Kasutusjuhend	Garantii	Eesti 72
Eksploataācijas instrukcija	Garantija	Latviešu valoda 83
Naudojimo vadovas	garantija	Lietuvių kalba 95
Instrukcja obsługi	Gwarancja	Polski 107
Οδηγίες χρήσης	Εγγύηση	Ελληνικά 120

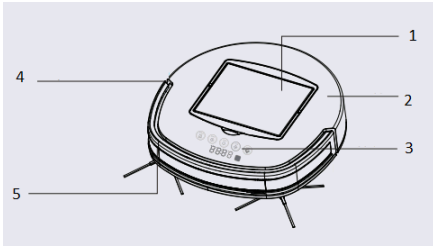

1.

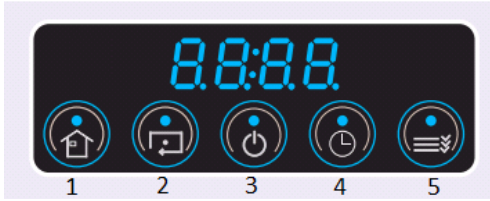
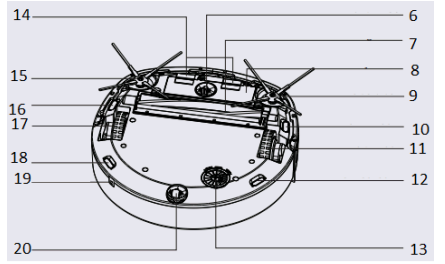

2.

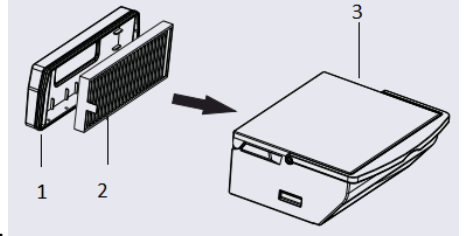

3.

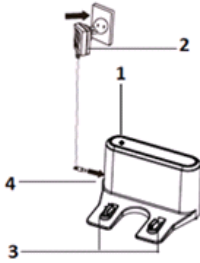

4.

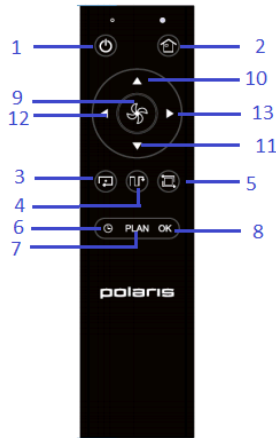

5.

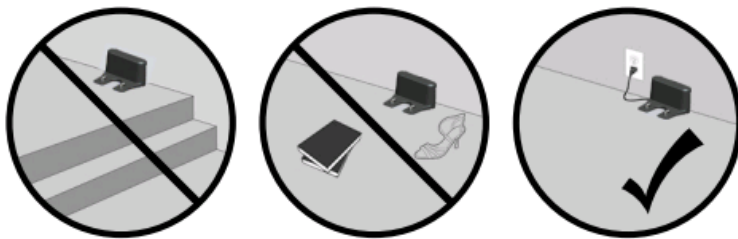

6.

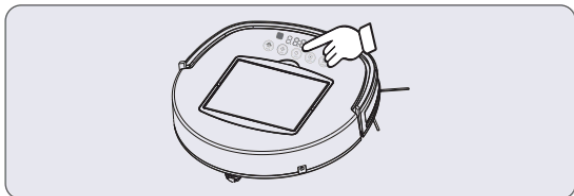

7.

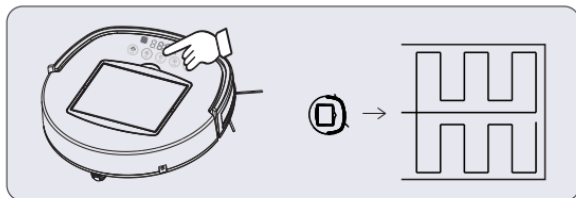

8.

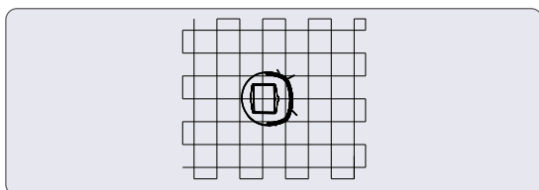

9.

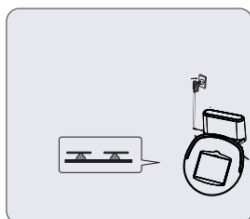

10.

11.

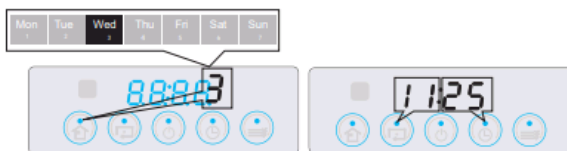

12.





13. 14.

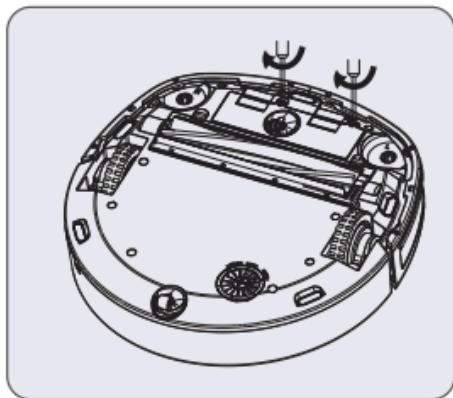
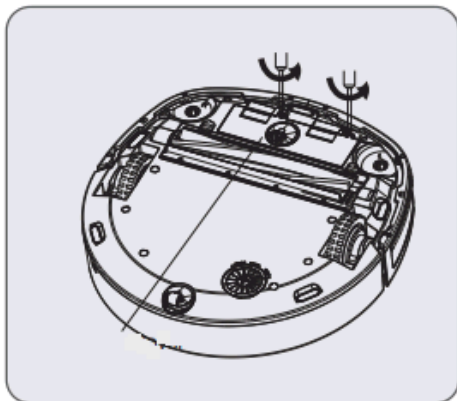

15.

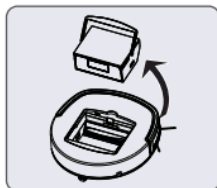

16.



17.

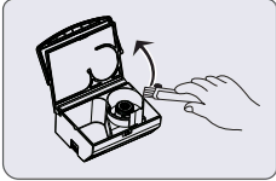

18.

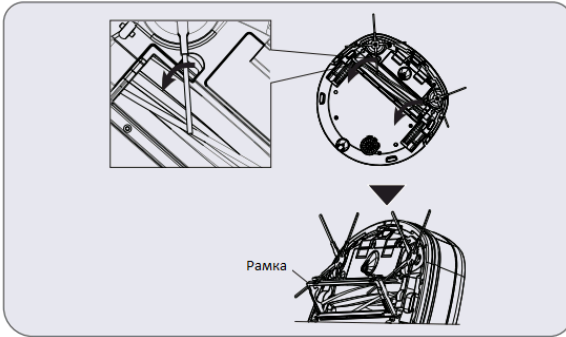

19.

20.

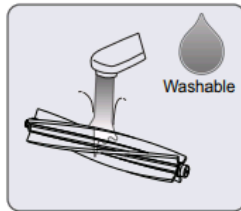
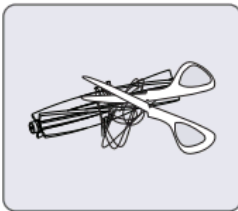
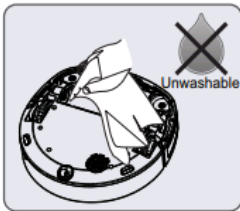
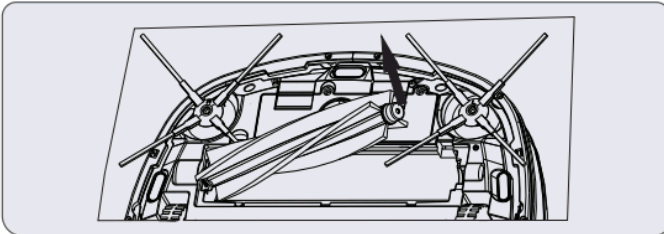

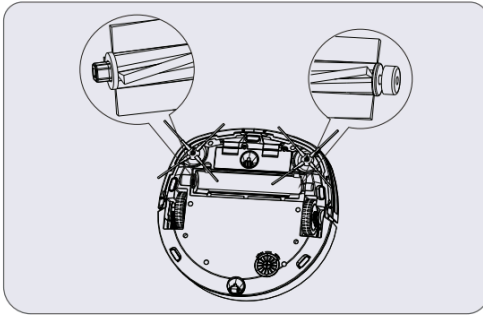

21.

22.

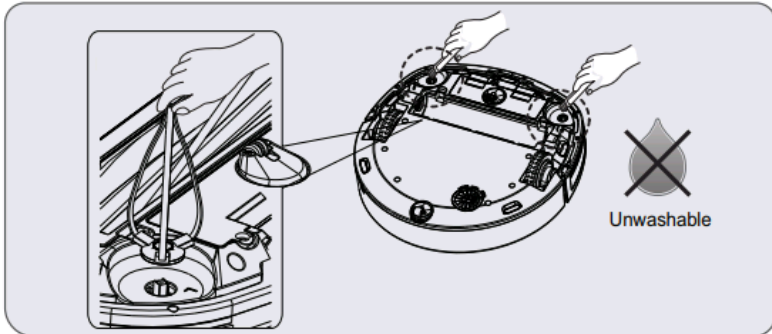
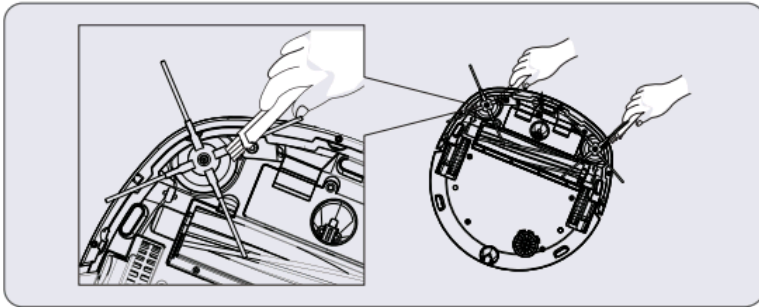

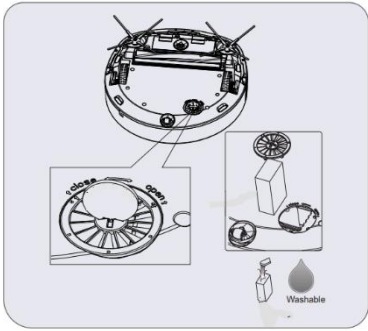

23.

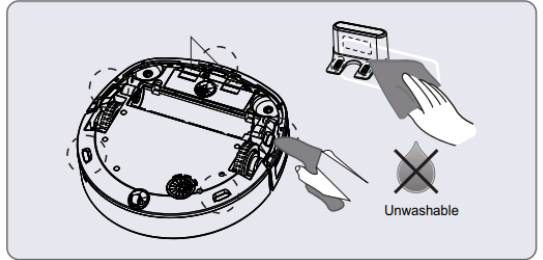

24.

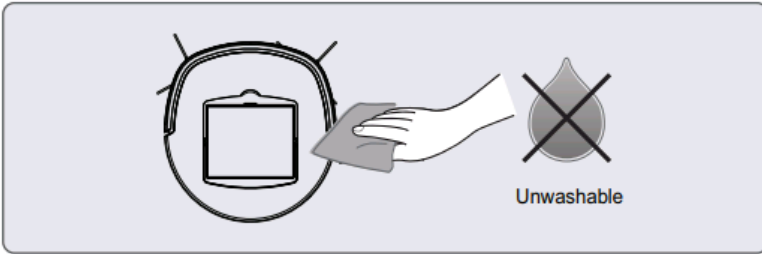

25.

POLARIS
Модель PVCR 3000 Cyclonic PRO
Руководство по эксплуатации

Благодарим Вас за выбор продукции, выпускаемой под торговой маркой POLARIS. Наши изделия разработаны в соответствии с высокими требованиями качества, функциональности и дизайна. Мы уверены, что Вы будете довольны приобретением нового изделия нашей фирмы.

Перед началом эксплуатации прибора внимательно прочитайте данное руководство, в котором содержится важная информация, касающаяся Вашей безопасности, а также рекомендации по правильному использованию прибора и уходу за ним.

Сохраните руководство вместе с гарантийным талоном, кассовым чеком, по возможности, картонной коробкой и упаковочным материалом.

ОБЩАЯ ИНФОРМАЦИЯ

Настоящее руководство по эксплуатации предназначено для ознакомления с техническими данными, устройством, правилами эксплуатации и хранения пылесоса бытового, **PVCR 3000 Cyclonic PRO** POLARIS (далее по тексту – робот, пылесос, прибор).

ОБЩИЕ УКАЗАНИЯ ПО БЕЗОПАСНОСТИ

- Эксплуатация прибора должна производиться в соответствии с «Правилами технической эксплуатации электроустановок потребителей».
- Прибор предназначен исключительно для использования в быту.

Перед использованием внимательно прочитайте настоящее руководство и сохраните его.

- Прибор должен быть использован только по назначению.
- Данный прибор не предназначен для использования людьми (включая детей), у которых есть физические, нервные или психические отклонения, или недостаток опыта и знаний, за исключением случаев, когда за такими лицами осуществляется надзор или проводится их инструктирование относительно использования данного прибора лицом, отвечающим за их безопасность. Необходимо осуществлять надзор за детьми с целью недопущения их игр с прибором.
- Внимание! Не используйте прибор вблизи ванн, раковин или других емкостей, заполненных водой.
- Ни в коем случае не погружайте прибор в воду или другие жидкости.
- Каждый раз перед включением прибора осмотрите его. При наличии видимых повреждений прибора и аксессуаров не используйте его до устранения проблемы.
- Для зарядки аккумулятора (АКБ) используйте только зарядное устройство (адаптер) и зарядную базу, входящие в комплект пылесоса данной модели. Не используйте данный адаптер в иных целях.
- При наличии повреждений зарядной базы, адаптера или шнура питания ни в коем случае не включайте адаптер в розетку. При необходимости замены (ремонта) зарядной базы и адаптера обратитесь в авторизованный сервисный центр. **Не разбирайте зарядную базу и адаптер!**
- Для обеспечения зарядки аккумулятора сначала вставьте штекер адаптера в соответствующее гнездо зарядной базы и разместите базу у стены убираемой комнаты рядом с розеткой, а затем – вставьте вилку адаптера в розетку. Не оставляйте адаптер включенным в сеть без надзора после зарядки аккумулятора. Не оставляйте зарядную базу на полу, если прибор не используется.
- **Внимание! Замыкать металлическими предметами между собой контакты зарядной базы категорически запрещено!**
- При использовании зарядной базы необходимость зарядки АКБ определяется прибором автоматически. Если зарядная база не используется, не производите зарядку аккумулятора до его полного разряда.
- Для зарядки аккумулятора без использования зарядной базы сначала вставьте штекер адаптера в соответствующее гнездо пылесоса, а затем – вилку адаптера в розетку. Не оставляйте адаптер включенным в сеть после зарядки аккумулятора.
- Включайте адаптер только в источник переменного тока (~). Перед включением убедитесь, что адаптер рассчитан на напряжение, используемое в сети.
- Любое ошибочное включение лишает Вас права на гарантийное обслуживание.

- Не пользуйтесь нестандартными источниками питания или устройствами подключения.
- Перед включением адаптера в сеть убедитесь, что его штекер вставлен в соответствующее гнездо прибора/зарядной базы.
- Не используйте прибор вне помещений. Предохраняйте прибор от жары, прямых солнечных лучей, ударов об острые углы, влажности (ни в коем случае не погружайте прибор в воду).
- Не включайте адаптер питания в сеть (не касайтесь его) влажными руками.
- По окончании зарядки аккумулятора всегда отключайте адаптер от сети и от гнезда для зарядки на приборе/зарядной базе.
- Не оставляйте прибор, зарядную базу и адаптер без присмотра. Храните прибор, зарядную базу и адаптер в недоступном для детей месте.
- Нельзя переносить адаптер или зарядную базу, держа их за шнур питания. Запрещается также отключать адаптер от сети, держа его за шнур питания. При отключении адаптера от сети держитесь за корпус адаптера, не касаясь токопроводящих штырей.
- Не производите ремонт прибора и входящих в комплект аксессуаров самостоятельно. Неквалифицированный ремонт представляет прямую опасность для пользователя. Ремонт, осмотр и регулировка должны производиться только квалифицированными специалистами сервисного центра.
- Для ремонта прибора могут быть использованы только оригинальные запасные части.



Внимание!

При возникновении неисправностей любого характера обращайтесь в Авторизованный сервисный центр POLARIS или к официальному продавцу Polaris.

СПЕЦИАЛЬНЫЕ УКАЗАНИЯ ПО БЕЗОПАСНОСТИ ДАННОГО ПРИБОРА

- При работе пылесоса не располагайте на полу убираемой комнаты работающие нагревательные приборы и другие источники тепла.
- Запрещается использование пылесоса без пылесборочного контейнера, а также без предусмотренного в контейнере HEPA - фильтра, установленного и обслуженного должным образом в соответствии с **настоящим руководством**. Убедитесь перед использованием, что пылесборник и фильтры правильно установлены.
- Не используйте химические растворители для очистки пылесоса.
- Не собирайте пылесосом следующие предметы и материалы:
 - горящие предметы: пепел, угольки, окурки и др.;
 - острые предметы: битое стекло, иголки, канцелярские кнопки, скрепки и др.;
 - краситель, используемый в принтерах или копировальных машинах, т.к. он является электропроводной смесью и не удаляется из фильтра полностью;
 - ядовитые, взрывоопасные и разъедающие вещества;
 - асбест или асбестовую пыль;
 - строительную гипсо-цементно-известковую пыль;
 - влажную пыль и грязь;
 - крупнолистовые фрагменты;
 - воду и водосодержащие жидкости.
- Используйте только рекомендованные производителем аксессуары и запасные части.
- Не закрывайте воздухопускные и выпускные отверстия пылесоса.
- Запрещено устанавливать работающий пылесос на края и боковые части корпуса. Пылесос во время работы всегда должен находиться в горизонтальном положении, панелью управления вверх. Следите за устойчивостью пылесоса на краю ступеней лестницы и при разнице высот пола. Ширина ступеней лестницы должна превышать габариты прибора, включая вращающиеся боковые щетки, в противном случае использовать прибор на лестнице не следует. Перед использованием прибора на лестнице визуально проверьте его способность останавливаться на краю ступени без падения.

- Данный прибор подходит для твердых напольных покрытий и ковров с низким ворсом. Прибор не может использоваться на неровном полу и на коврах с высоким ворсом, а также при наличии на полу препятствий в виде лежащих проводов.
- При чистке ковров с низким ворсом следует снять боковые щетки во избежание их поломки. Если ковер имеет на краях бахрому – на время уборки уберите ее под ковер. Скатерти, покрывала и занавески в местах уборки не должны касаться пола.
- Прибор рассчитан на работу только с оригинальной АКБ и зарядным устройством, поставляемым в комплекте. Использование посторонних устройств для питания и зарядки может вызвать повреждение прибора.
- Перед использованием прибора уберите с пола все хрупкие и бьющиеся предметы, а также провода и игрушки.
- Не садитесь на прибор и не ставьте на него предметы и животных. Не позволяйте детям садиться на робот и использовать его, как игрушку.
 - Если прибор не используется в течение длительного времени, во избежание саморазряда отключите разъем батареи (см. ЗАМЕНА АКБ).
- Очищайте прибор и пылесборочный контейнер после каждого использования.
- Не мойте пылесос под струей воды, не протирайте его мокрой тряпкой и не используйте на мокром полу. Запрещается уборка пылесосом мокрой пыли и грязи.
- Перед утилизацией изделия извлеките аккумулятор.
- Утилизацию батарей следует проводить в соответствии с местными законами и правилами.
- Даже если изделие сильно повреждено, запрещается сжигать его, а аккумулятор может привести к взрыву.

СФЕРА ИСПОЛЬЗОВАНИЯ

Прибор предназначен исключительно для бытового использования в соответствии с данным Руководством. Пылесос предназначен для сухой уборки пола бытовых помещений с твердой ровной поверхностью путем всасывания пыли и мелкого мусора. Прибор не предназначен для промышленного и коммерческого использования.

Прибор также не предназначен для использования вне помещений и в неотапливаемых помещениях с температурой воздуха ниже +15°C и повышенной влажностью.

Производитель не несет ответственности за ущерб, возникший в результате неправильного или непредусмотренного настоящей инструкцией использования.

ОПИСАНИЕ ПРИБОРА (Рис. 1)

- | | |
|---|---|
| 1. Пылесборник | 8. Крышка батарейного отсека |
| 2. Корпус | 9,15 Боковые щетки: R – правая, L – левая |
| 3. Дисплей/ панель управления | 10,12,16,18 Датчик антипадения |
| 4. Заглушки (удалить перед первым использованием) | 11. Левое боковое колесо |
| 5. Бампер | 13. Вентиляционный отсек |
| 6. Переднее колесо | 14. Клеммы для зарядки |
| 7. Центральная щетка | 17. Правое боковое колесо |
| | 19. Разъем для подключения адаптера зарядки |
| | 20. Заднее колесо |

ПАНЕЛЬ УПРАВЛЕНИЯ (Рис. 2)

- 1 – Кнопка возврата на базу
- 2 – Кнопка режима локальной уборки
- 3 – Кнопка ВКЛ/ВЫКЛ / Кнопка запуска режима основной уборки
- 4 – Настройка времени
- 5 – Настройка расписания уборки

ПЫЛЕСБОРНИК (Рис. 3)

1. Крышка

2. Фильтр HEPA
3. Емкость пылесборника

ЗАРЯДНОЕ УСТРОЙСТВО (Рис. 4)

1. Индикатор включения
2. Адаптер для зарядки
3. Контактная группа
4. Разъем для подключения адаптера

ПУЛЬТ ДИСТАНЦИОННОГО УПРАВЛЕНИЯ (Рис. 5)

1. Кнопка отключения.
2. Кнопка возврата на базу
3. Кнопка режима локальной уборки
4. Кнопка режима основной уборки
5. Кнопка режима уборки вдоль стен
6. Кнопка установки времени
7. Кнопка настройки расписания уборки
8. Кнопка подтверждения при установке времени
9. Кнопка переключения режимов мощности (основной и турбо)
10. Кнопка «вперед» для регулировки движения робота и установки времени
11. Кнопка «назад» для регулировки движения робота и установки времени
12. Кнопка «влево» для регулировки движения робота и установки времени
13. Кнопка «вправо» для регулировки движения робота и установки времени

КОМПЛЕКТАЦИЯ

1. Робот-пылесос в сборе - 1шт.
2. Пылесборник (установлен) - 1шт.
3. АКБ (аккумуляторная батарея - установлена) - 1шт.
4. HEPA фильтр (1 установлен и 1 запасной) - 2 шт.
5. База для зарядки - 1шт.
6. Зарядное устройство (адаптер) - 1 шт.
7. Боковые щетки (не установлены): L – 2 шт.; R -2шт.
8. Элемент питания типа AAA для пульта дистанционного управления - 2 шт.
9. Щетка для чистки - 1шт.
10. Пульт дистанционного управления - 1шт.
11. Инструкция по эксплуатации - 1шт.
12. Гарантийный талон - 1шт.
13. Упаковка (полиэтиленовый пакет + коробка) - 1шт.

РАСПАКОВКА ПРИБОРА И ПОДГОТОВКА К ЭКСПЛУАТАЦИИ

- Откройте коробку, аккуратно извлеките прибор, освободите его от всех упаковочных материалов.
- Снимите все рекламные наклейки с корпуса прибора.
- Проверьте комплект поставки (см. раздел «Комплектация»).
- Извлеките все аксессуары и зарядное устройство.
- Убедитесь, что все комплектующие не повреждены.
- Установите боковые щетки (если они сняты). Для этого расположите пылесос нижней панелью вверх. Наденьте каждую щетку на свою ось (щетку с литерой L на ось L, щетку с литерой R на ось R согласно изображению), слегка нажав сверху до щелчка.
- Перед первым использованием необходимо полностью зарядить аккумулятор. См. раздел «ЗАРЯДКА АКБ».**

ЭКСПЛУАТАЦИЯ

Из-за сложности домашней среды робот может пропустить некоторую недоступную область.



Для достижения лучшего результата рекомендуется использовать робот ежедневно.



Переместите мешающие препятствия в зоне чистки, уберите с пола игрушки и провода. (Рис. 6)

При наличии на ковре кисточек и бахромы уберите их под край ковра. Используйте пылесос только на ровном полу и на коврах с коротким ворсом.

Не стойте на пути или в дверном проеме при уборке, иначе робот не уберет эти области. Установите преграду, если робот убирает площадку между пролетами лестницы или при малом расстоянии между мебелью.

1. Установите пылесос с предварительно очищенным пылесборником на пол панелью управления вверх.

2. Для включения робота-пылесоса удерживайте сенсор  на панели управления. Прозвучит однократный сигнал. На дисплее загорится индикация текущего времени. Робот находитесь в режиме ожидания команды. Для выключения робота повторно удержите сенсор . Пылесос выключится, дисплей погаснет, прозвучит двукратный сигнал. (Рис. 7)

3. Если пылесос включен, коснитесь повторно сенсора . Пылесос начнет выполнение автоматической основной уборки помещения. При повторном касании сенсора  пылесос вернется в «режим ожидания». (Рис. 8)

4. Для установки режима локальной уборки нажмите на кнопку . Робот начнет локальную уборку 1 кв.м. помещения. (Рис. 9)

5. Для возврата робота на базу и подзарядки нажмите на кнопку . (Рис. 10)



ПРОГРАММЫ УБОРКИ.

Для повышения качества уборки пылесос имеет разные программы, которые можно запускать с панели управления или с пульта.

Если из основной программы выбрать другой режим, а затем перезапустить основную, робот перепланирует путь очистки и может убирать уже очищенную область.

Для запуска программ уборки прежде убедитесь, что робот включен.

1. Автоматическая программа уборки.

В данной программе робот сначала определяет зону уборки, затем работает по площади убираемой зоны, двигаясь по параллельным линиям. Для ее запуска коснитесь сенсора  на работе или нажмите кнопку  на пульте.

2. Режим локальной уборки

Для установки режима локальной уборки коснитесь сенсора  на панели управления пылесоса или нажмите кнопку на пульте управления. Робот начнет локальную уборку 1 кв.м. помещения

3. Уборка вдоль стен.

Для старта уборки «Вдоль стен» нажмите на соответствующую кнопку  на пульте управления или панели управления.

4. Возврат на базу.

В процессе уборки, если батарея разрядилась, робот автоматически возвращается на базу. Также можно направить его на базу нажатием кнопки  на пульте или работе.

5. Турбо режим.

При нажатии кнопки  на пульте управления интенсивность работы робота увеличивается до режима «Турбо». При повторном нажатии кнопки робот возвращается с прежней мощности уборки.

НАСТРОЙКА ТЕКУЩЕГО ВРЕМЕНИ И ВРЕМЕНИ НАЧАЛА УБОРКИ.

Используя кнопки на панели управления, Вы можете установить на таймере время начала уборки. При этом текущее время также должно быть установлено.





При установленном таймере пылесос будет автоматически включаться и начинать уборку каждый день в заданное время.

Установка текущего времени. (Рис. 11)

Включите робот нажатием кнопки . Нажмите на кнопку  для установки текущего времени. Используйте кнопку  для установки дня недели и кнопки  и  для установки часов и минут. После установки всех параметров нажмите на кнопку , чтобы сохранить установленные данные. Без нажатия кнопки  установленные параметры не сохраняются.

Если в течение 5 минут ни одна кнопка не нажата, режим установки времени сбрасывается.

Установка времени начала уборки. (Рис. 12)





Из режима ожидания (см. ЭКСПЛУАТАЦИЯ, п.3) Вы можете войти в режим установки дня недели и времени начала уборки. Нажмите на кнопку . Далее используйте кнопку  для установки дня недели и кнопки  и  для установки времени уборки.

В данном меню возможно назначить отдельно время уборки для каждого из 7 дней недели и выбрать, в какие дни робот будет производить уборку.

Если в течение 5 минут ни одна кнопка не нажата, режим установки сбрасывается. Набранные данные не сохраняются.

После установки всех параметров нажмите на кнопку , чтобы сохранить установленные данные.

Робот будет выполнять уборку только в те дни недели, для которых задано время запуска.

Для сброса режима уборки на определенный день нажмите кнопку , далее нажмите кнопку  и выберите день недели, на который вы хотите сбросить настройки. Несколько раз нажмите на кнопку  до тех пор, пока не высветится знак  на табло. Нажмите кнопку  для сохранения и выхода.

При замене элементов питания настройки теряются. Не забудьте заново настроить время после замены батарей.

ЗАРЯДКА АКБ

1. ИСПОЛЬЗОВАНИЕ ЗАРЯДНОЙ БАЗЫ

При использовании зарядной базы необходимость зарядки АКБ и местоположение зарядной базы определяется прибором автоматически.

Разместите зарядную базу вплотную к стене убираемой комнаты рядом с розеткой, вставьте вилку адаптера в розетку. При подключении базы к сети индикатор постоянно светится красным, индицируя о наличии на нем напряжения. После парковки робота индикатор на базе начинает мигать. Индикатор кнопки запуска основной программы уборки на панели индикации



робота при заряде батареи мигает синим, после окончания заряда – постоянно светится. Не должно быть препятствий на расстоянии полуметра с двух боковых сторон и на расстоянии 1 метра с передней стороны от зарядной базы. Также в зоне расположения базы не должно быть зеркал и сильно отражающих поверхностей в пределах до 15 см от пола по высоте. Если такие поверхности имеются – закройте их.

Не ставьте базу напротив окна, если возможно попадание на нее прямых солнечных лучей.

Не накрывайте базу ничем во избежание препятствий приему и передаче сигналов. Это может привести к ошибке функции зарядки. (Рис. 13)

Для зарядки направьте робот из режима ожидания на базу командой с панели управления либо



с пульта, нажав кнопку либо установите его на базу вручную. Следите, чтобы контакты на базе совпали с контактами на приборе.

Не оставляйте адаптер включенным в сеть без надзора после зарядки аккумулятора.

Не оставляйте зарядную базу на полу, если прибор длительно не используется.

Внимание! Замыкать металлическими предметами между собой контакты зарядной базы категорически запрещено!

Перед длительным хранением отключите разъем АКБ. Не храните прибор и АКБ в условиях отрицательных температур.

2. ЗАРЯДКА АКБ БЕЗ ИСПОЛЬЗОВАНИЯ ЗАРЯДНОЙ БАЗЫ

Воткните штекер адаптера в гнездо для зарядки на корпусе пылесоса.

Включите адаптер в сеть. Не отключайте зарядное устройство, пока АКБ не зарядится полностью.

Не оставляйте адаптер включенным в сеть после зарядки аккумулятора.

Примечание:

•Если прибор долго не используется, рекомендуется каждые 3 месяца произвести тренировку, предварительно полностью разрядив батарею, для чего необходимо запустить прибор в работу на максимально возможное время. Затем нужно ее полностью зарядить и запустить прибор до разряда АКБ примерно наполовину.

•Рекомендуется заряжать АКБ только тогда, когда прибор сигнализирует о ее скорой разрядке или, когда она уже полностью разряжена. Полное время автономной работы прибора с новым АКБ может составлять до 120 минут. Со временем это значение может уменьшаться.

Пришедшую в негодность АКБ необходимо отсоединить и утилизировать в соответствии с местными законами и правилами.

ЗАМЕНА АКБ



1. Выключите прибор кнопкой и Расположите его нижней панелью вверх.

2. С помощью отвертки с крестообразным шлицем (в комплект не входит) выкрутите шурупы крышки батарейного отсека и снимите крышку, подцепив ее со стороны расположения шурупов. (Рис. 14)

3. Извлеките старую АКБ из отсека и отсоедините ее разъем, для чего нажмите на собачку замка и выдерните разъем АКБ из разъема питания пылесоса. Чтобы подключить новую АКБ, вставьте разъем АКБ в разъем питания пылесоса до щелчка. Если разъем не вставляется – применяйте силу. Проверьте правильность подключения.

Аккуратно разместите АКБ в отсеке, не пережимая соединительные провода.

4. Установите на место крышку батарейного отсека. Закрутите шурупы. (Рис. 15)

ЧИСТКА И УХОД ЗА ПРИБОРОМ

1. Перед обслуживанием и чисткой убедитесь, что прибор отключен от зарядного устройства, а зарядное устройство – от сети.
2. Не погружайте прибор и зарядное устройство в воду или другие жидкости.
3. Не используйте бензин, спирт и химические растворители для очистки прибора.
4. Металлические части прибора протирайте чистой сухой тканевой салфеткой.
5. Пластиковые части прибора протирайте влажной отжатой тканевой салфеткой. Капель воды быть не должно.
6. Храните прибор в сухом прохладном месте.

ОЧИСТКА ПЫЛЕСБОРНИКА

При очистке пылесос должен быть отключен. (Рис. 16)

После каждой уборки:

- Поднимите ручку пылесборника и потяните вверх, чтобы извлечь пылесборник из корпуса пылесоса,
- Откройте крышку контейнера, освободив защелку,
- Вытряхните мусор из контейнера в мусорное ведро. (Рис. 17)
- Извлеките для прочистки или замены HEPA – фильтр. Очистите HEPA – фильтр вытряхиванием.
- Промойте HEPA-фильтр чистой водой без использования моющих средств после 15-30 дней использования в зависимости от интенсивности эксплуатации. Высушите его естественным образом, не используя нагрев. (Рис. 18)
- Прочистите контейнер щеткой для чистки (входит в комплект). При сильном загрязнении промойте контейнер проточной водой и вытрите насухо.
- Просушите фильтр и пылесборник перед установкой.
- Установите фильтр в пылесборник.
- Закройте контейнер и установите его на место.

ЧИСТКА ЦЕНТРАЛЬНОЙ ЩЕТКИ

Электрическая щётка предназначена для сбора бытовой пыли с пола и ковровых покрытий при помощи вращающегося щетинного валика. Её конструкция очень чувствительна к засорению длинными волосами, шерстью, нитками и т.п. В случае образования засора, немедленно прекратите использование пылесоса, и примите меры к очистке щетинного валика. **Очистку следует производить после каждой уборки.**

Валик имеет отдельный электропривод, который включается одновременно с мотором пылесоса.

Для очистки валика:

1. Выключите прибор.
2. Переверните пылесос вверх дном и расположите его задней частью «к себе».
3. При небольшом количестве волос и ниток, намотавшихся на щетинный валик, их можно срезать ножом без снятия щетинного валика. Для этого расположите острый нож между рядами щетинок режущей кромкой наружу от валика, и движением вдоль валика подрежьте намотанные волосы и нитки. После этого обрезки волос легко удаляются наружу из корпуса щётки, для удобства допускается поворачивать щетинный валик вокруг оси его вращения вручную.
4. При сильном засорении щетинного валика, снимите рамку крепления валика электрощетки, для чего слегка нажмите на язычки защелок фиксатора «на себя» и приподнимите дальний край рамки, после чего извлеките рамку. (Рис. 19)
5. Приподнимите правую сторону щетинного валика, потянув вправо, выведите его из зацепления с приводом и извлеките из гнезда. Когда щетинный валик извлечён из корпуса, его можно легко очистить от намотавшихся волос и ниток с помощью острого ножа или ножниц. (Рис. 20)

6. Установку щетинного валика на место в корпус щётки проводите в обратной последовательности. (Рис. 21)
7. В случае сильного засорения деталей щётки и электропривода, обратитесь в авторизованный сервисный центр для разборки и чистки.

ЧИСТКА БОКОВЫХ ЩЕТОК (Рис. 22)

1. Отключите робот.
2. Проверьте, нет ли в щетках каких-либо повреждений и/или инородных тел, намотавшегося мусора.
3. При необходимости снимите щетки.
4. Протрите щетки тканью, смоченной в теплой воде и хорошо отжатой. **Очистку производите после каждой уборки.**
5. В случае повреждения боковых щеток производите их замену своевременно.

ЧИСТКА ДАТЧИКОВ И КОНТАКТОВ

- Очищайте переднее и заднее колеса от накопления мусора.
- Очищайте вентиляционное отверстие от пыли: откройте решетку, повернув ее по часовой стрелке при помощи монеты, подденьте ее и снимите. Извлеките поролоновый фильтр и очистите от пыли – промойте в чистой воде, не применяя моющих средств. Просушите на воздухе, не применяя нагрев. Установите фильтр на место и закройте крышку. (Рис. 23)
- Очищайте сенсоры антипадения от пыли мягкой тканью, без механического воздействия. (Рис. 24)
- Очищайте бампер от пыли мягкой щеткой или тканью, без механического воздействия. (Рис. 25)
- Очищайте сухой мягкой тканью контактные площадки на дне пылесоса и на базе
 - Отключайте батарею при длительной паузе в эксплуатации.

Работы, связанные с чисткой внешних узлов пылесоса, не входят в гарантийное обслуживание. НЕИСПРАВНОСТИ И МЕТОДЫ ИХ УСТРАНЕНИЯ

В таблице перечислены наиболее распространенные проблемы, которые могут возникнуть при использовании прибора.

№	Проблема	Индикация	Метод устранения проблемы
1	Не работает задний левый датчик антипадения	E 001	Проверьте датчик на наличие загрязнений, удалите препятствие или намотавшийся мусор. При отсутствии препятствий обратитесь в АСЦ.
2	Не работает передний левый датчик антипадения	E 002	Проверьте датчик на наличие загрязнений, удалите препятствие или намотавшийся мусор. При отсутствии препятствий обратитесь в АСЦ.
3	Не работает передний датчик антипадения	E 003	Проверьте датчик на наличие загрязнений, удалите препятствие или намотавшийся мусор. При отсутствии препятствий обратитесь в АСЦ.
4	Не работает передний правый датчик антипадения	E 004	Проверьте датчик на наличие загрязнений, удалите препятствие или намотавшийся

			мусор. При отсутствии препятствий обратитесь в АСЦ.
5	Не работает задний правый датчик антипадения	E 005	Проверьте датчик на наличие загрязнений, удалите препятствие или намотавшийся мусор. При отсутствии препятствий обратитесь в АСЦ.
6	Правая часть бампера заедает	E 006	Проверьте бампер на наличие заедания, удалите загрязнения и посторонние предметы.
7	Левая часть бампера заедает	E 007	Проверьте бампер на наличие заедания, удалите загрязнения и посторонние предметы.
8	Левое колесо заедает	E 008	Проверьте колесо на наличие заедания, удалите загрязнения и посторонние предметы.
9	Правое колесо заедает	E 009	Проверьте колесо на наличие заедания, удалите загрязнения и посторонние предметы.
10	Левое колесо не работает	E 010	Проверьте колесо на наличие заедания, удалите загрязнения и посторонние предметы.
11	Правое колесо не работает	E 011	Проверьте колесо на наличие заедания, удалите загрязнения и посторонние предметы.
12	Ошибка мотора	E 012	При отсутствии препятствий обратитесь в АСЦ.
13	Левая боковая щетка заедает	E 013	Проверьте щетку на наличие заедания, удалите загрязнения и посторонние предметы.
14	Правая боковая щетка заедает	E 014	Проверьте щетку на наличие заедания, удалите загрязнения и посторонние предметы.
15	Ошибка пылесборника	E 015	Проверьте правильно ли был установлен пылесборник
16	Центральная щетка заедает	E 016	Проверьте центральную щетку на наличие заедания, удалите загрязнения и посторонние предметы.

Устранение возможных проблем при уборке.

№	Проблема	Возможные причины	Рекомендуемые действия
1	Робот не заряжается.	Нет контакта с базой. База не подключена к адаптеру. Использован нештатный адаптер	Проверьте соединение робота с базой. Подключите базу в соответствии с Руководством. Используйте штатный адаптер зарядки.

2	Робот движется рывками на одном месте.	На привода колес или щеток что-то наматалось	Робот автоматически пытается освободиться. Если это невозможно – помогите ему.
3	Робот следует на базу для зарядки, не закончив уборку.	При низком уровне заряда робот следует на базу. На разных покрытиях затраты энергии различны.	Зарядите робот. Время автономной работы робота зависит от сложности помещения, количества мусора и режима уборки.
4	Робот не выполнил запланированную уборку.	Отключено питание робота. Робот разряжен. Робот заблокирован мусором.	Включите робот. Когда робот находится в режиме ожидания, убедитесь, что он заряжен, чтобы у него было достаточно энергии для работы в любое время. Очистите пылесборник и робот согласно Руководству.
5	Робот не запускается с пульта (эффективное расстояние до 5 метров).	Разрядились батареи пульта. Робот отключен/разрядилась батарея робота. Загрязнен излучатель пульта. Имеются помехи от других источников инфракрасного излучения.	Замените батареи (2 шт ААА). Включите/зарядите робот. Протрите излучатель пульта мягкой тканью. Не используйте пульт рядом с другими устройствами, излучающими инфракрасный сигнал.

Внимание! Если с помощью описанных выше шагов Вы не можете устранить проблему, обратитесь, пожалуйста, в Авторизованный сервисный центр POLARIS.

ХРАНЕНИЕ

Электроприборы хранятся в закрытом сухом и чистом помещении при температуре окружающего воздуха не выше плюс 40°C с относительной влажностью не выше 70% и отсутствии в окружающей среде пыли, кислотных и других паров, отрицательно влияющих на материалы электроприборов.

Храните прибор в недоступном для детей месте.

ТРАНСПОРТИРОВКА

Электроприборы транспортируют всеми видами транспорта в соответствии с правилами перевозки грузов, действующими на транспорте конкретного вида. При перевозке прибора используйте оригинальную заводскую упаковку.

Транспортирование приборов должно исключать возможность непосредственного воздействия на них атмосферных осадков и агрессивных сред.

Внимание! После окончания срока службы не выбрасывайте прибор вместе с бытовыми отходами. Передайте его в специализированный пункт для дальнейшей утилизации. Этим Вы поможете защитить окружающую среду.

ТРЕБОВАНИЯ ПО УТИЛИЗАЦИИ

Отходы, образующиеся при утилизации изделий, подлежат обязательному сбору с последующей утилизацией в установленном порядке и в соответствии с действующими требованиями и нормами отраслевой нормативной документации, в том числе в соответствии

с СанПиН 2.1.7.1322-03 «Гигиенические требования к размещению и обезвреживанию отходов производства и потребления.»

РЕАЛИЗАЦИЯ

Правила реализации не установлены.

ТЕХНИЧЕСКИЕ ХАРАКТЕРИСТИКИ

PVCR 3000 Cyclonic PRO – робот-пылесос бытовой электрический торговой марки POLARIS

Диаметр прибора : 330 мм

Высота прибора: 79 мм

Объем пылесборочного контейнера: 600 мл

Мощность прибора: 65 Вт

Источник питания: аккумуляторная батарея **Li-on 4400 мАч 14,8В**

Время зарядки АКБ: до 4,5 часов

Время работы от АКБ: до 120 минут

Зарядное устройство

Характеристики зарядного устройства:

Входное напряжение: 100-240 В

Частота: 50/60 Гц

Выходное напряжение: 19 В

Максимальный ток нагрузки: 1500 мА

Класс защиты – 2

Используемые элементы питания для ПДУ – типа ААА, 2 шт.

Примечание: Вследствие постоянного процесса внесения изменений и улучшений, между инструкцией и изделием могут наблюдаться некоторые различия. Производитель надеется, что пользователь обратит на это внимание.

ИНФОРМАЦИЯ О СЕРТИФИКАЦИИ.

Продукция прошла процедуру подтверждения соответствия требованиям ТР ТС 004/2011 «О безопасности низковольтного оборудования», а также ТР ТС 020/2011 «Электромагнитная совместимость технических средств» и маркируется единым знаком обращения продукции на рынке государств-членов Таможенного Союза.

Информацию о номере сертификата/декларации соответствия и сроке его действия Вы можете получить в месте приобретения изделия POLARIS или у Уполномоченного представителя изготовителя.



Срок службы изделия: 3 года

Гарантийный срок: 24 месяцев со дня покупки

Гарантийный срок на АКБ: 6 месяцев со дня покупки.

Дата изготовления указана на изделии.

ИЗГОТОВИТЕЛЬ: ХЕНСФОРТ ОВЕРСИЗ ЭЙЖА ЛИМИТЕД,

602, Мингде Билдинг, Норт Фенгсян Роуд, Жунгуй, Шунде, провинция Гуандун, Китай

MANUFACTURER: HANSFORT OVERSEAS ASIA LIMITED,

602, Mingde Bldg, North Fengxiang Road, Ronggui, Shunde, Guangdong, China

Импортер и Уполномоченный представитель изготовителя в государствах-членах ЕАЭС:

ООО "Поларис Инт", 105005, г. Москва, 2-ая Бауманская ул., д. 7, стр. 5, ком. 26

Телефон единой справочной службы: 8-800-700-11-78.

Authorized representative of the manufacturer in EU: JSC "HTV1", Švitrigailos g. 11A, Vilnius, Lithuania

ГАРАНТИЙНОЕ ОБЯЗАТЕЛЬСТВО

Изделие: Робот-пылесос бытовой электрический

Модель: PVCР 3000 Cyclonic PRO

Настоящая гарантия действует в течение 24 месяцев с подтвержденной даты приобретения изделия и подразумевает гарантийное обслуживание изделия в соответствии с Законом РФ «О защите прав потребителей».

Гарантийные обязательства изготовителя распространяются на все модели, выпускаемые под торговой маркой «POLARIS» и приобретенные у уполномоченных изготовителем продавцов, в странах, где предоставляется гарантийное обслуживание (независимо от места покупки).

Изделие должно использоваться в строгом соответствии с руководством по эксплуатации и соблюдением правил и требований по безопасности. Настоящая гарантия не распространяется на недостатки, возникшие после передачи товара потребителю вследствие:

Химического, механического или иного воздействия, попадания посторонних предметов, жидкостей, насекомых и продуктов их жизнедеятельности внутрь изделия;

Неправильной эксплуатации, заключающейся в использовании изделия не по его прямому назначению, а также установки и эксплуатации изделия с нарушением требований Руководства по эксплуатации и правил техники безопасности;

Использования изделия в целях, для которых оно не предназначено;

Нормальной эксплуатации, а также естественного износа, не влияющие на функциональные свойства: механические повреждения внешней или внутренней поверхности (вмятины, царапины, потертости), естественные изменения цвета металла, в т.ч. появление радужных и темных пятен, а также - коррозии на металле в местах повреждения покрытия и непокрытых участках металла;

Износа деталей отделки, ламп, батарей, защитных экранов, накопителей мусора, ремней, щеток и иных деталей с ограниченным сроком использования;

Ремонта изделия, произведенного лицами или организациями, не являющимися Авторизованными сервисными центрами*;

Повреждений изделия при транспортировке, некорректного его использования, а также в связи с непредусмотренными конструкцией изделия модификациями или самостоятельным ремонтом.

Изготовитель не несет гарантийные обязательства, если на изделии отсутствует паспортная идентификационная табличка, либо данные в ней стерты или исправлены.

Настоящая гарантия действительна только для изделий, используемых для личных бытовых нужд, и не распространяется на изделия, которые используются для коммерческих, промышленных или профессиональных целей.

Внимание!! Изготовитель не несет ответственности за возможный вред, прямо или косвенно причиненный изделием POLARIS людям, домашним животным, окружающей среде, или имуществу в случае, если это произошло в результате несоблюдения правил или условий эксплуатации и установки изделия, умышленных или неосторожных действий потребителя или третьих лиц.

По всем вопросам, связанным с техническим обслуживанием, проверкой качества, гарантийным и постгарантийным ремонтом изделий POLARIS обращайтесь в ближайший Авторизованный сервисный центр POLARIS или к продавцу – уполномоченному дилеру POLARIS. Гарантийный ремонт изделий POLARIS осуществляют только Авторизованные сервисные центры POLARIS.

*Адреса Авторизованных сервисных центров на сайте Компании: www.polar.ru

Для подтверждения даты приобретения изделия при гарантийном ремонте или предъявления иных предусмотренных законом требований просим Вас сохранять документы о покупке.

Таковими документами можуть являться заповнений гарантійний талон POLARIS, , касовий чек или квитанція Продавця, иные документи, підтверждающие дату и место покупки. При не предоставлении документа, подтверждающего дату приобретения изделия, срок гарантии исчисляется с даты изготовления изделия. Дата изготовления указана на паспортной идентификационной табличке, находящейся на задней стенке изделия

POLARIS
Модель PVCR 3000 Cyclonic PRO
Інструкція з експлуатації

Дякуємо Вам за вибір продукції, що випускається під торговельною маркою POLARIS. Наші вироби розроблено відповідно до високих вимог якості, функціональності й дизайну. Ми впевнені, що, придбавши новий виріб нашої фірми, Ви будете задоволені.

Перед початком експлуатації приладу уважно прочитайте цю інструкцію, в якій міститься важлива інформація, що стосується Вашої безпеки, а також рекомендації з правильного використання приладу й догляду за ним.

Зберігайте інструкцію разом із гарантійним талоном, касовим чеком, а також, якщо це можливо, з картонною коробкою і пакувальним матеріалом.

ЗАГАЛЬНА ІНФОРМАЦІЯ

Ця інструкція з експлуатації призначена для ознайомлення з технічними даними, будовою, правилами експлуатації та зберігання пилососа побутового, PVCR 3000 Cyclonic PRO POLARIS (далі по тексту – робот, пилосос, прилад).

ЗАГАЛЬНІ ВКАЗІВКИ ЩОДО БЕЗПЕКИ

- Експлуатація приладу повинна здійснюватися відповідно до «Правил технічної експлуатації електроустановок споживачів».
- Прилад призначений лише для використання у побуті.

Перед використанням уважно прочитайте цю Інструкцію та збережіть її.

- Прилад повинен використовуватися лише за призначенням.
- Цей прилад не призначений для використання людьми (у тому числі дітьми) із фізичними, нервовими або психічними відхиленнями або яким бракує досвіду або знань, за винятком випадків, коли за такими людьми здійснюється нагляд або відповідальна за їх безпеку особа проводить їм інструктаж щодо користування цим приладом. Необхідно здійснювати нагляд за дітьми з метою недопущення їхніх ігор з приладом.
- Увага! Не використовуйте прилад поблизу ванн, раковин або інших ємностей, заповнених водою.
- У жодному разі не занурюйте прилад у воду чи інші рідини.
- Перед вмиканням приладу щоразу оглядайте його. При наявності видимих ушкоджень приладу та аксесуарів не використовуйте його до усунення проблеми.

- Для зарядки акумулятора (АКБ) використовуйте лише зарядний пристрій (адаптер) і зарядну базу, що входить в комплект пилососа цієї моделі. Не використовуйте цей адаптер з іншою метою.
- За наявності пошкоджень зарядної бази, адаптера чи шнура живлення у жодному разі не вмикайте адаптер у розетку. За необхідності заміни (ремонту) зарядної бази чи адаптера зверніться до авторизованого сервісного центру. **Не розбирайте зарядну базу й адаптер!**
- Для забезпечення зарядки акумулятора спочатку вставте штекер адаптера у відповідне гніздо зарядної бази та поставте її біля стіни в кімнаті, яку будете прибирати, поряд із розеткою, а потім – вставте вилку адаптера в розетку. Не залишайте адаптер увімкненим у мережу без нагляду після завершення зарядки акумулятора. Не залишайте зарядну базу на підлозі, якщо прилад не використовується.
- **Увага! Замикати між собою контакти зарядної бази металевими предметами категорично забороняється!**
- При використанні зарядної бази необхідність зарядки АКБ визначається приладом автоматично. Якщо зарядна база не використовується, не здійснюйте зарядку акумулятора до його повної розрядки.
- Для зарядки акумулятора без використання зарядної бази спочатку вставте штекер адаптера в відповідне гніздо пилососа, а потім – вилку адаптера в розетку. Не залишайте адаптер увімкненим у мережу після завершення зарядки акумулятора.
- Вмикайте адаптер тільки в джерело змінного струму (~). Перед вмиканням переконайтеся, що адаптер розрахований на напругу, що використовується в мережі.
- Будь-яке помилкове вмикання позбавляє Вас права на гарантійне обслуговування.
- Не користуйтеся нестандартними джерелами живлення чи іншими пристроями для підключення.
- Перед увімкненням адаптера у мережу переконайтеся в тому, що його штекер вставлено у відповідне гніздо приладу/ зарядної бази.
- Не використовуйте прилад поза приміщеннями. Бережіть прилад від спеки, прямих сонячних променів, ударів об гострі кути, вологості (у жодному разі не занурюйте прилад у воду).
- Не вмикайте адаптер живлення у мережу (не торкайтеся його) вологими руками.
- Після завершення зарядки акумулятора завжди відключайте адаптер від мережі та від гнізда для зарядки на приладі/зарядній базі.
- Не залишайте прилад, зарядну базу й адаптер без нагляду. Зберігайте прилад, зарядну базу й адаптер у недоступному для дітей місці.
- Не можна переносити адаптер чи зарядну базу, тримаючи їх за мережевий шнур. Забороняється також відключати адаптер від мережі, тримаючи його за шнур живлення. При відключенні адаптера від мережі тримайтеся за корпус адаптера, не торкайтеся штирів, що проводять струм.
- Не здійснюйте ремонт приладу та аксесуарів, які входять до комплекту, самостійно. Некваліфікований ремонт становить пряму небезпеку для користувача. Ремонт, огляд і регулювання мають здійснюватися лише кваліфікованими спеціалістами сервісного центру.
- Для ремонту приладу можуть використовуватися лише оригінальні запасні частини.

СПЕЦІАЛЬНІ ВКАЗІВКИ ЩОДО БЕЗПЕКИ ЦЬОГО ПРИЛАДУ

- Під час роботи пилососа не розміщуйте на підлозі кімнати, що прибирається, нагрівальні прилади, які працюють, і та інші джерела тепла.
- Забороняється використовувати пилосос без контейнера для збору пилу, а також без передбаченого у контейнері НЕРА - фільтра, встановленого належним чином та після відповідного обслуговування згідно цієї інструкції. Перед використанням переконайтеся в тому, що контейнера для збору пилу і фільтр правильно встановлені.
- Не використовуйте хімічні розчинники для чищення пилососа.
- Не всмоктуйте пилососом наступні предмети і матеріали:

- предмети, що горять: попіл, вуглики, недопалки та ін.;
 - гострі предмети: бите скло, голки, канцелярські кнопки, скріпки та ін.;
 - барвник, який використовується в принтерах або копіювальних машинах, оскільки він являє собою електропровідну суміш і не видаляється з фільтра повністю;
 - отруйні, вибухонебезпечні та їдкі речовини;
 - азбест або азбестовий пил;
 - будівельний гіпсо-цементно-вапняний пил;
 - вологий пил та бруд;
 - крупнолистові фрагменти;
 - воду та інші рідини.
- Використовуйте лише рекомендовані виробником аксесуари та запасні частини.
 - Не закривайте отвори пиლოსоса, через які проходить повітря.
 - Забороняється ставити працюючий пиლოსос на краї та бокові частини корпусу. Пиლოსос під час роботи завжди має знаходитися у горизонтальному положенні, панеллю керування догори. Стежте за тим, щоб на краю сходинок та у випадку різниці висот підлоги пиლოსос був стійко розміщений. Ширина сходинок має перевищувати габарити приладу, включаючи бокові щітки, що обертаються. В іншому випадку користуватися приладом на сходах не слід. Перед використанням приладу на сходах візуально перевірте його здатність зупинятися на краю сходинки без падіння.
 - Цей прилад підходить для прибирання твердих підлогових покриттів і килимів з коротким ворсом. Прилад не можна використовувати на нерівній підлозі або для килимів з високим ворсом, а також при наявності на підлозі перешкод у вигляді кабелів.
 - Під час чищення килимів з коротким ворсом рекомендується зняти бокові щітки щоб уникнути їх поломки. Якщо килим має на краях бахрому, на час прибирання приберіть її під килим. Скатертини, покривала та занавіски у місцях прибирання не мають торкатися підлоги.
 - Прилад розрахований на роботу лише з оригінальною АКБ і зарядним пристроєм, що постачається у комплекті. Використання сторонніх пристроїв для живлення і зарядження може призвести до пошкодження приладу.
 - Перед використанням приладу приберіть з підлоги всі предмети, що легко б'ються та ламаються, а також шнури та іграшки.
 - Не сідайте на прилад і не ставте на нього предмети та тварин. Не дозволяйте дітям сідати на робота та використовувати його, як іграшку.
 - Якщо прилад не використовується протягом тривалого часу, щоб уникнути саморозрядки, відключіть роз'єм батареї (див. ЗАМІНА АКБ).
 - Чистіть прилад і контейнер для збору пилу після кожного використання.
 - Не мийте пиლოსос під струменем води, не протирайте його мокрою ганчіркою, а також не використовуйте на мокрій підлозі Забороняється прибирання пиლოსосом вологого пилу та бруду.
 - Перед утилізацією виробу вийміть акумулятор.
 - Утилізацію батареї слід проводити відповідно до місцевих законів та правил.
 - Навіть якщо прилад сильно пошкоджений, забороняється його спалювання, це може призвести до вибуху акумулятора.

СФЕРА ВИКОРИСТАННЯ

Прилад призначений виключно для використання у побуті відповідно до цієї Інструкції. Пиლოსос призначений для сухого прибирання підлоги побутових приміщень з твердою рівною поверхнею шляхом всмоктування пилу та дрібного сміття. Прилад не призначений для промислового та комерційного використання.

Прилад також не призначений для використання поза приміщеннями та в приміщеннях, які не опалюються, температура повітря нижче +15°C та у приміщеннях з підвищеною вологістю.

Виробник не несе відповідальності за збитки, що виникли в результаті неправильного або непередбаченого цієї інструкцією використання.

ОПИС ПРИЛАДУ

Мал. 1

- | | | |
|----|---|--|
| 1. | Пилозбірник | 9,15 Бокові щітки: R – права, L – ліва |
| 2. | Корпус | 10,12,16,18 Датчик антипадіння |
| 3. | Дисплей/ панель керування | 11. Ліве бокове колесо |
| 4. | Заглушки (зніміть перед першим використанням) | 13. Вентиляційний відсік |
| 5. | Бампер | 14. Клеми для зарядного пристрою |
| 6. | Переднє колесо | 17. Праве бокове колесо |
| 7. | Центральна щітка | 19. Роз'єм для підключення адаптера зарядного пристрою |
| 8. | Кришка батарейного відсіку | 20. Заднє колесо |

ПАНЕЛЬ КЕРУВАННЯ

Мал. 2

- 1 – Кнопка повернення на базу
- 2 – Кнопка режиму локального прибирання
- 3 – Кнопка УВИМК/ВИМК / Кнопка запуску режиму основного прибирання
- 4 – Налаштування часу
- 5 – Налаштування графіка прибирання

ПИЛОЗБІРНИК

Мал. 3

1. Кришка
2. Фільтр HEPA
3. Ємкість пилозбірника

ЗАРЯДНИЙ ПРИСТРІЙ

Мал. 4

1. Індикатор увімкнення
 2. Адаптер для зарядження
 3. Контактна група
 4. Роз'єм для підключення адаптера
- ПУЛЬТ ДИСТАНЦІЙНОГО КЕРУВАННЯ

Мал. 5

1. Кнопка вимкнення.
2. Кнопка повернення на базу

3. Кнопка режиму локального прибирання
4. Кнопка режиму основного прибирання
5. Кнопка режиму прибирання вздовж стін
6. Кнопка налаштування часу
7. Кнопка налаштування графіка прибирання
8. Кнопка підтвердження, коли здійснюється налаштування часу
9. Кнопка перемикання режимів потужності (основний і турбо)
10. Кнопка «вперед» для регулювання руху робота та налаштування часу
11. Кнопка «назад» для регулювання руху робота та налаштування часу
12. Кнопка «вліво» для регулювання руху робота та налаштування часу
13. Кнопка «вправо» для регулювання руху робота та налаштування часу

КОМПЛЕКТАЦІЯ

1. Робот-пилосос у зборі - 1шт.
2. Пилосбірник (встановлений) - 1шт.
3. АКБ (акумуляторна батарея - встановлена) - 1шт.
4. НЕРА фільтр (1 встановлений і 1 запасний) - 2 шт.
5. База для заряджання - 1шт.
6. Зарядний пристрій (адаптер) - 1 шт.
7. Бокові щітки (не встановлені): L – 2 шт.; R -2шт.
8. Елемент живлення AAA для пульта дистанційного керування - 2 шт.
9. Щітка для чищення - 1шт.
10. Пульт дистанційного керування - 1шт.
11. Інструкція з експлуатації - 1шт.
12. Гарантійний талон - 1шт.
13. Упаковка (поліетиленовий пакет + коробка) - 1шт.

РОЗПАКУВАННЯ ПРИЛАДУ ТА ПІДГОТОВКА ДО ЕКСПЛУАТАЦІЇ

- Відкрийте коробку, акуратно вийміть прилад, звільніть його від усіх пакувальних матеріалів.
- Зніміть усі рекламні наклейки з корпусу приладу.
- Перевірте комплект поставки (див. розділ «Комплектація»).
- Вийміть усі аксесуари та зарядний пристрій.
- Переконайтеся, що усі комплектуючі не пошкоджено.
- Встановіть бокові щітки (якщо вони зняті). Для цього поставте пилосос нижньою панеллю догори. Одягніть кожну щітку на свою вісь (щітку з літерою L на вісь L, щітку з літерою R на вісь R відповідно до зображення) злегка натиснувши зверху так, щоб клацнуло.
- **Перед першим використанням необхідно повністю зарядити акумулятор. Див. розділ «ЗАРЯДЖАННЯ АКБ».**

ЕКСПЛУАТАЦІЯ

Через складнощі домашнього середовища робот може пропустити певну недоступну область. Для досягнення кращого результату рекомендується використовувати робот щодня.

Перемістіть перешкоди у зоні чищення, приберіть з підлоги іграшки та проводи.

Мал. 6

За наявності на килимі китичок та бахроми приберіть їх під край килима. Використовуйте пилосос лише на рівній підлозі та на килимах з коротким ворсом.

Не стійте на шляху або у дверях під час прибирання, інакше робот не прибере ці ділянки.

Встановіть перепону, якщо робот прибирає майданчик між прогоном сходів або якщо відстань між меблями мала.

1. Встановіть пилосос із попередньо очищеним пилозбірником на підлогу панелью керування догори.



2. Для увімкнення робота-пилососа утримуйте сенсор  на панелі керування. Пролунає одноразовий сигнал. На дисплеї загориться індикація поточного часу. Робот знаходиться в режимі



очікування команди. Для відключення робота повторно утримуйте сенсор . Пилосос вимкнеться, дисплей погасне, пролунає дворазовий сигнал.

Мал. 7



3. Якщо пилосос увімкнений, торкніться повторно сенсора . Пилосос розпочне виконання автоматичного основного прибирання приміщення. Повторне торкання сенсора



 поверне пилосос у «режим очікування».

Мал. 8



4. Для встановлення режиму локального прибирання натисніть на кнопку . Робот розпочне локальне прибирання 1 кв.м. приміщення.

Мал. 9



5. Для повернення робота на базу та підзарядки натисніть на кнопку .

Мал. 10

ПРОГРАМИ ПРИБИРАННЯ.

Для підвищення якості прибирання пилосос має різні програми, котрі можна запускати з панелі керування або з пульта.

Якщо з основної програми обрати інший режим, а потім перезапустити основну програму, робот перепланує шлях очищення і може прибирати вже прибрану ділянку.

Для запуску програм прибирання спочатку переконайтеся, що робот увімкнений.

1. Автоматична програма прибирання.

У цій програмі робот спочатку визначає зону прибирання, потім працює на площі зони, що



прибирається, рухаючись по паралельним лініям. Для її запуску торкніться сенсора  на

роботі чи натисніть кнопку  на пульті.

2. Режим локального прибирання

Для встановлення режиму локального прибирання торкніться сенсора  на панелі керування пилососа чи натисніть кнопку на пульті керування. Робот розпочне локальне прибирання 1 кв.м. приміщення

3. Прибирання вздовж стін.

Для старту прибирання «Вздовж стін» натисніть відповідну кнопку  на пульті чи панелі керування.

4. Повернення на базу.

У процесі прибирання, якщо батарея розрядилась, робот автоматично повертається на базу.

Також можна направити його на базу натиснувши на кнопку  на пульті чи роботі.

Турбо режим.



Після натискання на кнопку  на пульті керування інтенсивність роботи робота збільшується до режиму «Турбо». При повторному натисканні на кнопку, робот повертається до попередньої потужності прибирання.

НАЛАШТУВАННЯ ПОТОЧНОГО ЧАСУ ТА ЧАСУ ПОЧАТКУ ПРИБИРАННЯ.

Використовуючи кнопки на панелі керування, Ви можете задати на таймері час початку прибирання. При цьому поточний час також має бути заданий.



При налаштованому таймері пилосос буде автоматично вмикатися та починати прибирання щодня у заданий час.

Налаштування поточного часу.

Увімкніть робот натиснувши кнопку  . Натисніть на кнопку  для налаштування

поточного часу. Використовуйте кнопку  для налаштування дня тижня та кнопки  і

 для налаштування годин і хвилин. Після налаштування усіх параметрів натисніть на кнопку





, щоб зберегти задані дані. Без натиснення кнопки  задані параметри не зберігаються.

Якщо протягом 5 хвилин жодна кнопка не була натиснута, режим налаштування часу скидається.

Мал. 11

Налаштування часу початку прибирання.





Із режиму очікування (див. ЕКСПЛУАТАЦІЯ, п.3) Ви можете увійти в режим налаштування дня

тижня та часу початку прибирання. Натисніть на кнопку . Далі використовуйте кнопку  для налаштування дня тижня та кнопки  і  для налаштування часу прибирання.

У цьому меню можна задати час прибирання окремо для кожного з 7 днів тижня і вибрати, у які дні робот буде прибирати.

Якщо протягом 5 хвилин жодна кнопка не була натиснута, режим налаштування часу скидається. Задані параметри не зберігаються.

Після налаштування усіх параметрів натисніть на кнопку , щоб зберегти задані дані. Робот буде прибирати лише у ті дні тижня, для яких заданий час запуску.

Для скидання режиму прибирання в певний день натисніть кнопку , далі натисніть кнопку  та виберіть день тижня, в котрому ви хочете змінити налаштування. Декілька разів натисніть на кнопку  до тих пір, поки висвітиться знак  на табло. Натисніть кнопку  для збереження налаштувань і виходу.

При заміні елементів живлення налаштування втрачаються. Не забудьте заново налаштувати час після заміни батареї. Мал. 12

ЗАРЯДЖАННЯ АКБ

1. ВИКОРИСТАННЯ ЗАРЯДНОЇ БАЗИ

При використанні зарядної бази необхідність заряджання АКБ та місцезнаходження зарядної бази визначається приладом автоматично.

Поставте зарядну базу впритул до стіни кімнати, що прибирається, поряд із розеткою, вставте вилку адаптера в розетку. При підключенні бази до мережі індикатор постійно світиться червоним, індіцирує про наявність на ньому напруги. Після парковки робота індикатор на базі починає блимати. Індикатор кнопки запуску основної програми прибирання на панелі індикації робота при заряді батареї блимає синім, після закінчення заряду - постійно світиться.

Не має бути перешкод на відстані півметра з двох боків та на відстані 1 метр спереду зарядної бази. Також у зоні розміщення бази не має бути дзеркал та поверхонь з сильним відображенням у межах до 15 см від підлоги по висоті. Якщо такі поверхні є, закрийте їх.

Не ставте базу навпроти вікна, якщо можливе попадання на неї прямих сонячних променів.

Не накривайте базу нічим щоб уникнути перешкод у прийомі та передачі сигналів. Це може стати причиною помилок у функціях зарядки. Мал. 13

Для заряджання направте робота із режиму очікування на базу командою з панелі керування або



з пульта, натиснувши кнопку або поставте його на базу вручну. Стежте, щоб контакти на базі зійшлися з контактами на приладі.

Не залишайте адаптер увімкненим у мережу без нагляду після заряджання акумулятора.

Не залишайте зарядну базу на підлозі, якщо прилад не використовується протягом тривалого часу.

Увага! Замикати металевими предметами між собою контакти зарядної бази категорично заборонено!

Перед тривалим зберіганням від'єднайте роз'єм АКБ. Не зберігайте прилад та АКБ в умовах мінусових температур.

2. ЗАРЯДЖАННЯ АКБ БЕЗ ВИКОРИСТАННЯ ЗАРЯДНОЇ БАЗИ

Вставте штекер адаптера у гніздо для заряджання на корпусі пилососа.

Увімкніть адаптер у мережу. Не відключайте зарядний пристрій, поки АКБ не зарядиться повністю.

Відключіть адаптер від мережі і від пилососа.

Не залишайте адаптер під'єднаним до мережі після зарядження акумулятора.

Примітка:

•Якщо прилад довго не використовується, рекомендується кожні 3 місяці виконувати тренування, попередньо повністю розрядивши батарею, для чого необхідно запустити прилад у роботу на максимальному можливий час. Потім потрібно її повністю зарядити та запустити прилад для розряду АКБ приблизно наполовину.

•Рекомендується заряджати АКБ лише тоді, коли прилад сигналізує про її швидке розрядження або коли вона вже повністю розряджена. Повний час автономної роботи приладу з новою АКБ може складати до 120 хвилин. З часом це значення може зменшуватися.

Якщо АКБ стала непридатною, її потрібно від'єднати та утилізувати відповідно до місцевих законів та правил.

ЗАМІНА АКБ



1. Вимкніть прилад кнопкою і поставте його нижньою панеллю догори.
 2. З допомогою хрестоподібної викрутки (не входить до комплекту) викрутіть шурупи кришки батарейного відсіку та зніміть кришку, підчепивши її з боку розміщення шурупів.
 3. Витягніть стару АКБ з відсіку та від'єднайте її роз'єм, для чого натисніть на собачку замка та витягніть роз'єм АКБ із роз'єму живлення пилососа. Щоб підключити нову АКБ, вставте роз'єм АКБ у роз'єм живлення пилососа до звуку клацання. Якщо роз'єм не вставляється – не застосовуйте силу. Перевірте правильність підключення. Мал. 14
 4. Аккуратно помістіть АКБ у відсік, не перетискаючи з'єднувальні проводи.
- ЧИЩЕННЯ ТА ДОГЛЯД ЗА ПРИЛАДОМ**

1. Перед обслуговуванням і чистенням переконайтеся, що прилад відключений від зарядного пристрою, а зарядний пристрій – від мережі.

2. Не занурюйте прилад та зарядний пристрій у воду або інші рідини.
3. Не застосовуйте бензин, спирт та хімічні розчинники для чищення приладу.
4. Металеві частини приладу протирайте сухою чистою серветкою з тканини.
5. Пластикові частини приладу протирайте вологою віджатою серветкою з тканини. Крапель води не має бути.
6. Зберігайте прилад у сухому прохолодному місці.

ЧИЩЕННЯ ПИЛОЗБІРНИКА

Під час чищення пилосос має бути вимкнений. Мал. 16

Після кожного прибирання:

- Підніміть ручку пилозбірника і потягніть за неї вгору, щоб витягнути пилозбірник із корпусу пилососа.
- Відкрийте кришку контейнера, звільнивши защіпку,
- Витрусіть сміття з контейнера у відро для сміття. Мал. 17
- Витягніть для чищення чи заміни HEPA – фільтр. Очистіть HEPA – фільтр витрушуванням.
- Помийте HEPA-фільтр чистою водою без використання миючих засобів після 15-30 днів використання залежно від інтенсивності експлуатації. Висушіть його в кімнатних умовах, не нагріваючи. Мал. 18
- Очистіть контейнер за допомогою щітки для чищення (входить у комплект). При сильному забрудненні промийте контейнер під холодною проточною водою і витріть насухо.
- Висушіть фільтр та пилозбірник перед встановленням.
- Встановіть фільтр у пилозбірник.
- Закрийте контейнер та поставте його на місце.

ЧИЩЕННЯ ЦЕНТРАЛЬНОЇ ЩІТКИ

Електрична щітка призначена для збирання побутового пилу з підлоги та килимових покриттів за допомогою щетинного валика, що крутиться. Її конструкція дуже чутлива до засмічення довгим волоссям, шерстю, нитками тощо. Якщо валик засмітився, негайно припиніть використання пилососа та очистіть щетинний валик. **Чищення слід проводити після кожного прибирання.** Валик має окремий електропривод, котрий вмикається одночасно з двигуном пилососа.

Для очищення валика:

1. Вимкніть прилад.
2. Переверніть пилосос догори дном та поставте його задньою частиною «до себе».
3. При невеликій кількості волосся та ниток, що намоталися на щетинний валик, їх можна зрізати ножом не знімаючи щетинний валик. Для цього помістіть гострий ніж між рядами щетинок ріжучою кромкою назовні від валика та рухом вздовж валика підірвіть намотане волосся та нитки. Після цього обрізки волосся видаляються назовні з корпусу щітки, для зручності допускається повертати щетинний валик навколо осі його обертання вручну.
4. При сильному засміченні щетинного валика зніміть рамку кріплення валика електрощітки, для чого злегка натисніть на язички защіпок фіксатора «на себе» та трохи підніміть дальній край рамки, після чого зніміть рамку. Мал. 19
5. Трохи підніміть правий бік щетинного валика, потягнувши вправо, виведіть його із зацеплення з приводом та витягніть з гнізда. Коли щетинний валик витягнуто з корпусу, його

можна легко очистити від волосся та ниток, що намоталися, з допомогою гострого ножа або ножиць. Мал. 20

6. Встановлення щетинного валика на місце у корпус щітки здійснюйте у зворотній послідовності. Мал. 21

7. У випадку сильного засмічення деталей щітки та електропривода зверніться в авторизований сервісний центр для розбирання та чищення.

ЧИЩЕННЯ БОКОВИХ ЩІТОК

1. Вимкніть робота.

2. Перевірте, чи немає у щітках якихось пошкоджень та/або сторонніх тіл, сміття, що намоталося.

3. За необхідності зніміть щітки.

4. Протріть щітки тканиною, зволоженою у теплій воді і добре віджатою. **Чищення здійснюйте після кожного прибирання.**

5. У разі пошкодження бокових щіток своєчасно замініть їх. Мал. 22

ЧИЩЕННЯ ДАТЧИКІВ ТА КОНТАКТІВ

- Чистіть переднє та заднє колеса від накопичення сміття.

- Чистіть вентиляційний отвір від пилу: відкрийте решітку, повернувши її за годинникову стрілку за допомогою монети, піддніть її і зніміть. Витягніть поролоновий фільтр і очистіть від пилу – помийте чистою водою без використання миючих засобів. Висушіть його в кімнатних умовах, не нагріваючи. Встановіть фільтр на місце та закрийте кришку. Мал. 23

- Чистіть сенсори антипадіння від пилу м'якою тканиною, без механічного впливу. Мал. 24

- Чистіть бампер від пилу м'якою щіткою чи тканиною, без механічного впливу. Мал. 25

- Чистіть сухою м'якою тканиною контактні майданчики на дні пилососа та на базі.

- Відключайте батарею при тривалій паузі в експлуатації.

Роботи, пов'язані з чищенням зовнішніх вузлів пилососа, не входять у гарантійне обслуговування. НЕСПРАВНОСТІ ТА МЕТОДИ ЇХ УСУНЕННЯ

У таблиці наведено найпоширеніші проблеми, котрі можуть виникнути під час використання приладу.

№	Проблема	Індикація	Метод усунення проблеми
1	Не працює задній лівий датчик антипадіння	E 001	Перевірте датчик на наявність забруднень, видаліть перепону чи сміття, що намоталося. За відсутності перешкод зверніться до АСЦ.
2	Не працює передній лівий датчик антипадіння	E 002	Перевірте датчик на наявність забруднень, видаліть перепону чи сміття, що намоталося. За відсутності перешкод зверніться до АСЦ.
3	Не працює передній датчик антипадіння	E 003	Перевірте датчик на наявність забруднень, видаліть перепону чи сміття, що намоталося. За відсутності перешкод зверніться до АСЦ.
4	Не працює передній правий датчик антипадіння	E 004	Перевірте датчик на наявність забруднень, видаліть перепону чи сміття, що намоталося. За відсутності перешкод зверніться до АСЦ.

5	Не працює задній правий датчик антипадіння	E 005	Перевірте датчик на наявність забруднень, видаліть перепону чи сміття, що намоталося. За відсутності перешкод зверніться до АСЦ.
6	Права частина бампера заїдає	E 006	Перевірте бампер на наявність заїдання, видаліть засмічення та сторонні предмети.
7	Ліва частина бампера заїдає	E 007	Перевірте бампер на наявність заїдання, видаліть засмічення та сторонні предмети.
8	Ліве колесо заїдає	E 008	Перевірте колесо на наявність заїдання, видаліть засмічення та сторонні предмети.
9	Праве колесо заїдає	E 009	Перевірте колесо на наявність заїдання, видаліть засмічення та сторонні предмети .
10	Ліве колесо не працює	E 010	Перевірте колесо на наявність заїдання, видаліть засмічення та сторонні предмети.
11	Праве колесо не працює	E 011	Перевірте колесо на наявність заїдання, видаліть засмічення та сторонні предмети.
12	Помилка двигуна	E 012	За відсутності перешкод зверніться до АСЦ.
13	Ліва бокова щітка заїдає	E 013	Перевірте щітку на наявність заїдання, видаліть засмічення та сторонні предмети.
14	Права бокова щітка заїдає	E 014	Перевірте щітку на наявність заїдання, видаліть засмічення та сторонні предмети.
15	Помилка пилозбірника	E 015	Перевірте правильність встановлення пилозбірника.
16	Центральна щітка заїдає	E 016	Перевірте центральну щітку на наявність заїдання, видаліть засмічення та сторонні предмети.

Усунення можливих проблем під час прибирання.

Увага! Якщо за допомогою описаних вище кроків Ви не можете усунути проблему, зверніться, будь-ласка, до Авторизованого сервісного центру POLARIS.

ЗБЕРІГАННЯ

1	Робот не заряджається.	Немає контакту з базою. База не підключена до адаптера. Використовується нештатний адаптер.	Перевірте з'єднання робота з базою. Підключіть базу відповідно до Інструкції. Використовуйте штатний адаптер зарядки.
2	Робот рухається ривками на одному місці.	На приводи коліс або щіток щось намоталось.	Робот автоматично намагається звільнитися. Якщо це неможливо – допоможіть йому.
3	Робот прямує на базу для зарядки, не закінчивши прибирання.	При низькому рівні заряду робот прямує на базу. На різних покриттях затрати енергії різні.	Зарядіть робота. Час автономної роботи робота залежить від складності приміщення, кількості сміття та режиму прибирання.
4	Робот не виконав заплановане прибирання.	Відключене живлення робота. Робот розряджений. Робот заблокований сміттям.	Увімкніть робота. Коли робот знаходиться в режимі очікування, переконайтеся, що він заряджений, щоб у нього було достатньо енергії для роботи в будь-який час. Очистіть пилосбірник та робота відповідно до Інструкції.
5	Робот не запускається з пульта (ефективна відстань до 5 метрів).	Розрядились батареї пульта. Робот відключений /розрядилась батарея робота. Забруднений випромінювач пульта. Є перешкоди від інших джерел інфрачервоного випромінювання.	Замініть батареї (2 шт. AAA). Увімкніть/зарядіть робота. Протріть випромінювач пульта м'якою тканиною. Не використовуйте пульт поряд з іншими приладами, що випромінюють інфрачервоний сигнал.

Електроприлади зберігаються у закритому сухому та чистому приміщенні при температурі повітря не нижче плюс 5°C та не вище плюс 40°C з відносною вологістю не вище 70% та за відсутності в навколишньому середовищі пилу, кислотних та інших парів, що негативно впливають на матеріали електроприладів.

Зберігайте прилад у недоступному для дітей місці.

ТРАНСПОРТУВАННЯ

Електроприлади транспортують усіма видами транспорту відповідно до правил перевезення вантажів, що діють на транспорті конкретного виду. При перевезенні приладу використовуйте оригінальну заводську упаковку. Транспортування приладів має виключати можливість безпосереднього впливу на них атмосферних опадів та агресивних середовищ.



Увага! Після завершення терміну експлуатації приладу не викидайте його разом з побутовими відходами. Передайте його у спеціалізований пункт прийому для подальшої утилізації. Таким чином Ви допоможете зберегти довкілля.

РЕАЛІЗАЦІЯ

Правила реалізації не встановлені.

ВИМОГИ ЩОДО УТИЛІЗАЦІЇ

Відходи, що утворюються у результаті утилізації виробів, підлягають обов'язковому збору з подальшою утилізацією у встановленому порядку та відповідно до чинних вимог та норм галузевої нормативної документації, зокрема відповідно до СанПин 2.1.7.1322-03 «Гігієнічні вимоги щодо розміщення і знешкодження відходів виробництва та споживання.»

ТЕХНІЧНІ ХАРАКТЕРИСТИКИ

PVCR 3000 Cyclonic PRO – робот-пилосос побутовий електричний торгової марки POLARIS

Діаметр приладу: 330 мм

Висота приладу: 79 мм

Об'єм контейнера для збору пилу: 600 мл

Потужність приладу: 65 Вт

Джерело живлення: акумуляторна батарея **Li-on 4400 mAh 14,8В**

Час заряджання АКБ: до 4,5 годин

Тривалість роботи від АКБ: до 120 хвилин

Зарядний пристрій

Характеристики зарядного пристрою:

Вхідна напруга: 100-240 В

Частота: 50/60 Гц

Вихідна напруга: 19 В

Максимальний струм навантаження: 1500 мА

Клас захисту – 2

Елементи живлення, які використовуються для ПДУ – типу AAA, 2 шт.

Примітка: Внаслідок постійного процесу внесення змін та вдосконалень, між інструкцією і виробом можуть спостерігатися певні розбіжності. Виробник сподівається, що користувач зверне на це увагу.

ІНФОРМАЦІЯ ПРО СЕРТИФІКАЦІЮ.

Інформацію стосовно номеру сертифіката/декларації відповідності та терміну його дії Ви можете отримати в місці придбання виробу POLARIS або в Уповноваженого представника виробника.



Строк служби виробу: 3 роки

Гарантійний строк на виріб: 24 місяці

Гарантійний строк на акумуляторну батарею: 6 місяців.

Виробник:

HANSFORT OVERSEAS ASIA LIMITED

Address: 602, Mingde Bldg, North Fengxiang Road, Ronggui, Shunde, Guangdong, China

Виготовлено в Китаї.

ГАРАНТІЙНЕ ЗОБОВ'ЯЗАННЯ

Виріб: Робот-пилосос побутовий електричний Модель PVCR 3000 Cyclonic PRO

Ця гарантія діє протягом 24 місяців від підтвердженої дати придбання виробу та передбачає гарантійне обслуговування виробу відповідно до чинного законодавства України.

Ця гарантія діє у разі дотримання таких умов:

1. Гарантійне зобов'язання розповсюджується на усі моделі, які випускаються під торговою маркою POLARIS та придбані в уповноважених виробником продавців, у країнах, де надається гарантійне обслуговування (незалежно від місця покупки).
2. Виріб повинен використовуватися у строгой відповідності до інструкції з експлуатації та з дотриманням правил та вимог безпеки.
3. Ця гарантія не розповсюджується на дефекти, що виникли після передачі товару споживачу внаслідок:
 - Хімічного, механічного та іншого впливу, попадання сторонніх предметів, рідин, комах та продуктів їх життєдіяльності всередину виробу;
 - Неправильної експлуатації, що полягає у використанні виробу не за його прямим призначенням, а також встановлення та експлуатації виробу з порушенням правил та вимог техніки безпеки;
 - Використання приладу з метою, для якої він не призначений;
 - Нормальної експлуатації, а також природного зношування, що не впливають на функціональні властивості: механічні пошкодження зовнішньої або внутрішньої поверхні (вм'ятини, подряпини, потертості), природні зміни кольору металу, у тому числі поява райдужних та темних плям, а також корозії на металі у місцях пошкодження поверхні та непокритих ділянках металу;
 - Зношування деталей оздоблення, ламп, батарей, захисних екранів, накопичувачів сміття, ременів, щіток та інших деталей з обмеженим строком використання;
 - Ремонту виробу, здійсненого особами або фірмами, що не є авторизованими сервісними центрами*;
 - Пошкодженнь виробу при транспортуванні, некоректному його використанні, а також у зв'язку з не передбаченими конструкцією виробу модифікаціями чи самостійним ремонтом.
4. Виробник не несе гарантійні зобов'язання, якщо на виробі відсутня паспортна ідентифікаційна табличка, або дані в ній вивертті або виправлені.
5. Ця гарантія діє лише для виробів, що використовуються для особистих побутових потреб, та не розповсюджується на вироби, котрі використовуються з комерційною, промисловою та професійною метою.

Увага! Виробник не несе відповідальності за можливу шкоду, прямо чи опосередковано завдану виробом POLARIS людям, домашнім тваринам, навколишньому середовищу, або збитки майну у випадку, якщо це сталося у результаті недотримання правил або умов експлуатації та встановлення виробу, навмисних та необережних дій споживача та третіх осіб.

З усіх питань, пов'язаних з гарантійним обслуговуванням, перевіркою якості, гарантійним та постгарантійним ремонтом виробів POLARIS звертайтеся до найближчого Авторизованого сервісного центру POLARIS або до продавця – уповноваженого дилера POLARIS.

Гарантійний ремонт виробів POLARIS здійснюють лише Авторизовані сервісні центри POLARIS.

*Адреси авторизованих центрів на сайті Компанії: www.polar.ru

Для підтвердження дати придбання виробу при гарантійному ремонті або пред'явленні інших передбачених законом вимог просимо Вас зберігати документи про покупку. Такими документами можуть бути заповнений гарантійний талон POLARIS, касовий чек або квитанція продавця, інші документи, що підтверджують дату та місце покупки. У разі ненадання документу, що підтверджує дату придбання виробу, строк гарантії вираховується з дати виготовлення виробу. Дата виготовлення вказана на паспортній ідентифікаційній табличці, що знаходиться на задній стінці виробу.

POLARIS

Үлгісі PVCР 3000 Cyclonic PRO

Пайдалану жөніндегі нұсқаулық

POLARIS сауда таңбасымен шығарылатын өнімді таңдағаныңыз үшін алғысымызды білдіреміз. Біздің бұйымдар сапа, функционалды және дизайнға қойылатын жоғары талаптарға сәйкес жасалған. Біздің фирмадан жаңа бұйым алғаныңызға риза болатыныңызға сенімдіміз. Құрылғыны пайдаланбас бұрын осы пайдалану жөніндегі нұсқаулықты міндетті түрде толықтай, мұқият оқып шығыңыз, осы нұсқаулықтың барлық пайдалану ережелерімен мұқият танысыңыз, онда Сіздің қауіпсіздігіңізге қатысты маңызды ақпарат бар, сондай-ақ, құрылғыны дұрыс пайдалану және оған күтім көрсету жөніндегі нұсқаулар мен кеңестер берілген. Пайдалану жөніндегі нұсқаулықты кепілдік талонымен, кассалық чекпен бірге, мүмкіндігінше, картон қорапта және орама материалымен бірге сақтаңыз.

ЖАЛПЫ МӘЛІМЕТ

Бұл пайдалану бойынша нұсқаулық, үлгісі **PVCР 3000 Cyclonic PRO**, POLARIS сауда таңбасымен шығарылатын, тұрмыстық электрлік шаңсорғыш (бұдан әрі мәтін бойынша – робот, құрал, шаңсорғыш, құрылғы) жөніндегі техникалық деректері мен сипаттамаларымен, оның құрылғысымен, құрастырылымымен, сонымен қатар құрылғыны сақтау мен пайдалану бойынша ережелермен танысуға арналған.

ҚАУІПСІЗДІК ЖӨНІНДЕГІ ЖАЛПЫ НҰСҚАУЛАР

- Бұл тұрмыстық электрлік шаңсорғыш құрылғы электр энергетикасы саласындағы заңнамада белгіленген талаптарға сәйкес пайдаланылуы тиіс, яғни құрылғының пайдалануы «Тұтынушылардың электр қондырғыларын техникалық пайдалану қағидалары» бойынша тұтынушылардың электр қондырғыларын техникалық пайдалану тәртібін айқындайтын ережелерінің талаптарына сәйкес жүзеге асырылуы тиіс.
- Бұл шаңсорғыш тек қана үй тұрмыс жағдайында, тұрмыстық мақсатта пайдаланылуы тиіс.

Бұл құрылғыны пайдалануды бастамас бұрын, осы пайдалану жөніндегі нұсқаулықты міндетті түрде, толығымен мұқият оқып шығыңыз және анықтамалық материал ретінде қолдану үшін оны сақтап қойыңыз.

- Құрылғы осы пайдалану жөніндегі нұсқаулықтың ережелеріне сәйкес тек мақсаты бойынша пайдаланылуы тиіс.
- Аталған құрылғыны қолдануға қатысты қауіпсіздіктері үшін жауап беретін тұлғаның нұсқаулығы жүргізілген немесе қадағалау жүзеге асырылған кездерді есепке алмағанда, кембағал, сезім мүлкістігі бар немесе ақыл-есі кем, сондай-ақ, құрылғыны қолдану үшін білімі мен тәжірибесі жоқ не оны қолдана білмейтін адамдар немесе жүйке жүйесінде немесе психикалық, физикалық ауытқулары бар тұлғалардың (балаларды қоса алғанда) қолдануына арналмаған. Олар бұл құрылғыны өз қауіпсіздігін қамтамасыз ететін адамның нұсқауы немесе қадағалауы бойынша пайдалануға тиіс. Балалардың құрылғымен ойнауына жол бермеу үшін оларды қадағалап отырыңыз.
- Назар аударыңыз! Бұл электрлік шаңсорғышты ванна, ыдыс-аяқ жуатын шұңғылша немесе сумен толтырылған басқа да ыдыстардың қасында пайдалануға болмайды.
- Электрлік тоқпен зақымданбау үшін бұл құрылғыны, оның электр желілік баусымын ешбір жағдайда суға немесе басқа сұйықтықтарға батырып салуға мүлдем болмайды.

- Әр жолы шаңсорғыш құрылғыны іске қоспас бұрын, құрылғыны, оның электр желілік баусымын, сондай-ақ оның бөлшектері мен керек-жарақтарын мұқият түрде қарап шығыңыз, олардың зақымдалмағанына көз жеткізіңіз. Құрылғының және оның электр желілік баусымның немесе құрылғыдағы бөлшектерінің және керек-жарақтарының қандай да бір ақаулығы анықталған жағдайда, сонымен қатар құрылғының және оның бөлшектері мен керек-жарақтарының ақаулары және бұл бұйымдардың байқалған зақымдану себептері мен қателіктердің түрлері жойылмағанша шаңсорғышты қолданбаңыз, бұл жағдайда оны электр желіге, ашалы розеткаға қосуға мүлдем болмайды.

- Аккумуляторды (АКБ) қуаттандыру үшін шаңсорғыштың осы үлгісінің жиынтықтылығына кіретін зарядтау құрылғысын (адаптерді) және зарядтау базасын (зарядтау құрылғысын) ғана пайдаланыңыз. Бұл адаптерді өзге мақсатта қолданбаңыз.

- Құрылғының зарядтау базасының (зарядтау құрылғысының), адаптердің немесе құрылғының электрмен қоректендіретін баусымның қандай да бір ақаулығы анықталған жағдайда, адаптердің ашасын электр желіге не ашалы розеткаға қосуға тыйым салынады. Құрылғының зарядтау базасын (зарядтау құрылғысын) және адаптерді ауыстыру (жөндеу) қажет болса, авторизацияланған (үәкілетті) сервистік қызмет көрсету орталығына хабарласыңыз.

Құрылғының зарядтау базасын (зарядтау құрылғысын) және адаптерін бөлшектемеңіз!

- Аккумулятордың қуаттандыруын қамтамасыз ету үшін алдымен адаптердің істікшесін зарядтау базасының корпусында орналасқан сәйкесінше электр тізбегін біріктіретін және ажырататын электр жалғағыш істікшелі ағытпасына (зарядтау ұяшығына) кіргізіп жалғастырыңыз, ал құрылғының зарядтау базасын (зарядтау құрылғысын) тазаланатын бөлмеде электр розеткасы бар қабырғаның жанына, яғни электр розеткасының маңына жақын орналастырып қойыңыз, содан кейін – адаптердің ашасын электр розеткаға жалғастырыңыз. Аккумуляторлық батареясы қуатталып болғаннан кейін адаптерді электр желіге қосулы күйінде қадағалаусыз қалдырмаңыз. Егер де, құрылғының зарядтау құрылғысы пайдаланылмаса, оның зарядтау базасын еденнің үстінде қалдырмаңыз.

- **Назар аударыңыз! Шаңсорғышты қуаттандыруға арналған зарядтау базадағы зарядтағыш істікше түйіспелеріне металл заттарды тигізіп, оларды өзарада матастыруға қатаң түрде тыйым салынады!**

- Зарядтау құрылғыны (зарядтау базасын) пайдалану барысында АКБ-ны қуаттандыру қажеттілігі автоматты түрде құрылғы арқылы анықталады, зарядтау құрылғы (зарядтау базасы) пайдаланылмаған жағдайда, аккумуляторлық батареясының қуаттандыруы толығымен таусылып бітпегенше оны зарядтамаңыз.

- Зарядтау құрылғыны (зарядтау базасын) пайдаланбай аккумуляторды қуаттандыру үшін, алдымен адаптердің істікшесін шаңсорғыш құрылғының корпусында орналасқан сәйкесінше электр тізбегін біріктіретін және ажырататын электр жалғағыш істікшелі ағытпасына (зарядтау ұяшығына) кіргізіп жалғастырыңыз, содан кейін – адаптердің ашасын электр розеткаға жалғастырыңыз. Аккумуляторлық батареясы қуатталып болғаннан кейін адаптерді электр желіге қосулы күйінде қалдырмаңыз.

- Адаптерді тек ауыспалы тоқ көзіне ғана (~) қосыңыз. Оны тоқ көзіне қоспас бұрын, желідегі қолданылатын электрлік параметрлерін тексеріңіз, бұл адаптердің техникалық сипаттамаларында көрсетілген кернеудің параметрлері Сіздің үйіңіздегі электрлік желісінде қолданылатын кернеуіне, яғни электрлік желінің параметрлеріне сәйкес келетініне көз жеткізіңіз.

- Кез келген ақау бола тұра құралды іске қосу Сізді кепілдікті қызмет көрсету құқығынан айырады.

- Техникалық стандартқа сай келмейтін қуат беру және электрлік қоректендіру көздері мен ұзартқыш не жалғастырғыш құрылғыны және үшжақты жалғаулық секілді ұшайыр біріктіргіш қосу құрылғыларын пайдаланбаңыз.

- Адаптердің ашасын электр желіге қоспас бұрын, оның істікшесі құралдың/зарядтау құрылғысының (зарядтау базасының) тиісті істікшелі ағытпасына (зарядтау ұяшығына) жалғанып орнатылғанына көз жеткізіңіз.

- Құрылғыны бөлмежайдан тысқары жерде пайдаланбаңыз. Құрылғыны сүйір бұрыштарға соғылуынан сақтаңыз, оны қыздыру не жылу шығаратын көздерінен және өзге де электрлі құралдардан алыс қашықтықта орналастырыңыз. Құрылғы және оның электрлі желілік баусымы ыстық ауаның тікелей күн көзіне, жоғары температураның әсеріне, тікелей күннің жарық сәулесінің және де жауын-шашындардың түсуіне және ылғалға ұшырамайтындай етіп, яғни құрылғылардың бұзылу қаупін туғызатын себептерін болдырмайтындай етіп, сақталуы керек (құрылғыны ешбір жағдайда суға немесе басқа сұйықтықтарға батырып салуға мүлдем болмайды).
- Электрмен қоректендіру адаптерін ылғалды қолыңызбен желіге жалғастырып қоспаңыз (дымқыл қолыңызбен оны ұстамаңыз).
- Аккумулятордың қуаттандыруы аяқталған соң, адаптердің ашасын әрдайым электр желісінен ажыратып тастаңыз және адаптердің істікшесін құрылғының/зарядтау базасының корпусында орналасқан істікшелі ағытпасынан (зарядтау ұяшығынан) ажыратыңыз.
- Робот-шаңсорғышты, оның адаптерін және зарядтау құрылғысын (зарядтау базасын) бақылаусыз қалдырмаңыз. Шаңсорғышты, оның адаптері мен зарядтау құрылғысын (зарядтау базасын) балалардың қолы жетпейтін жерде сақтаңыз.
- Адаптерді электр желілік баусымнан ұстап, тасымалдауға болмайды. Сондай-ақ, адаптерді оның электр желілік баусымнан ұстап, электрлік желісінен ажыратуға тыйым салынады. Адаптерді электр желіден ажырату барысында адаптердің корпусынан ұстаңыз, тоқ жүретін істіктерге қолыңызды тигізбеңіз.
- Кепілдік қызмет көрсету әрекетін сақтау мақсатында және техникалық мәселелерінің алдын алу үшін бұл электрлік құрылғыны және оның жиынтықтығына кіретін керек-жарақтары мен бөлшектерін өз бетіңізбен бөлшектеуге және жөндеуге тырыспаңыз. Жөндеу жұмыстары техникалық біліктілігі жоқ немесе біліктілігі төмен деңгейдегі маман тарапынан, сондай-ақ, жоғарыда аталған техникалық білікті мамандарының санатына жатпайтын тұлға тарапынан жасалған болса, бұл қолданушыны қауіп-қатерге ұшыратуы мүмкін. Құрылғыны жөндеу және қарап-тексеру, сондай-ақ, оның қалыпты күйге келтіру жұмыстарын тек техникалық білікті мамандарының санатына жататын тұлға тарапынан ғана жүзеге асырылуы керек, яғни аталған жұмыстарды қызмет көрсету орталықтарының қызметкерлері ғана жүзеге асыруы керек.
- Құрылғыны жөндеу үшін тек түпнұсқалы қосалқы бөлшектерді ғана пайдалануға қажет.

ЭЛЕКТРЛІК ШАҢСОРҒЫШПЕН ЖҰМЫС ІСТЕУ КЕЗІНДЕГІ ҚАУІПСІЗДІК ЖӨНІНДЕГІ АРНАЙЫ НҰСҚАУЛАР

- Шаңсорғыштың жұмысы барысында, тазаланатын бөлме еденінде жұмыс жасап тұрған қыздыру құралдары мен өзге де қыздыру не жылу шығаратын көздерін және басқа да электрлік құрылғыларды орналастырып қалдырмаңыз, оларды тазаланатын бөлмеден тыс шығарған дұрыс, яғни құрылғыдан алыс қашықтықта орналастырыңыз.
- Шаңсорғышты шаң мен қоқыс жинауға арналған шаңжинағыш контейнерсіз пайдалануға тыйым салынады, сондай-ақ шаңжинағыш контейнерде болуы тиіс сүзгі мен HEPA - сүзгісіз қолданбаңыз, сонымен қатар бұл бұйымдар осы пайдалану жөніндегі нұсқаулықтың ережелері мен талаптарына сәйкес құрылғыға дұрыс орнатылуы тиіс және де, бұл бұйымдардың тұрмыстық қажеттілігіне сәйкес тағайындалған күтім мен тазарту ретінде көрсетілетін қызметтердің түрлері лайықты түрде көрсетілуі тиіс. Шаңсорғышты қолданар алдында, оның шаң мен қоқыс жинауға арналған шаңжинағыш контейнері мен сүзгілердің дұрыс орнатылғанына көз жеткізіңіз.
- Шаңсорғышты және оның бөлшектері мен керек-жарақтарын тазалау барысында химиялық еріткіштерді ешқашан пайдаланбаңыз.
- Шаңсорғышпен келесі заттар мен материалдарды жинамаңыз:
 - тез тұтанатын заттектерді: күл, көмір түйірлері, темекі тұқылы және т.б.;
 - өткір заттарды: сынған шыны, ине, кеңселік жапсырма шеге, қағаз қыстырғыш және т.б.;
 - принтер мен көшірме машиналарында қолданылатын бояу, себебі ол электр өткізгіш қоспасы болып табылады және ол сүзгіштерден толығымен жойылмайды;
 - улы және күйдіргіш заттарды, сонымен қатар жарылуға қауіпі бар заттарды;

- асбест немесе асбестті шаңды;
 - құрылыстық гипс-цемент- әкті шаңды;
 - дымқыл шаң мен әр түрлі ылғалды кір мен қоқыс материалдарды;
 - шаңсорғыштың сору саңылауына кіріп тұрып қалуы мүмкін қабықша не қағаз фрагменттер сияқты ірі өлшемді немесе іріжапырақты заттардың қалдықтары;
 - су мен кез келген басқа да сұйықтық заттарды жинауға мүлдем болмайды.
- Өндіруші кеңес берген керек-жарақтары мен қосалқы бөлшектерді ғана пайдаланыңыз.
- Құрылғының жұмысы барысында шаңсорғыштың ауа кіргізетін және шығаратын (ауашығарғыш), яғни ауа алмасатын желдеткіш саңылауларын жабуға тыйым салынады.
- Жұмыс жасап тұрған шаңсорғышты корпустың шеті мен бүйір жақтарына орнатуға тыйым салынады. Жұмыс барысында шаңсорғыш әрдайым көлденең қалпында тұруы керек, құрылғының үсті жағында орналасқан басқару панелі жоғары қарайтындай етіп орналасуы қажет. Баспалдақтардың шеті мен едендердің биіктігінде айырмашылықтар байқалса, шаңсорғыштың еден мен баспалдақтардағы тұрақтылығын қадағалаңыз. Баспалдақтардың ені көлденеңінен құрылғының көлемінен үлкен, яғни жалпағырақ болуы тиіс, оған айналатын бүйірлік қылшақтар да енеді, әйтпесе құралды баспалдақты тазалау үшін пайдаланбаңыз. Шаңсорғышты қолданар алдында, оны баспалдақта орналастырыңыз да, оның баспалдақтың шетіне жетер кезінде құлап кетпей тоқтап қалу қабілетін тексеріп көріңіз.
- Бұл шаңсорғыш тақталы еден жабыны мен ағаштан жасалған және өзге де қатты едендік жабыдарының барлық түрлерін және түктері төмен (түксіз) тықыр кілемдерді тазалау үшін жарамды. Құрылғыны тегіс емес еденнің үстінде және түктері жоғары кілемдерді тазалау үшін пайдаланбаңыз, сондай-ақ, бөлмежайдағы еденнің бетінде электр құрылғылардың тарқатылған сым не электр баусымдар сияқты кедергілер байқалса робот-шаңсорғышты қолданбаңыз.
- Түктері төмен (түксіз) тықыр кілемдерді тазалау барысында құрылғының бүйірлік қылшақтарын шешіп алыңыз, әйтпесе олар бүлінуі, бұзылуы немесе сынуы мүмкін. Кілемнің шет жағында шашақтар бар болса –тазалау барысында шашақтарды кілемнің астына қайырып жіберіңіз. Дастарқан, төсек жамылғы және перделер еденге дейін салбырап түспеуі керек.
- Бұл шаңсорғыш оның жеткізілім жиынтықтығына кіретін тек түпнұсқалық АКБ мен зарядтау құрылғымен жұмыс жасау үшін арналған. Шаңсорғышты қуаттандыру және электрмен қоректендіру үшін өзге де бөгде құрылғыларды пайдалану, бұл құралдың бұзылуына не бүлінуіне (зақымдалуына) әкеп соғуы мүмкін.
- Шаңсорғышты қолданар алдында, бөлмедегі еденнің үстінен шыны секілді немесе басқа да өте морт сынғыш заттарды, электр құрылғылардың тарқатылған желілік сымдарын не электрлік баусымдарын, сондай-ақ балалар ойыншықтарын жинап алыңыз.
- Құрылғының үстіне отырмаңыз және оның үстіне жануарларды отырғызбаңыз, сонымен бірге оның үстіне ешбір заттарды қоймаңыз. Балаларыңызға робот-шаңсорғыштың үстіне отыруға және оны ойыншық ретінде пайдалануға рұқсат бермеңіз.
- Егер құрылғы ұзақ уақыт бойы қолданылмаса аккумулятордың өздігінен қуатсыздануын (зарядсыздануын) болдырмау үшін, оның батареясының істікшелі ағытпасын ажыратыңыз (АКБ-ны АУЫСТЫРУ тарауын қараңыз).
- Құрылғыны және оның шаң мен қоқыс жинауға арналған шаңжинағыш контейнерін әрбір қолданған сайын тазалап отырыңыз.
- Бөлмежайдағы еденнің беті ылғалды болса робот-шаңсорғышты пайдаланбаңыз, оны ағын судың астында жұмаңыз және шаңсорғышты дымқыл шүберекпен сүртпеңіз. Шаңсорғыштың көмегімен дымқыл шаң мен әр түрлі ылғалды қоқыс материалдарды жинауға тыйым салынады.
- Робот-шаңсорғыштың пайдалану ресурсы таусылған кезде, яғни өз қорын таусқан шаңсорғышты кәдеге жаратпас бұрын, оның пайдалануға жарамсыз аккумуляторын суырып шығарып алыңыз да, кәдеге жаратыңыз.
- Шаңсорғыштың аккумуляторлық батареясын кәдеге жарату үшін осы түрдегі қалдықтарды кәдеге жаратудың жергілікті заңдары мен ережелерін біліп алыңыз. Құрылғының аккумуляторлық

батареясы тұрмыстық қалдықтардан бөлек, кәдеге жаратудың жергілікті заңнаманың ережелері мен қағидаттарына сәйкес кәдеге жаратылуы тиіс.

•Бұйым қатты зақымдалған болса да, оны өртеуге болмайды, себебі бұл аккумуляторлық батареяларының жарылуына әкелуі мүмкін.

ҚҰРЫЛҒЫНЫҢ ПАЙДАЛАНУ АЯСЫ

Бұл шаңсорғышты тек тұрмыстық мақсатта осы Пайдалану жөніндегі нұсқаулықтың талаптарына сәйкес уәзір тұрмыс жағдайында ғана пайдалануға арналған. Бұл робот-шаңсорғыш шаң-тозаң мен ұсақ қоқысты сорып алу арқылы қабаты берік әрі тегіс тұрмыстық бөлмежайдың тақталы еден жабыны мен ағаштан жасалған және өзге де қатты едендік жабыдарының барлық түрлерін және түктері төмен (түксіз) тықыр кілемдердің бетін құрғақ күйде тазалауға арналған. Бұл шаңсорғышты өнеркәсіптік және коммерциялық мақсатта пайдалануға тыйым салынады.

Сондай-ақ, бұл шаңсорғышты бөлмежайдан тысқары жерде, сонымен қатар ылғалдығы жоғары және ауа температурасы +15°C-тан төмен жылытылмайтын мекенжайларда пайдалануға мүлдем болмайды.

Өндіруші осы пайдалану жөніндегі нұсқаулықта қарастырылмаған немесе дұрыс пайдаланбаудың нәтижесінде туындаған залал үшін жауапты емес.

ҚҰРЫЛҒЫНЫҢ СИПАТТАМАСЫ

Сур. 1

- | | |
|---|--|
| 1. Шаңжинағыш контейнері; | 9.,15. Бүйірлік қылшақтар: R – оң жақты, L – сол жақты; |
| 2. Шаңсорғыштың сыртқы корпусы; | 10.,12.,16.,18. Робот-шаңсорғыштың құлап қалуын болдырмайтын датчиктері; |
| 3. Дисплейі/ басқару панелі; | 11. Сол жақты бүйірлік дөңгелегі; |
| 4. Бітеуіш қақпақша (құралды алғашқы қолданар алдында алып тастаңыз); | 13. Желдеткіш бөлігі; |
| 5. Бампері; | 14. Қуаттандыру үшін клеммалар; |
| 6. Алдыңғы дөңгелегі; | 17. Оң жақты бүйірлік дөңгелегі; |
| 7. Шаңсорғыштың ортасындағы қылшағы; | 19. Адаптерді қуаттандыруға арналған істікшелі ағытпасы; |
| 8. Батарея салатын бөлігінің қақпағы; | 20. Артқы дөңгелегі; |

БАСҚАРУ ПАНЕЛІ

Сур. 2

- 1 – Робот-шаңсорғышты зарядтау базасына қайтарып жіберу батырмасы
- 2 – Жергілікті тазалау режимін қосу батырмасы
- 3 – ІСКЕ ҚОСУ/СӨНДІРУ батырмасы / Негізгі тазалау режимін қосу батырмасы
- 4 – Уақытты реттеп алуға арналған батырмасы
- 5 – Робот-шаңсорғыштың тазалау жұмыс тәртібін реттеп алуға арналған батырмасы

ҚҰРЫЛҒЫНЫҢ ШАҢ ЖИНАУҒА АРНАЛҒАН ШАҢЖИНАҒЫШ КОНТЕЙНЕРІ

Сур. 3

1. Шаңжинағыш контейнердің қақпағы;
2. HEPA сүзгісі;
3. Шаңжинағыш контейнердің сыйымдылығы;

ЗАРЯДТАУ ҚҰРЫЛҒЫСЫ

Сур. 4

1. Индикатор включения – Ток көзіне қосылу индикаторы
2. Адаптер для зарядки – Құралды зарядтауға арналған адаптері
3. Контактная группа – Түйіспелі тобы (байланыс тобы)

4. Разъем для подключения адаптера – Адаптерді зарядтауға арналған істікшелі ағытпасы **ҚАШЫҚТЫҚТАН БАСҚАРУ ПУЛЬТІ**

Сур. 5

1. Құралды ток көзінен ажырату батырмасы
2. Робот-шаңсорғышты зарядтау базасына қайтарып жіберу батырмасы
3. Жергілікті тазалау режимін қосу батырмасы
4. Негізгі тазалау режимін қосу батырмасы
5. Қабырға бойымен тазалау режимін қосу батырмасы
6. Уақытты белгілеу батырмасы
7. Тазалау жұмыс тәртібін баптау батырмасы
8. Уақытты орнатқан кезде уақыт мәндерін енгізуді растау батырмасы
9. Негізгі және турбо қуат режимдерін ауыстырып-қосу батырмасы
10. Робот-шаңсорғыштың қозғалысын реттеуге және уақытты белгілеуге арналған «алға қарай жіберу» батырмасы
11. Робот-шаңсорғыштың қозғалысын реттеуге және уақытты белгілеуге арналған «артқа қарай жіберу» батырмасы
12. Робот-шаңсорғыштың қозғалысын реттеуге және уақытты белгілеуге арналған «сол жаққа қарай бұрып жіберу» батырмасы
13. Робот-шаңсорғыштың қозғалысын реттеуге және уақытты белгілеуге арналған «оң жаққа қарай бұрып жіберу» батырмасы

ҚҰРЫЛҒЫНЫҢ ЖИЫНТЫҚТЫЛЫҒЫ

1. Робот-шаңсорғыш құрастырылып жиналған – 1 дана.
2. Шаңжинағыш контейнері (орнатылған) – 1 дана.
3. АКБ (аккумуляторлық батареясы -орнатылған) – 1 дана.
4. НЕРА сүзгісі (1 орнатылған және 1 қосалқы) –2 дана.
5. Зарядтау құрылғысы (зарядтау базасы) – 1 дана.
6. Зарядтау құрылғысы (адаптері) – 1 дана.
7. Бүйірлік қылшақтар (орнатылмаған): L – 2 дана; R –2 дана.
8. Қашықтықтан басқару пультіне арналған AAA типтегі қоректену элементтері – 2 дана.
9. Құрылғыны тазалауға арналған қылшақ – 1 дана.
10. Қашықтықтан басқару пульті – 1 дана.
11. Пайдалану жөніндегі нұсқаулық – 1 дана.
12. Кепілдік талоны – 1 дана.
13. Құрылғының орамасы (полиэтилен пакеті + қаптама қорабы) – 1 дана.

ҚҰРЫЛҒЫНЫ ҚАПТАМА ҚОРАБЫНАН ШЫҒАРЫП АЛУ ЖӘНЕ ОНЫ ПАЙДАЛАНУ ҮШІН ДАЙЫНДАУ

- Құрылғының қаптама қорабын ашып, құрылғыны абайлап алып шығарыңыз, содан кейін оның орайтын барлық материалдарын құралдың ішінен және сыртынан алып тастаңыз.
- Шаңсорғыштың сыртқы корпусынан барлық жарнамаға қатысты жапсырмаларын алыңыз.
- Шаңсорғыш құрылғының жеткізілім жиынтықтылығына кіретін барлық бөлшектерін және оның керек-жарақтарын тексеріп шығыңыз, құрылғының жеткізілім жиынтықтылығына кіретін барлық құрамдас бөлшектерінің және керек-жарақтарының бар болғанына көз жеткізіңіз, сонымен қатар осы пайдалану жөніндегі нұсқаулықтың («Құрылғының жиынтықтылығы») тарауында көрсетілген нұсқауларын қарап шығыңыз.
- Құрылғының қаптама қорабынан оның барлық бөлшектері мен керек-жарақтарын және зарядтау құрылғысын шығарып алыңыз. Шаңсорғыш құрылғының жеткізілім жиынтықтылығына кіретін барлық бөлшектері мен керек-жарақтарын қарап, тексеріп шығыңыз, сонымен қатар құрылғының жеткізілім жиынтықтылығына кіретін барлық құрамдас бөлшектерінің және керек-жарақтарының зақымдалмағанына көз жеткізіңіз.
- Құрылғыға оның бүйірлік қылшақтарын орнатыңыз (егер олар алынып тасталған болса). Ол үшін шаңсорғышты төменгі панелімен жоғары қарай қаратып еденде орналастырыңыз.

- Шаңсорғыштың әрбір бүйірлік қылшағын өз білігіне орнатып (суретке сәйкес L әріп жазуы бар қылшақты сол жақтағы L білікке, ал R әріп жазуы бар қылшақты оң жақтағы R білікке) кигізіңіз де, және шертпек секілді сарт еткен дыбыс естілмейінше, оларды жоғарыдан төмен қарай сәл басу арқылы бекітіңіз.

- Робот-шаңсорғышты алғашқы рет қолданар алдында, оның аккумуляторын толығымен қуаттандыру керек, осы пайдалану жөніндегі нұсқаулықтың «АКБ-ны ҚУАТТАНДЫРУ» тарауында көрсетілген нұсқауларын қарап шығыңыз.

ҚҰРЫЛҒЫНЫ ПАЙДАЛАНУ

Робот-шаңсорғыш пәтердегі немесе бөлмедегі кейбір өте алмайтын жерлерді, яғни оған өтуге қиын еден аумақтарын тазаламай жіберіп алуы не қалдырып кетуі мүмкін, себебі бұл бөлмедегі не үйдегі кеңістіктің күрделілігіне байланысты. Ең жақсы тазалаудың нәтижесіне қол жеткізу үшін роботты күнделікті пайдалануға ұсынылады.

Робот-шаңсорғышты пайдаланбас бұрын, бөлмедегі тазалау аймағында барлық кедергі жасап тұрған заттарды жылжытыңыз және еденнің үстінен электр құрылғылардың тарқатылған желілік сымдарын не электрлік баусымдарын, сондай-ақ балалар ойыншықтарын жинап алыңыз.

Сур. 6

Кілемнің шет жағында шашақтар бар болса –тазалау барысында шашақтарды кілемнің астына қайырып жіберіңіз. Робот-шаңсорғышты тек қабаты берік әрі тегіс тұрмыстық бөлмежайдың қатты едендік жабыдарының барлық түрлерін және түктері төмен (түксіз) тықыр кілемдердің бетін құрғақ күйде тазалау үшін пайдаланыңыз.

Шаңсорғыш жұмыс істеп тұрған кезде, оған кедергі жасамайтындай етіп тұрыңыз, роботтың тазалау аймақтары өтетін жолда немесе есіктің ойығында тұрмаңыз, әйтпесе робот-шаңсорғыш бұл аймақтарды тазаламай қалдырып кетуі мүмкін.

Егер робот баспалдақ аралықтарының арасындағы аумақты тазалайтын болса немесе бөлмедегі жиназдың арасындағы қашықтық аз болса, робот-шаңсорғышқа кедергіні орнатып қойыңыз.

1. Шаңсорғышқа алдын ала тазаланған шаңжинағыш контейнерін орнатыңыз да, оны басқару панелімен жоғары қарайтындай етіп еденде орналастырыңыз.



Робот-шаңсорғышты іске қосу үшін шаңсорғыштың басқару панелінде орналасқан мына белгісі бар сенсорлық батырмасын басыңқырап ұстап тұрыңыз, сол сәтте шаңсорғыштың бір реттік дыбыстық сигналы естіледі. Дисплейдің бетінде ағымдағы уақыт көрсетіледі және оның индикациясы жылт-жылт етіп жанып, жыпылықтай бастайды. Робот-шаңсорғыш пәрмені күту



тәртібі режимінде болады. Робот-шаңсорғышты сөндіру үшін басқару панеліндегі мына белгісі бар сенсорлық батырмасын қайтадан басып, ұстап тұрыңыз. Робот-шаңсорғыш өшеді, оның дисплейі де сөнеді және шаңсорғыштың екі реттік дыбытық сигналы естіледі. Сур. 7

2. Егер шаңсорғыш қосұлы күйінде болса, тазалау үдересін бастау үшін мына белгісі бар сенсорлық батырмасын қайтадан бір мәрте ғана қысқа басыңқырап жіберіңіз. Шаңсорғыштың негізгі тазалау режимі іске қосылады да, робот бөлмедегі еденнің бетін автоматты түрде тазалауды бастайды.



Құрылғының басқару панеліндегі мына белгісі бар сенсорлық батырмасын қайтадан басқан кезде шаңсорғыш «күту режиміне» қайта ауысады. Сур. 8

3. Жергілікті тазалау режимін орнатып, іске қосу үшін басқару панеліндегі мына белгісі бар сенсорлық батырмасын басыңыз. Робот жергілікті тазалау режимінде бөлмежайдағы 1



шаршы метр еден аумағын тазалауды бастайды. Сур. 9

4. Робот-шаңсорғышты зарядтау базасына қайта қайтарып жіберу үшін және оны қайта

қуаттандыру үшін шаңсорғыштың басқару панеліндегі мына  белгісі бар сенсорлық батырмасын басыңыз. Сур. 10

ТАЗАЛАУ БАҒДАРЛАМАЛАРЫ.

Тазалау сапасын жақсарту үшін шаңсорғышта әртүрлі тазалау бағдарламалар қарастырылған. Бұл тазалау бағдарламаларын іске қосу үшін шаңсорғыштың басқару панелін немесе оның қашықтан басқару пультін қолданыңыз.

Егер сіз негізгі тазалау бағдарламадан шығып, шаңсорғыштың басқа тазалау режимін таңдасаңыз, ал содан кейін негізгі тазалау режиміне қайта оралып оны іске қоссаңыз, сол сәтте робот-шаңсорғыш тазалау жолын қайтадан жоспарлап өзгертеді және бөлмедегі тазаланған еден аумағын қайтадан тазалауды бастайды.

Шаңсорғыштың тазалау бағдарламаларын іске қосу үшін алдымен робот қосулы күйінде екеніне және ол күту режимінде тұрғанына көз жеткізіңіз.

1. Автоматты түрде тазалау бағдарламасы.

Бұл бағдарламада робот-шаңсорғыш алдымен тазарту аймағын анықтап алады да, содан кейін шаңсорғыш параллель сызықтар бойымен тазалауға қажетті аймақтың ауданы бойынша жылжып, тазалау жұмысын жүргізеді, яғни тазалауға қажетті аумақты тазарта бастайды. Шаңсорғыштың

автоматты түрде тазалау бағдарламасын іске қосу үшін роботтағы мына  белгісі бар сенсорлық батырмасын бір мәрте ғана қысқа басыңқырап жіберіңіз немесе шаңсорғыштың

қашықтан басқару пультінде орналасқан мына  белгісі бар батырмасын басыңыз.

2. Жергілікті тазалау режимі.

Шаңсорғыштың жергілікті тазалау режимін орнатып, іске қосу үшін робот-шаңсорғыштың басқару

панеліндегі мына  белгісі бар сенсорлық батырмасын бір мәрте ғана қысқа басыңқырап жіберіңіз немесе шаңсорғыштың қашықтан басқару пультіндегі сәйкесінше белгісі бар батырмасын басыңыз. Робот жергілікті тазалау режимінде бөлмежайдағы 1 шаршы метр еден аумағын тазалауды бастайды

3. Тазалау жұмысын бөлмедегі 4 қабырғалардың бойымен жүргізу бағдарламасы.

«Қабырғалардың бойымен» тазалауды бастау үшін шаңсорғыштың басқару панеліндегі немесе

қашықтан басқару пультіндегі мына сәйкесінше  белгісі бар батырмасын басыңыз.

4. Робот-шаңсорғышты зарядтау базасына қайтарып жіберу батырмасы.

Тазалау барысында робот-шаңсорғыштың аккумуляторлық батареясының қуаттандыруы толығымен таусылып қуатсызданып кеткен кезде робот автоматты түрде зарядтау базаға қайта оралады. Сондай-ақ, шаңсорғыштың қашықтықтан басқару пультіндегі немесе роботтың

корпусында орналасқан басқару панеліндегі мына  белгісі бар сенсорлық батырмасын басу арқылы оны зарядтау базасына бағыттап қайтарып жіберуге болады.

Турбо режимі.

Робот-шаңсорғыштың жұмысы барысында, оның қашықтан басқару пультіндегі мына  белгісі бар батырмасын басқан кезде роботтың жұмыс қарқындылығы «Турбо» режиміне дейін артады. Бұл батырмасын қайтадан басқан кезде робот-шаңсорғыш бұрынғы жұмыс қуатына ауысады.



ТАЗАЛАУ ҮДЕРІСІНІҢ БАСТАЛУЫНА ҚАЖЕТТІ УАҚЫТЫН БЕЛГІЛЕУ ЖӘНЕ АҒЫМДАҒЫ УАҚЫТТЫ РЕТТЕП ОРНАТУ.



Шаңсорғыштың басқару панеліндегі батырмаларын қолдана отырып, Сіз таймерде тазалау үдерісінің басталуына қажетті уақытты талаптарыңызға сай орната аласыз, сонымен қатар, бұл ретте таймерде ағымдағы уақытты да орнату керек.

Егер таймерде тазалау үдерісінің басталуына қажетті уақыт орнатылса, робот-шаңсорғыш күн сайын белгіленген уақытта автоматты түрде іске қосылып, зарядтау базасынан шығады да, тазалау жұмысын бастайды.

Ағымдағы уақытты реттеп орнату.

Робот-шаңсорғыштың басқару панеліндегі мына  белгісі бар сенсорлық батырмасын басу арқылы шаңсорғышты іске қосыңыз. Ағымдағы уақытты орнату үшін шаңсорғыштың басқару

панеліндегі мына  белгісі бар сенсорлық батырмасын басыңыз. Содан кейін мына  белгісі бар сенсорлық батырмасын қолдана отырып, апта күндерін таңдап орнатыңыз және

шаңсорғыштың басқару панеліндегі мына  және мына  белгісі бар сенсорлық батырмаларын басып, сағат және минут мәндерін белгілеңіз. Робот-шаңсорғыштың барлық параметрлерін белгілеп болған соң, оның жадысында барлық жанадан енгізілген мәліметтерін

сақтау үшін мына  белгісі бар сенсорлық батырмасын басыңыз. Егер де, робот-



шаңсорғыштың барлық параметрлерін белгілеп болған соң, мына  белгісі бар сенсорлық батырмасын баспай сол күйінде қалдырсаңыз, барлық жанадан белгіленген параметрлері құрылғының жадысында сақталмай жойылады.

Егер 5 минут ішінде ешқандай батырма басылмаса, уақытты орнату режимі бұрынғы қалпына келеді де, жанадан белгіленген уақыттық параметрлері жойылады. Сур. 11

Тазалау үдерісінің басталуына қажетті уақытын белгілеу.

Робот-шаңсорғыштың басқару панеліндегі мына  белгісі бар сенсорлық батырмасын басу арқылы Сіз күту режимінен (ҚҰРЫЛҒЫНЫ ПАЙДАЛАНУ, 3-т. қараңыз) тазалау үдерісінің басталуына қажетті уақытты орнату режиміне және апта күндерін таңдап орнату режиміне ауыса аласыз. Содан

кейін шаңсорғыштың басқару панеліндегі мына  белгісі бар сенсорлық батырмасын қолдана отырып, апта күндерін таңдап орнатыңыз және тазалау үдерісінің басталуына қажетті

уақытты орнату үшін басқару панеліндегі мына  және мына  белгісі бар сенсорлық батырмаларын қолданыңыз.

Бұл мәзірде аптаның 7 күнінің әрқайсысы үшін бөлек тазалау уақытын белгілеуге болады, сонымен қатар робот аптаның қай күндері тазалауды жүргізетінін таңдауға болады.

Егер 5 минут ішінде ешқандай батырма басылмаса, уақытты орнату режимі бұрынғы қалпына келеді де, жаңадан белгіленген уақыттық параметрлері жойылады.

Робот-шаңсорғыштың барлық параметрлерін белгілеп болған соң, оның жадысында барлық



жаңадан енгізілген мәліметтерін сақтау үшін, оның басқару панеліндегі мына белгісі бар сенсорлық батырмасын басыңыз.

Робот тек тазалау үдерісінің басталуы үшін тазалау режимі белгіленген және тазалау үдерісінің басталу уақыты орнатылған аптаның сол күндерінде ғана тазалауды жүзеге асырады.

Робот-шаңсорғыштың жадысында аптаның белгілі бір күніне белгіленген тазалау режимін



болдырмау үшін шаңсорғыштың басқару панеліндегі мына белгісі бар сенсорлық



батырмасын басыңыз, содан кейін мына белгісі бар сенсорлық батырмасын қолдана отырып, тазалау режимін қайта орнатқыңыз келетін аптаның күнін белгілеңіз. Құрылғының таблосында мына көрсетілген белгі пайда болғанша, робот-шаңсорғыштың басқару



панеліндегі мына белгісі бар сенсорлық батырмасын бірнеше рет басыңыз.

Робот-шаңсорғыштың жадысында барлық жаңадан енгізілген мәліметтерді сақтау үшін, сонымен қатар бұл тазалау үдерісінің басталуына қажетті уақытты белгілеу және апта күндерін таңдап орнату



режимінен шығу үшін, шаңсорғыштың басқару панеліндегі мына көрсетілген сенсорлық батырмасын басыңыз.

Құрылғының қоректендіру элементтерін ауыстыру барысында барлық енгізілген параметрлер (реттеулер) жойылады. Құрылғыдағы аккумуляторлық батареяларын ауыстырғаннан кейін уақыттық параметрлерін қайта орнатуды ұмытпаңыз. Сур. 12 АКБ-ны ҚУАТТАНДЫРУ

1. ҚҰРЫЛҒЫНЫҢ ЗАРЯДТАУ БАЗАСЫН ПАЙДАЛАНУ

Құрылғының зарядтау базасын пайдалану барысында, АКБ-ны қуаттандыру қажеттілігі, сонымен қатар зарядтау базасының орналасқан жері құрылғы арқылы автоматты түрде анықталады.

Құрылғының зарядтау базасын тазаланатын бөлменің электр розеткасы бар қабырғасына жақын жерде орналастырыңыз, яғни электр розеткасының маңына жақын орналастырып қойыңыз, содан кейін – адаптердің ашасын электр розеткаға жалғастырыңыз. Адаптердегі сигнал индикаторы жаңады.

Зарядтау базасының екі бүйір жағынан жарты метр қашықтықта, сондай-ақ оның алдыңғы жағынан 1 метр қашықтықта ешқандай кедергілер болмауы керек, бөлмедегі тазалау аймағында барлық кедергі жасап тұрған заттарды алыңыз. Сондай-ақ, құрылғының зарядтау базасы орналасқан аймағында және оның айналасында биіктік шегіндегі еденнен 15 см-ге дейін қашықтықта айна сияқты заттар немесе жылу не жарық қатты шағылыстыратын беттер болмауы керек, егер мұндай беттер бар болса – оларды жабыңыз.

Құрылғының зарядтау базасын терезеге, терезенің алдына немесе терезенің қарсысында қоюға болмайды, әсіресе зарядтау құрылғы тікелей күн сәулесінің әсеріне ұшырауы мүмкін болса.

Сигналды қабылдау мен таратуға кедергі келтірмеу үшін құрылғының зарядтау базасын ешқандай заттармен жаппаңыз. Бұл зарядтау функциясының істен шығуына әкелуі мүмкін.



пәрменімен мына белгісі бар батырмасын басып, роботты күту режимінен құрылғының зарядтау базасына бағыттаңыз, немесе оны зарядтау базасына қолмен орнатыңыз. Зарядтау базадағы зарядтағыш істікше түйіспелері құрылғыдағы түйіспелеріне сәйкес келетініне көз жеткізіңіз.

Аккумуляторлық батареясы қуатталып болғаннан кейін адаптерді электр желіге қосулы күйінде қадағалаусыз қалдырмаңыз. Егер де, құрылғы ұзақ уақыт бойы пайдаланылмаса, оның зарядтау базасын еденнің үстінде қалдырмаңыз.

Назар аударыңыз! Шаңсорғышты қуаттандыруға арналған зарядтау базадағы зарядтағыш істікше түйіспелеріне металл заттарды тигізіп, оларды өзарада матастыруға қатаң түрде тыйым салынады!

Робот-шаңсорғышты ұзақ уақытқа сақтау алдында АКБ-ның істікшелі ағытпасын ажыратыңыз. Шаңсорғышты және АКБ-ны теріс әсер ететін температурада сақтамаңыз.

1. ҚҰРЫЛҒЫНЫҢ ЗАРЯДТАУ БАЗАСЫН ПАЙДАЛАНБАЙ АКБ-НЫ ҚУАТТАНДЫРУ

Адаптердің істікшесін шаңсорғыш құрылғының корпусында орналасқан сәйкесінше электр тізбегін біріктіретін және ажырататын электр жалғағыш істікшелі ағытпасына (зарядтау ұяшығына) кіргізіп жалғастырыңыз.

Адаптердің ашасын электр розеткаға жалғастырыңыз. АКБ толығымен қуатталмағанша шаңсорғыштың зарядтау құрылғысың ажыратпаңыз. Адаптердегі индикатор жасыл түспен жанған кезде аккумуляторлық батареясының қуаттандыруы аяқталады. Аккумулятордың қуаттандыруы аяқталған соң, адаптердің ашасын әрдайым электр желісінен ажыратып тастаңыз және адаптердің істікшесін шаңсорғыштың корпусында орналасқан істікшелі ағытпасынан (зарядтау ұяшығынан) ажыратыңыз. Аккумуляторлық батареясы қуатталғаннан кейін адаптерді электр желіге қосулы күйінде қалдырмаңыз.

Ескертпе:

- Егер робот-шаңсорғыш ұзақ уақыт бойы пайдаланбаған болса, құрылғының аккумуляторлық батареясының қуаттандыруын алдын ала толығымен зарядсыздандыру керек. Құрылғының аккумуляторлық батареясының қуаттандыруы толығымен қуатсызданып таусылып біткеннен кейін, әр 3 ай сайын жаттығуды өткізіп тұруға ұсынылады, ол үшін құрылғыны ең ұзақ уақытқа дейін іске қосуға тура келеді. Содан кейін АКБ-ны толықтай қуаттандыру керек және аккумуляторлық батареясының қуаттандыруы жартылай қуатсызданып отырмағанша құрылғыны қайтадан ең ұзақ уақытқа дейін іске қосуға қажет.
- Құрылғы оның аккумуляторлық батареясының қуаттандыруы жақын арада қуатсызданып таусылатыны жөнінде сигнал бергенде немесе батареясының қуаттандыруы толығымен зарядсызданып таусылған екенін білдірген кезде ғана АКБ-ны қуаттандыруға кеңес беріледі. Жаңа АКБ-мен жабдықталған құрылғының автономды толық жұмыс жасау уақытысы 120 минутқа дейін жетуі мүмкін. Уақыт өте келе бұл көрсеткіштің мәні төмендеуі мүмкін. Пайдалануға жарамсыз аккумуляторлық батареясын құрылғыдан суырып шығарып алыңыз да, кәдеге жаратыңыз. АКБ тұрмыстық қалдықтардан бөлек, кәдеге жаратудың жергілікті заңнаманың ережелері мен қағидаттарына сәйкес кәдеге жаратылуы тиіс.

АКБ-НЫ АУЫСТЫРУ



1. Робот-шаңсорғышты оның басқару панеліндегі мына белгісі бар сенсорлық батырмасын басу арқылы сөндіріңіз және шаңсорғышты төменгі панелімен жоғары қарай

қаратып еденде орналастырыңыз.

2. Крест тәрізді оймакілекті бұрауыштың (құрылғының жеткізілім жиынтықтылығына кірмейді) көмегімен батарея бөлігінің қақпағыдағы бұрандалы шегелерін бұрап ашыңыз да, қақпағын шешіп алыңыз, бұл үшін қақпақты бұрандалы шегелердің орналасқан жағынан оны іліңгісіріп алу қажет. Сур. 14

3. Ескі АКБ-ны батарея бөлігінен шығарып алыңыз да, оның істікшесін құралдағы зарядтауға арналған істікшелі ағытпасынан (зарядтау ұяшығынан) ажыратыңыз, ол үшін құлпының шаппасына басыңыз да, АКБ-ның жалғағыш істікшелі ағытпасын шаңсорғыштың корпусында орналасқан сәйкесінше электр тізбегін біріктіретін және ажырататын электр жалғағыш істікшелі ағытпасынан (ұяшығынан) суырып алыңыз. Жаңа АКБ-ны қосу үшін, АКБ-ның жалғағыш істікшелі ағытпасын шаңсорғыштың корпусында орналасқан сәйкесінше электр тізбегін біріктіретін және ажырататын электр жалғағыш істікшелі ағытпасына (ұяшығына) ажырататын электр жалғағыш істікшелі ағытпасына (ұяшығынан) суырып алыңыз. Жаңа АКБ-ны қосу үшін, АКБ-ның жалғағыш істікшелі ағытпасын шаңсорғыштың корпусында орналасқан сәйкесінше электр тізбегін біріктіретін және ажырататын электр жалғағыш істікшелі ағытпасына (ұяшығынан) ажырап кететін болса – оны жалғастыру үшін шамадан тыс күш салмаңыз. АКБ-ның жалғағыш істікшелі ағытпасы шаңсорғыштың сәйкесінше жалғағыш істікшелі ағытпасына дұрыс жалғанғанына көз жеткізіңіз. АКБ-ны құрылғыдағы батарея орнатуға арналған бөлігіне абайлап салыңыз, оның байланыстыру сымдарын қатты басып қысып тастамаңыз.

4. Батарея бөлігінің қақпағын орнына орнатыңыз, оның бұрандалы шегелерін бұрап, қақпақты бекітіңіз. Сур. 15

ҚҰРЫЛҒЫНЫ ТАЗАЛАУ ЖӘНЕ ОҒАН КҮТІМ КӨРСЕТУ ЖӨНІНДЕГІ НҰСҚАУЛАР

1. Құрылғыны тазалау және оған күтім көрсету алдында, құрылғы зарядтау құрылғыдан, ал зарядтау құрылғы – электр желісінен ажыратылғанына көз жеткізіңіз.

2. Электрлік тоқпен зақымданбау үшін бұл құрылғыны, оның зарядтау құрылғысын ешбір жағдайда суға немесе басқа сұйықтықтарға батырып салуға мүлдем болмайды.

3. Шаңсорғышты немесе оның бөлшектері мен керек-жарақтарын тазалау үшін бензин, спирт және химиялық ерітінділерді пайдаланбаңыз.

4. Шаңсорғыштың металл бөліктерін таза, құрғақ мата сулықпен сүртіп шығыңыз.

5. Шаңсорғыштың пластик бөліктерін сәл ылғалды, сығылған мата сулықпен сүртіп шығыңыз.

Құрылғының сыртқы корпусында су тамшылары қалмауы тиіс.

6. Шаңсорғыш құрғақ, салқын жерде сақталуы тиіс.

ШАҢЖИНАҒЫШ КОНТЕЙНЕРІН ТАЗАЛАУ

Шаңсорғышты тазалау және оған күтім көрсету алдында, оның қуат көзі әрдайым ажыратылуы керек. Сур. 16

Шаңсорғышты әрбір пайдаланғаннан кейін:

- Шаңсорғыштың корпусынан шаңжинағыш контейнерін шығарып алу үшін шаңжинағыш контейнердің тұтқасын көтеріңіз де, оны жоғары қарай тартыңыз.

- Содан кейін шаңжинағыш контейнердің қақпағын ашыңыз, ол үшін оның қақпағын ашуға арналған бекіткіш ілмегін ағытып, шаңжинағыш контейнердің қақпағын ашыңыз.

- Шаңжинағыш контейнерін қоқыс жәшігінің үстінен ұстап тұрып, оны сәл қағып-сілкіп шаңтозан мен қоқыстан босатыңыз. Сур. 17

- HEPA-сүзгісін тазалау немесе алмастыру үшін, оны шаңжинағыш контейнерден алдын ала шешіп алыңыз. HEPA-сүзгісін сілкіп шаңнан тазартыңыз.

- HEPA сүзгісін 15-30 күн қолданғаннан кейін, (бұл оның пайдалану қарқындылығына байланысты) оны таза ағын судың астында жақсылап жуып-шайып шығыңыз, оны тазалау барысында ешқандай жуғыш не тазартқыш құралдарын пайдаланбаңыз. Сүзгіні шаңжинағыш контейнерге орнатпас бұрын, оны табиғи түрде құрғатыңыз, яғни бөлме температурада үтік сияқты қыздырғыш немесе кептіргіш құрылғыларды қолданбай кептіріңіз. Сур. 18

- Шаңжинағыш контейнерін тазалаңыз, оны тазалау үшін құрылғыны тазалауға арналған қылшақты пайдаланыңыз (құрылғының жеткізілім жиынтығына кіреді). Егер шаңжинағыш контейнері қатты ластанған болса, оны ағын судың астында жақсылап жуып-шайып шығыңыз

және құрғақ мата сулықпен әбден құрғатып сүртіп алыңыз.

- Құрылғыға шаңжинағыш контейнерін және сүзгісін орнатпас бұрын, оларды жақсылап құрғатыңыз.

- Сүзгіні шаңжинағыш контейнерге орнатыңыз.

- Шаңжинағыш контейнерін жауып, өз орнына орнатыңыз.

ШАҢСОРҒЫШТЫҢ ОРТАСЫНДАҒЫ ҚЫЛШАҒЫН ТАЗАЛАУ

Электрлі қылшақ оның айналмалы қылшықты білікшенің көмегімен еден мен кілем бетінен шаң мен тұрмыстық қоқысты жинауға арналған Оның құрылымы ұзын шаш, жүнді, жіп секілді заттарды жинау үшін өнша үйлеспейді. Егер оның ішінде бітелу анықталса, құралды пайдалануды тоқтатыңыз және оның қылшықты білікшесін тазалау бойынша барлық шарттарын қолданып, тазалауды орындаңыз. **Әр тазалау үдерісін жүргізгеннен кейін, яғни шаңсорғышты әр пайдаланғаннан кейін, оның электрлі қылшағын әрдайым тазалап отырыңыз.**

Электрлі қылшақтың білікшесі шаңсорғыштың моторымен бірге бір мезетте қосылатын жеке электр жетегіне ие.

Айналмалы қылшықты білікшесін тазалау үшін, келісідей орындаңыз:

1. Шаңсорғыштың қуат көзін ажыратыңыз.

2. Шаңсорғыштың түп жағын жоғары қарай қаратып еденде орналастырып қойыңыз және оны артқы бөлігімен «өзіңізге қарата» орналастырыңыз.

3. Қылшықты білікшеге шаш пен жіптің аз мөлшері оралса, білікшені корпустан шешпей-ақ, оны өткір пышақпен немесе қайшы көмегімен оралған жіп пен шаштан босатуға болады. Ол үшін өткір пышақты қылшықты білікшеге кесу жүзімен сырт қарата қылшықтардың арасында орналастырыңыз, білікше бойымен оралған шаш пен жіпті кесіңіз. Қылшықты білікшеге оралған шаш пен жіпті кескен соң, шаш қиындылары қылшақтың корпусынан сыртқа қарай оңай шығады, сондай-ақ шаш қиындыларын оңай алып тастау үшін, қылшықты білікшені өз осі бойымен қолмен айналдыруға болады.

4. Қылшықты білікшесі қатты бітеліп қалған жағдайда, электрлі қылшақтың білікшесін бекітуге арналған жақтауын шешіп алыңыз, ол үшін ысырманьың бекіткіш ілгектерінің тіліндерін «өзіңізге қарай» сәл ғана басыңыз, жақтаудың шет жағын көтеріңіз де, содан кейін жақтауды шығарып алыңыз. Сур. 19

5. Қылшықты білікшесінің оң жақ бөлігін аздап жоғары қарай көтеріңіз, содан кейін оны оңға қарай тарта жетегімен іліністен шығарыңыз да, ұяшықтан алыңыз. Қылшықты білікше қылшақтың корпусынан шығарылған соң, оны қайшымен немесе өткір пышақтың көмегімен оралған шаш пен жіптерден оңай тазартуға болады. Сур. 20

6. Қылшықты білікшені өз орнына, қылшақтың корпусына орнатыңыз. Қылшақ корпусына қылшықты білікшенің орнатылуы кері реттілікпен орындалады. Сур. 21

7. Қылшақ бөлшектері мен электр жетегі қатты бітелсе, құралды бөлшектеу мен тазарту үшін авторизацияланған (уәкілетті) сервистік қызмет көрсету орталығына хабарласыңыз.

БҮЙІРЛІК ҚЫЛШАҚТАРЫН ТАЗАЛАУ

1. Робот-шаңсорғыштың қуат көзін ажыратыңыз.

2. Бүйірлік қылшақтардың бүлінбегеніне көз жеткізіңіз, қылшақтарда қандайда бөгде заттардың және / немесе оралған қоқыстардың бар-жоғын тексеріңіз.

3. Қажет болған жағдайда қылшақтарды шаңсорғыштан ажыратып алыңыз.

4. Бүйірлік қылшақтарды жылы суға малынған және жақсылап сығылған мата сулықпен сүртіп шығыңыз. **Әр тазалау үдерісін жүргізгеннен кейін, яғни шаңсорғышты әр пайдаланғаннан кейін, оның бүйірлік қылшақтарын әрдайым тазалап отырыңыз.**

5. Бүйірлік қылшақтар бүлінген жағдайда, оларды дер кезінде жаңа бүйірлі қылшақтарға алмастырыңыз. Сур. 22

ҚҰРАЛДЫҢ ДАТЧИКТЕРІН ЖӘНЕ ТҮЙІСПЕЛЕРІН ТАЗАЛАУ

- Робот-шаңсорғыштың артқы және алдыңғы дөңгелектерін жиналған қоқыстан тазалаңыз.

- Шаңсорғыштың ауа алмасатын желдеткіш саңылауын шаңнан әрдайым тазалап отырыңыз, оның ауа алмасатын желдеткіш саңылауын тазалау үшін келісідей орындаңыз: желдеткіш саңылауының

торын тиын арқылы сағат тілінің бағытымен бұрап ашыңыз да, оны ілгек сияқты затпен іліп, шешіп алыңыз. Поролонды сүзгісін шығарып алыңыз да, оны шаңнан тазалаңыз – сүзгіні таза ағын судың астында жақсылап жуып-шайып шығыңыз, оны тазалау барысында ешқандай жуғыш не тазартқыш құралдарын пайдаланбаңыз. Сүзгіні құрғатыңыз, оны құрғату үшін үтік сияқты қыздырғыш немесе кептіргіш құрылғыларды қолданбаңыз, оны ауада не бөлме температурада кептіріңіз. Поролонды сүзгісін орнына орнатыңыз және желдеткіш саңылауының торын (қақпағын) жабыңыз. Сур. 23

- Робот-шаңсорғыштың құлап қалуын болдырмайтын сенсорларын (датчиктерін) шаңнан, ешбір механикалық әсер етусіз, жұмсақ мата сулықпен абайлап сүртіп тазалаңыз. Сур. 24

- Робот-шаңсорғыштың бамперін шаңнан, ешбір механикалық әсер етусіз, жұмсақ қылшақпен немесе мата сулықпен абайлап сүртіп тазалаңыз. Сур. 25

- Шаңсорғыштың табанындағы және зарядтау базасының табанында орналасқан түйіспелік алаңшаларын құрғақ жұмсақ шүберекпен тазалап шығыңыз.

- Робот-шаңсорғышты пайдалану барысында, оны ұзақ уақыт пайдаланбаған кезде, яғни ол күту режимде қозғалыссыз күйінде ұзақ уақыт тұрған кезде, оның батареясын ажыратыңыз.

Шаңсорғыштың сыртқы түйіндерін, тораптарын тазалауға байланысты жұмыстар (кепілдікке жатпайды) кепілдікті сервистік қызмет көрсету жөніндегі кепілдік міндеттемелерге кірмейді.

АҚАУЛАРДЫ ІЗДЕСТІРУ ЖӘНЕ ОЛАРДЫ ЖОЮ ТӘСІЛДЕРІ

Бұл кестеде құралды пайдалану барысында туындауы мүмкін, кең таралған мәселелер көрсетілген және олардың сипаттамасы келтірілген.

№	Ақауларға қатысты мәселелер	Индикациясы	Ақауларды жою тәсілдері
---	-----------------------------	-------------	-------------------------

1	Робот-шаңсорғыштың құлап қалуын болдырмайтын сол жақтағы артқы датчигі жұмыс істемейді.	E 001	Робот-шаңсорғыштың сол жақтағы артқы датчигін қарап шығыңыз, оған шаң, қыл сияқты бөгде заттар жабысып қалған шығар, тексеріңіз, лас болса сүртіп тазартыңыз. Датчиктің жұмыс істеу мүмкіндігін болдырмайтын, қандайда бір кедергі жасап тұрған бөгде заттардың немесе оралған қоқыстардың бар-жоғын тексеріңіз, барлық кедергі жасап тұрған бөгде заттарды немесе оралған қоқыстарды алып тастаңыз. Кедергілер болмаған кезде АСҚК орталығына хабарласыңыз.
2	Робот-шаңсорғыштың құлап қалуын болдырмайтын сол жақтағы алдыңғы датчигі жұмыс істемейді.	E 002	Робот-шаңсорғыштың сол жақтағы алдыңғы датчигін қарап шығыңыз, оған шаң, қыл сияқты бөгде заттар жабысып қалған шығар, тексеріңіз, лас болса сүртіп тазартыңыз. Датчиктің жұмыс істеу мүмкіндігін болдырмайтын, қандайда бір кедергі жасап тұрған бөгде заттардың немесе оралған қоқыстардың бар-жоғын тексеріңіз, барлық кедергі жасап тұрған бөгде заттарды немесе оралған қоқыстарды алып тастаңыз. Кедергілер болмаған кезде АСҚК орталығына хабарласыңыз.
3	Робот-шаңсорғыштың құлап қалуын болдырмайтын алдыңғы датчигі жұмыс істемейді.	E 003	Робот-шаңсорғыштың алдыңғы датчигін қарап шығыңыз, оған шаң, қыл сияқты бөгде заттар жабысып қалған шығар, тексеріңіз, лас болса сүртіп тазартыңыз. Датчиктің жұмыс істеу мүмкіндігін болдырмайтын, қандайда бір кедергі жасап тұрған бөгде заттардың немесе оралған қоқыстардың бар-жоғын тексеріңіз, барлық кедергі жасап тұрған бөгде заттарды немесе оралған қоқыстарды алып тастаңыз. Кедергілер болмаған

			кезде АСҚК орталығына хабарласыңыз.
4	Робот-шаңсорғыштың құлап қалуын болдырмайтын оң жақтағы алдыңғы датчигі жұмыс істемейді.	Е 004	Робот-шаңсорғыштың оң жақтағы алдыңғы датчигін қарап шығыңыз, оған шаң, қыл сияқты бөгде заттар жабысып қалған шығар, тексеріңіз, лас болса сүртіп тазартыңыз. Датчиктің жұмыс істеу мүмкіндігін болдырмайтын, қандайда бір кедергі жасап тұрған бөгде заттардың немесе оралған қоқыстардың бар-жоғын тексеріңіз, барлық кедергі жасап тұрған бөгде заттарды немесе оралған қоқыстарды алып тастаңыз. Кедергілер болмаған кезде АСҚК орталығына хабарласыңыз.
5	Робот-шаңсорғыштың құлап қалуын болдырмайтын оң жақтағы артқы датчигі жұмыс істемейді.	Е 005	Робот-шаңсорғыштың оң жақтағы артқы датчигін қарап шығыңыз, оған шаң, қыл сияқты бөгде заттар жабысып қалған шығар, тексеріңіз, лас болса сүртіп тазартыңыз. Датчиктің жұмыс істеу мүмкіндігін болдырмайтын, қандайда бір кедергі жасап тұрған бөгде заттардың немесе оралған қоқыстардың бар-жоғын тексеріңіз, барлық кедергі жасап тұрған бөгде заттарды немесе оралған қоқыстарды алып тастаңыз. Кедергілер болмаған кезде АСҚК орталығына хабарласыңыз.
6	Робот-шаңсорғыштағы бампердің оң жағы кептеліп айқасып қалуы.	Е 006	Робот-шаңсорғыштағы бампердің кептелуінің бар-жоғын тексеріңіз, бампердің оң жағы кептеліп айқасып қалмағанына көз жеткізіңіз, кірді жойыңыз және бөгде заттарды алып тастаңыз.
7	Робот-шаңсорғыштағы бампердің сол жағы кептеліп айқасып қалуы.	Е 007	Робот-шаңсорғыштағы бампердің кептелуінің бар-жоғын тексеріңіз, бампердің сол жағы кептеліп айқасып қалмағанына көз жеткізіңіз, лас болса тазаланыз және бөгде заттарды алып тастаңыз.
8	Робот-шаңсорғыштың сол жақтағы дөңгелегінің кептеліп айқасып қалуы.	Е 008	Робот-шаңсорғыштың сол жақтағы дөңгелегін қарап шығыңыз, оның кептелуінің бар-жоғын тексеріңіз, дөңгелектің кептеліп айқасып қалмағанына көз жеткізіңіз, лас болса тазаланыз, дөңгелекке оралған

			қоқыстарын жойыңыз және бөгде заттарды алып тастаңыз.
9	Робот-шаңсорғыштың оң жақтағы дөңгелегінің кептеліп айқасып қалуы.	E 009	Робот-шаңсорғыштың оң жақтағы дөңгелегін қарап шығыңыз, оның кептелуінің бар-жоғын тексеріңіз, дөңгелектің кептеліп айқасып қалмағанына көз жеткізіңіз, лас болса тазаланыз, дөңгелекке оралған қоқыстарын жойыңыз және бөгде заттарды алып тастаңыз.
10	Робот-шаңсорғыштың сол жақтағы дөңгелегі айналмайды.	E 010	Робот-шаңсорғыштың сол жақтағы дөңгелегін қарап шығыңыз, оның кептелуінің бар-жоғын тексеріңіз, дөңгелектің кептеліп айқасып қалмағанына көз жеткізіңіз, лас болса тазаланыз, дөңгелекке оралған қоқыстарын жойыңыз және бөгде заттарды алып тастаңыз.
11	Робот-шаңсорғыштың оң жақтағы дөңгелегі айналмайды.	E 011	Робот-шаңсорғыштың оң жақтағы дөңгелегін қарап шығыңыз, оның кептелуінің бар-жоғын тексеріңіз, дөңгелектің кептеліп айқасып қалмағанына көз жеткізіңіз, лас болса тазаланыз, дөңгелекке оралған қоқыстарын жойыңыз және бөгде заттарды алып тастаңыз.
12	Робот-шаңсорғыштың моторына қатысты мәселе туындады.	E 012	Кедергілер болмаған кезде АСҚК орталығына хабарласыңыз .
13	Робот-шаңсорғыштың сол жақтағы бүйірлік қылшағының кептеліп айқасып қалуы.	E 013	Робот-шаңсорғыштың сол жақтағы бүйірлік қылшағын қарап шығыңыз, оның кептелуінің бар-жоғын тексеріңіз, шаңсорғыштың оң жақтағы бүйірлік қылшағының кептеліп айқасып қалмағанына көз жеткізіңіз, лас болса тазаланыз, қылшаққа оралған қоқыстарын жойыңыз және бөгде заттарды алып тастаңыз.
14	Робот-шаңсорғыштың оң жақтағы бүйірлік қылшағының кептеліп айқасып қалуы.	E 014	Робот-шаңсорғыштың оң жақтағы бүйірлік қылшағын қарап шығыңыз, оның кептелуінің бар-жоғын тексеріңіз, шаңсорғыштың оң жақтағы бүйірлік қылшағының кептеліп айқасып қалмағанына көз жеткізіңіз, лас болса тазаланыз, қылшаққа оралған қоқыстарын жойыңыз және бөгде заттарды алып тастаңыз.

15	Робот-шаңсорғыштың шаңжинағышына қатысты мәселе туындады.	Е 015	Робот-шаңсорғыштың шаңжинағыш контейнері дұрыс орнатылғанына көз жеткізіңіз.
16	Робот-шаңсорғыштың ортасындағы қылшағының кептеліп айқасып қалуы.	Е 016	Робот-шаңсорғыштың ортасындағы қылшағын қарап шығыңыз, оның кептелуінің бар-жоғын тексеріңіз, шаңсорғыштың ортасындағы қылшағының кептеліп айқасып қалмағанына көз жеткізіңіз, лас болса тазаланыз, қылшаққа оралған қоқыстарын жойыңыз және бөгде заттарды алып тастаңыз.

Тазалау барысында туындауы мүмкін мәселелердің себептері жою.

1	Робот-шаңсорғыштың қуатталуына қатысты мәселе туындады.	Зарядтау құрылғысымен (зарядтау базасымен) байланыс жоқ. Адаптердің істікшесі зарядтау базасының тиісті істікшелі ағытпасына (зарядтау ұяшығына) жалғанған жоқ. Қолданылатын адаптер штаттық емес, яғни бұл робот-шаңсорғыштың осы үлгісінің жиынтықтылығына кірмейтін басқа бір өзге адаптер қолданылған.	Робот-шаңсорғыштың зарядтау құрылғысымен (зарядтау базасымен) байланысын тексеріңіз. Шаңсорғыштың зарядтау құрылғысын (зарядтау базасын) осы пайдалану жөніндегі нұсқаулықтың ережелері мен талаптарына сәйкес құрылғыға дұрыс жалғастырыңыз. Штаттық зарядтау адаптерін қолданыңыз.
2	Робот- шаңсорғыш бір орында тұрып қалды, тұрған жерінде ілгері қарай жүлқи қозғалыспен (жұлқына жылжый алмайды).	Робот-шаңсорғыштың дөңгелектердің жетегіне немесе оның қылшақтарына қоқыс немесе ұсақ заттар оралған.	Робот- шаңсорғыш автоматты түрде өзін босатуға тырысады. Егер бұл мүмкін болмаса - оған көмектесіңіз.
3	Робот-шаңсорғыш тазалау барысында тазалау жұмысын аяғына дейін жүргізбей, зарядтау базасына жылжып кетіп қалады.	Тазалау барысында робот-шаңсорғыштың аккумуляторлық батареясының қуаттандыруы жақын арада қуатсызданып таусыла бастаған кезде, робот автоматты түрде зарядтау базаға қайта оралады. Робот-шаңсорғыштың энергия шығысы / тұтынуы әртүрлі болып өзгереді, бұл едендегі жабындардың түріне байланысты.	Робот-шаңсорғышты қуаттандыру қажет. Роботтың автономды толық жұмыс жасау уақытысы бөлмедегі не үйдегі кеңістіктің күрделілігіне және жиналған қоқыстың көлеміне, сондай-ақ тазалау режиміне де байланысты.
4	Робот-шаңсорғыш жоспарланған тазалауды аяқтамай қалдырды.	Робот-шаңсорғыштың қуат көзі ажыратылған.	Робот-шаңсорғышты іске қосыңыз.

		<p>Робот-шаңсорғыштың қуаттандыруы толығымен қуатсызданып таусылды.</p> <p>Робот-шаңсорғыш қоқыспен қоршалған (бұғатталған).</p>	<p>Робот-шаңсорғыш күту режимінде болған кезде, ол толығымен қуатталғанына, яғни оның кез-келген уақытта тазалау жұмысын жүргізу үшін жеткілікті қуаты бар екеніне көз жеткізіңіз.</p> <p>Робот-шаңсорғышты және оның шаңжинағыш контейнерін осы пайдалану жөніндегі нұсқаулықтың ережелері мен талаптарына сәйкес тазалаңыз.</p>
5	<p>Робот-шаңсорғыш қашықтан басқару пульті арқылы іске қосылмайды (тиімді қашықтық 5 метрге дейін).</p>	<p>Қашықтан басқару пультінде батареялардың қуаттандыруы толығымен қуатсызданып таусылды.</p> <p>Робот-шаңсорғыштың қуат көзі ажыратылған/ робот-шаңсорғыштың аккумуляторлық батареясының қуаттандыруы толығымен қуатсызданып таусылды.</p> <p>Қашықтан басқару пультінің инфрақызыл сәуле шығарғыш көзі ластанған.</p> <p>Инфрақызыл сәуле шығаратын басқа көздерден кедергі бар.</p>	<p>Қашықтан басқару пультіндегі ресурсы таусылған батареяларын (2 дана AAA) осы типтегі екі жаңа батареяларға алмастырыңыз.</p> <p>Робот-шаңсорғышты іске қосыңыз/ роботты қуаттандыру қажет.</p> <p>Қашықтан басқару пультінің инфрақызыл сәуле шығарғыш көзін жұмсақ матамен сүртіп шығыңыз.</p> <p>Қашықтан басқару пультін инфрақызыл сигнал шығаратын басқа құрылғылардың жанында қолданбаңыз.</p>

Назар аударыңыз! Егер де, туындаған мәселені Сіз жоғарыда сипатталған қадамдарды қолдана отырып, өз бетіңізбен шеше алмасаңыз, тұтынушыларды қолдауға арналған авторизацияланған (уәкілетті) POLARIS сервистік қызмет көрсету орталығына хабарласыңыз.

ҚҰРЫЛҒЫНЫ САҚТАУ ЖӨНІНДЕГІ ЕРЕЖЕЛЕРІ

Электр құралдар қоршаған ауа температурасы плюс 40°C -тан аспайтын және 5°C-тан кем емес, салыстырмалы ылғалдығы 70%-дан жоғары емес, қышқылды және электрлік құралдар материалдарына теріс әсер ететін өзге де будың, шаңның болмауы жағдайында жабық, құрғақ әрі таза бөлмежайда сақталуы тиіс. Құрылғыны балалардың қолы жетпейтін жерде сақтаңыз.

ҚҰРЫЛҒЫНЫ ТАСЫМАЛДАУ ЖӨНІНДЕГІ ЕРЕЖЕЛЕРІ

Электр құрылғылардың тасымалдануы, жүк тасымалданатын нақты бір көлік түрінде әрекет ететін, жүктерді көлігімен тасымалдау қағидаларына сәйкес көліктің барлық түріндегі құралдарымен жүзеге асырылады. Құрылғыны тасымалдау барысында түпнұсқалық зауыттық ораманы және қаптама қорабын пайдаланыңыз.

Электр құрылғыларды тасымалдау барысында оларды тікелей механикалық бұлінулерден, қызудан, оған тіке күн сәулесінің, атмосфералық жауын-шашындардың түсуінен, ылғал мен агрессивалық орталар әсер етуінен қорғау шарттары қамтамасыз етілуі керек, сондай-ақ, құрылғылардың бұзылу қаупін туғызатын себептерін, яғни жоғарыда аталған әсерлердің тікелей әсер ету мүмкіндігін болдырмау қажет.



Назар аударыңыз! Құрылғының пайдалану мерзімі аяқталғаннан кейін бұл электр құрылғыны әдеттегі тұрмыстық қалдықтармен бірге лақтырмай, оны одан әрі кәдеге жарату мақсатында, қалдықтарды қабылдаумен, қайта өңдеумен және кәдеге жаратумен айналысатын ресми пунктке өткізіңіз. Осылайша, Сіз қоршаған ортаны сақтауға өз септігіңізді тигізесіз.

ҚҰРЫЛҒЫНЫ ТАУАР РЕТІНДЕ ӨТКІЗУ ЖӨНІНДЕГІ ЕРЕЖЕЛЕРІ

Бұл құрылғыны тауар ретінде өткізу жөніндегі ережелер белгіленген емес.

ПАЙДАЛАНУҒА ЖАРАМСЫЗ ҚҰРЫЛҒЫНЫ КӘДЕГЕ ЖАРАТУ ЖӨНІНДЕГІ ТАЛАПТАР

Жарамсыз деп табылған тұрмыстық электрлік құрылғылар мен техникалық бұйымдарды кәдеге жарату барысында пайда болатын қатты тұрмыстық қалдықтар белгіленген тәртіппен және салалық нормативті құжаттары бойынша көзделген қолданыстағы ережелер мен нормаларға сәйкес, соның ішінде «Өндіріс пен тұтыну қалдықтарын орналастыру мен залалсыздандыру бойынша гигиеналық талаптар» Санитарлық-эпидемиологиялық ережелер мен нормаларға 2.1.7.1322-03 сәйкес кәдеге жарату үшін міндетті түрде жиналуы тиіс.

ҚҰРЫЛҒЫНЫҢ ТЕХНИКАЛЫҚ СИПАТТАМАЛАРЫ

PVCR 3000 Cyclonic PRO – POLARIS сауда таңбасымен шығарылған тұрмыстық электрлік робот-шаңсорғыш

Құрылғының диаметрі: 330 мм

Құрылғының биіктігі: 79 мм

Шаңжинағыш контейнердің көлемі: 600 мл

Құрылғының қуаттылығы: 65 Вт

Қоректендіру көзі: аккумуляторлық батарея **Li-on 4400 мАч 14,8В**

АКБ-ны зарядтау уақытысы: 4,5 сағатқа дейін

АКБ-ны пайдалану арқылы жұмыс уақытысы: 120 минутқа дейін

Зарядтау құрылғысы

Зарядтау құрылғының сипаттамасы:

Кіріс кернеуі: 100-240 В

Жиілігі: 50/60 Гц

Шығыс кернеуі: 19 В

Максималды тоқ жүктемесі: 1500 мА

Қорғаныс жіктелімі – 2

ҚБП-не арналған қоректендіру элементтері – AAA типті, 2 дана.

Ескертпе: Өзгерістер мен жетілдіруді енгізудің ұдайы үрдісінің орын алуынан, нұсқаулық пен

бұйымның арасында қандай да бір айырмашлық байқалуы мүмкін. Өндіруші, тұтынушының бұған назар аударатынына үлкен үміт артады.

СЕРТИФИКАТТАУ ЖӨНІНДЕГІ АҚПАРАТ.

БҰЛ ӨНІМ Кеден Одағының «Төмен вольтты жабдықтардың қауіпсіздігі туралы» (TP TC 004/2011), сондай-ақ, «Техникалық құралдардың электрлі магниттік сәйкестілігі» (TP TC 020/2011) техникалық регламенттерінің талаптарына сәйкестігін растау рәсімдерінен өтті және осы техникалық регламенттерінің талаптарына сәйкестілігі сертификатталды, сонымен бірге Кеден Одағына мүше мемлекеттердің нарығындағы өнім айналымының бірыңғай белгісі ЕурАзЭҚ техникалық регламенттерінің талаптарына сәйкес таңбаланған.

Сәйкестік Сертификатының тіркеу нөмірі/ сәйкестік туралы декларациясы жөнінде, сонымен бірге сертификаттың және декларациясының қолданылу мерзімі туралы мәліметтерді POLARIS бұйымды сатып алған жерде, яғни Өзіңіздің жергілікті POLARIS ресми сатушыңыздан немесе Өндірушінің Уәкілетті өкілінен алуыңызға болады.



Бұйымның жарамдылық (қызмет) мерзімі: 3 жыл

Кепілдік мерзімі: 24 ай

Аккумуляторлық батареяға берілетін кепілдік мерзімі: 6 ай

Өндіруші:

HANSFORT OVERSEAS ASIA LIMITED - ХЕНСФОРТ ОВЕРСИЗ ЭЙЖА ЛИМИТЕД

602, Mingde Bldg, North Fengxiang Road, Ronggui, Shunde, Guangdong, China

602, Мингде Билдинг, Норт Фенгсян Роуд, Жунгуй, Шунде, провинция Гуандун, Китай

Ресей Федерация мен Кеден Одағына мүше мемлекеттерде өндірушінің импорттаушысы

және уәкілетті өкілі:

"Поларис Инт" ЖШҚ, 105005, Мәскеу қаласы, 2-ші Бауманская көшесі., 7-үй, 5-ші тұрғын үй құрылысы, 26-ші бөлме.

Бірыңғай анықтамалық қызметінің телефон нөмірі: 8-800-700-11-78

Қытайда өндіріліп шығарылған.

КЕПІЛДІК МІНДЕТТЕМЕ

Бұйым: Тұрмыстық электрлі робот-шаңсорғыш

Модель PVCР 3000 Cyclonic

PRO

Бұл кепілдік бұйымды сатып алу фактісін растайтын күннен бастап 24 ай бойына әрекетте болады және «Тұтынушылардың құқықтарын қорғау туралы» РФ Заңына сәйкес бұйымның кепілдік қызмет көрсетуді білдіреді.

1. Өндірушінің кепілдік міндеттемесі «POLARIS» сауда таңбасымен шығарылатын және уәкілетті сатушылардан сатып алған барлық үлгілерге, кепілдік қызмет көрсетілетін елдердің барлығында жарамды (сатып алған жеріне қарамастан) таралады.
2. Бұйым пайдалану бойынша нұсқаулыққа, қауіпсіздік бойынша ережелер мен талаптарды қатаң сақтай отырып, пайдаланылуы тиіс.
3. Бұл кепілдік тауарды тұтынушыға беруден кейін, келесі жәйттердің нәтижесінде туындаған кемшіліктерге таралмайды, егер де:
 - Химиялық, механикалық немесе өзге де әсер етулер, бөгде заттардың, сұйықтықтың, өнімдердің және құрт-құмырсқа немесе шыбын-шіркей секілді жәндіктердің бұйымның ішіне түсіп кетуі және олардың өмірлік белсенділігінің өнімдері бұйымның ішінде болса, яғни микроорганизмдердің, жәндіктердің тіршілік әрекеті салдарынан нәтижесінде туындаған ақау үшін таралмайды;
 - Бұйымды тікелей мақсаты бойынша емес пайдаланғанда, оны дұрыс пайдаланбағанда, сондай-ақ, бұйымды осы пайдалану жөніндегі Нұсқаулықта берілген техника қауіпсіздігі ережелері мен талаптарын бұза отырып, орнатқанда және пайдаланғанда;

- Бұйымды қолдануға арналмаған мақсаттарда пайдаланған жағдайда;
- Құрылғыны қалыпты пайдалану салдарынан пайда болған сыртқы өзгерістер байқалса, сондай-ақ, құрылғының функционалдық қасиетіне әсер тигізбейтін, қалыпты түрде тозған жағдайда: құралдың ішкі және сыртқы қабатының механикалық бүлінуі (металдың ішіне майысу, сызаттың түсуі, сыртқы түс түрінің өзгеруі не тіпті жоғалуы немесе қажалып бүлінуі), металл түсінің қалыпты өзгеруі, сондай-ақ, құрылғының метал бетінде құбылмалы немесе қара дақтардың пайда болуы, сонымен қатар, құрылғының жабыны бүлінген жерлеінде тоттанудың салдарынан металдың бұзылуы, яғни металдың бетінде тотқа қарсы жабыны жоқ және жабыны бар жерлерінде коррозияның орын алуы салдарынан зақымдалған болса;
- Жарамдылық мерзімі шектеулі әрлеу бөлшектері және шам, батареялар, қоқыс жинауға арналған сыйымдылықтар, белдіктер, қылшақтар, қорғаныс экрандары тозған жағдайда, сондай-ақ басқа да бұйымдарды, олардың пайдалану мерзімі шектеулі болған жағдайда;
- Авторизацияланған (уәкілетті) сервистік қызмет көрсету орталықтар болып табылмайтын*, тұлғалар немесе фирмалар өндірген бұйымдардың жөндеуін жүргізген жағдайда;
- Тасымалдау кезінде бұйымға қандай да зақым келтірілген болса, оны дұрыс емес пайдалану салдарынан туындаған ақау үшін, сондай-ақ бұйымның құрылымында қарастырылмаған модификациялау (яғни құрылғының түрін өзгерту, түрлендіру) әрекетіне байланысты, немесе өздігінен жөндеу жұмысын жүргізудің нәтижесінде туындаған ақау үшін таралмайды;
- 4. Өндіруші төмендегі жағдайларда кепілді міндеттемелерді көтермейді, егер бұйымның бетінде техникалық төлқұжатты сәйкестендіру тақтайшасы жоқ болса, немесе оның техникалық төлқұжатты сәйкестендіру тақтайшасында берілген техникалық деректері жойылған, жойылып кетірген немесе түзетілген болса өндірушінің осы салдардың нәтижесінде туындаған залал үшін жауапты емес.
- 5. Бұл кепілдік тек қана жеке тұрмыстық қажеттілік үшін пайдаланылатын бұйымдарға ғана жарамды, және коммерциялық, өнеркәсіптік немесе кәсіби мақсатта қолданылатын бұйымдарға таралмайды.

Назар аударыңыз!! Өндіруші тұтынушының (сатып алушының) немесе үшінші тұлғалардың қасақана немесе ұқыпсыз әрекеттерінің және бұйымды орнату/пайдалану шарттары мен ережелерін сақтамау салдарынан адамдарға, үй жануарларға, қоршаған ортаға немесе мүлікке POLARIS бұйымның зақымдалуынан тікелей немесе жанама себеп болатын кез келген ықтимал зиян келтірілгені үшін жауапкершілік көтермейді.

POLARIS бұйымдарына техникалық қызмет көрсету, сапасын тексеру, кепілдік және кепілдіктен кейінгі жөндеу жұмыстарына қатысты барлық мәселелері бойынша Авторизацияланған (уәкілетті) POLARIS сервистік қызмет көрсету орталығына немесе Өзіңіздің жергілікті POLARIS ресми сатушыңызға - Уәкілетті POLARIS дилеріне хабарласыңыз.

POLARIS бұйымдарына кепілдік жөндеу жұмыстарын тек Авторизацияланған (уәкілетті) POLARIS сервистік қызмет көрсету орталықтары жүзеге асырады.

* Авторизацияланған (уәкілетті) сервистік қызмет көрсету орталықтардың мекен-жайлары

Компания сайтында көре аласыз: www.polar.ru

Бұйымға кепілдік жөндеу жұмыстарын жүргізу немесе заңмен қарастырылған басқа да талаптарды орындау кезінде бұйымды сатып алу күнін растау үшін сатып алу құжаттарыңызды сақтауыңызға өтіне сұраймыз.

Мұндай құжаттары толтырылған POLARIS кепілдік талоны, кассалық чек немесе Сатушының

түбіртегі, бұйымды сатып алу күні мен орнын растайтын басқа да құжаттар болуы мүмкін.

Бұйымды сатып алу күнін растайтын құжатты ұсынбаған кезде, кепілдік мерзімі бұйым өндіріліп шығарылған күннен бастап есептеледі.

Бұйымның өңделіп шығарылған күні бұйымның техникалық төлқұжатты сәйкестендіру тақтайшасында көрсетілген, ол бұйымның артқы қабырғасында орналасқан.

POLARIS
Version PVCR 3000 Cyclonic PRO
Operation Manual

We really appreciate that you give preference to products by POLARIS TM. Our products are developed as per strict requirements to quality, performance and design. We believe that you will be pleased with purchasing new product of our company.

Prior to starting the appliance operation, please, scrupulously read this manual since it contains information important to your safety and recommendations on proper use and maintenance on the appliance.

You are advised to retain this manual with warranty sheet, sales slip, and, if possible, cardboard box and packaging material.

GENERAL INFORMATION

This Operation Manual is to provide insight into specifications, configuration, operation and storage procedure of household vacuum-cleaner **PVCR 3000 Cyclonic PRO** (hereinafter referred to as the robot, vacuum cleaner, device) by POLARIS TM.

GENERAL SAFETY GUIDELINES

- The appliance shall be operated as per "Customer's Electrical Installations Operation Code".
- The appliance is for household application only.

Before usage, thoroughly read this Manual and retain it.

- The device must be used according to its original purpose only.
- This device shall not be used by people (including children) having any physical or mental disability or lacking skills and knowledge except when such persons are properly supervised or have been briefed on using the appliance provided that such a briefing is conducted by a person responsible for safety. Children shall not stay unattended beside the appliance to avoid accidents.
- Attention! Do not use the appliance in the vicinity of baths, sinks, or other vessels occupied with water.
- Immersion of the appliance into water or other liquids is strongly prohibited.
- Visually inspect the appliance each time before use. At presence of visual defects of the device or its accessories, do not use the device until the defects are eliminated.
- To charge accumulator (electric battery), use only the charger (adapter), and the charge base constituting a part of the delivery set of this version of vacuum cleaner. Do not use this adapter in any other purposes.
- If the charging base, adapter or power cable show any defects, the adapter connection to a power source is strictly prohibited. At necessity of replacement (repair) of the charging base and adapter, please contact an authorized service center. **Do not disassemble the charging base and adapter!**
- To charge the accumulator, you should insert the adapter connector into the respective socket of the charging base, place the base beside a power wall outlet in the room to be cleaned, and then insert the adapter plug into the outlet. Do not leave the adapter unattended if energized after charging. Do not leave the charging base on the floor when not in operation.
- **Attention! In is strictly prohibited to short-circuit the leads of the charging base!**
- During use of the charging base, the necessity of charging the accumulator is automatically determined by the device. If the charging base is not used, do not charge the accumulator until it is completely discharged.
- To charge the accumulator without use of the charging base, you should inset the adapter connector into the respective socket of the vacuum cleaner, and then insert the into a power outlet. Make always sure to unplug the adapter after charging the accumulator.
- Connect the adapter to an alternating current source only (~). Before energizing, make sure that the appliance is rated for the network voltage.
- Engagement of an improper power source denies your right for warranty service.
- Do not use non-standard power sources or connectors.
- Prior to connect the adapter to a power source, make sure that its connector is inserted into the respective socket of the device / charging base.

- Avoid outdoor use of the device. Keep the device away from heat, direct sunlight, sharp corners, humidity (never immerse the appliance in water).
- Do not connect the adapter to a power source (do not touch it) with wet hands.
- Upon having the accumulator charged, make always sure to disconnect the adapter from the power network and from the charging socket on the device / charging base.
- Do not leave the device, charging base, and adapter unattended. Keep the device, charging base, and adapter away from children.
- Never relocate the adapter or the charging base by holding to their the power cable. Unplugging the adapter by holding to its power cable is also prohibited. For unplugging the adapter, hold to its body without touching the conductive pins.
- Do not repair the device and its accessories on your own. Unskilled repairs constitute a direct danger to the user. Repair, inspection, and adjustment shall be performed by skilled specialists from a service center only.
- Only original spares shall be used during repair.



Attention!

At occurrence of any defects, please contact a POLARIS Authorized Service Center or an official vendor of Polaris products.

SPECIAL SAFETY GUIDELINES

- Prior to vacuuming a room, make sure to remove from its floor any operating heaters and other heat sources.
- The vacuum cleaner shall not be operated without the dust bag, and without bag-intrinsic HEPA-filter properly installed and maintained as per **this Manual**. Before usage, make sure that the dust bag and the filters are properly installed.
- Do not clean the vacuum cleaner by means of chemical solvents.
- Do not try to vacuum the following items and materials:
 - aflame items: ash, coals, cigarette stubs etc.;
 - sharp items: broken glass, needles, thumbtacks, paper fasteners etc.;
 - printer or copy-machine ink since it represents a conductive mixture and cannot be fully extracted from the filter;
 - toxic, explosive, and corrosive substances;
 - asbestos or asbestos dust;
 - construction gypsum-cement-lime dust;
 - humid dust and dirt;
 - large-sheet fragments;
 - water and water-containing liquids.
- Use accessories and spares recommended by Manufacturer only.
- Do not blanket air outlets and vent ports of the vacuum cleaner.
- While in operation, the vacuum cleaner shall not be positioned on its edges or sides of its body. While in operation, the vacuum cleaner shall be always positioned horizontally, the control panel upwards. Mind the vacuum cleaner balance when on staircase edges or given floor height differences. Stair step width shall not exceed the device dimensions including pivot lateral brushes, otherwise you should avoid using the device on staircase. Before operating the device on a staircase, visually check whether the device can stay on the staircase edge without falling.
- This device is suitable for hard floor decks and low-pile carpets. The device shall not be used on an uneven floor and high-pile carpets, as well as at the presence of wires routed across the floor.
- Prior to vacuuming low-pile carpets, you should remove lateral brushes to avoid their damage. If a carpet is fringed along its edges, tuck the fringe under the carpet for the time of vacuuming. Table covers and curtains within places under vacuuming shall not touch the floor.
- The vacuum cleaner is rated for operations with the original accumulator and charger only which are part of the delivery set. Use of any accumulator and chargers other than original those can cause damage to the device.

- Before using the device, remove from the floor any fragile items, wires, and toys.
- Do not sit on the device, and do not put on it any items or pets. Do not allow for children to sit on the vacuum cleaner, and play with it.
- If the device is idle for a long time period, disconnect the electric battery to prevent its self-discharging (see ACCUMULATOR REPLACEMENT).
- Remember to clean the device and dust bag each time after use.
- Do not wash the device under a water jet, do not wipe it with wet rags, do not operate it on a wet floor. The vacuum cleaner shall not be used for removing wet dust and dirt.
- Prior to disposal, take the accumulator out.
- The electric battery disposal shall be performed in line with local law and regulations.
- Even at a severe damage to the device. its incineration is prohibited, and mishandling the accumulator can lead to its explosion.

APPLICATION SCOPE

The appliance is intended for household use only in accordance with this Operation Manual. The vacuum cleaner is intended for cleaning hard even floor decks of accommodation spaces by way of intaking dust and tiny debris. The device is not intended for industrial or commercial use.

The device is also not intended for outdoor use, and for use in unheated rooms with air temperature below +15°C at an increased ambient humidity.

Manufacturer bears no liability for damage arising from misuse or non-observance of the use guidelines specified in this Operation Manual.

DEVICE DESCRIPTION (Fig. 1)

- | | |
|--|---|
| <ol style="list-style-type: none"> 1. Dust bag 2. Device body 3. Display / control panel 4. Plugs (to remove before the first-ever use) 5. Bumper 6. The frontal wheel 7. The central brush | <ol style="list-style-type: none"> 8. The electric battery compartment lid 9, 15 Lateral brushes: R - right, L - left 10, 12, 16, 18 Fall sensor 11. The left lateral wheel 13. Ventilation compartment 14. The charging leads 17. The right lateral wheel 19. The charging adapter connection socket 20. The rear wheel |
|--|---|

CONTROL PANEL (Fig. 2)

- 1 - The Return-to-Base button
- 2 - The Local Cleanup mode button
- 3 - ON/OFF button / The Main Cleaning mode button
- 4 - Time adjustment
- 5 - Cleanup schedule adjustment

Dust bag (Fig. 3)

1. The lid
2. HEPA filter
3. Dust vessel

THE CHARGER (Fig. 4)

1. Activation indicator
2. Charging adapter
3. The contact unit
4. Adapter connection socket

REMOTE CONTROL UNIT (Fig. 5)

1. Deactivation button.
2. Return-to-Base button
3. Local Cleanup mode button
4. Main Cleaning mode button

5. Wall-along cleanup mode button
6. Timer button
7. Cleanup Schedule button
8. Time setting confirmation button
9. Power modes toggle button (main and turbo)
10. "Forward" button to control the vacuum cleaner motion, and to set time
11. "Backward" button to control the vacuum cleaner motion, and to set time
12. "Left" button to control the vacuum cleaner motion, and to set time
13. "Right" button to control the vacuum cleaner motion, and to set time

DELIVERY SET

1. Robotic vacuum cleaner assembly - 1 pc.
2. Dust bag (installed) - 1pc.
3. Accumulator (electric battery - installed) - 1 pc.
4. HEPA filter (1 active, and 1 redundant) - 2pcs.
5. Charging base - 1pc.
6. Charger (adapter) -1 pc.
7. Lateral brushes (not installed): L - 2 pcs.; R - 2 pcs.
8. Baby battery of AAA type for the remote control unit - 2 pc.
9. Cleaning brush - 1 pc.
10. Remote control unit - 1 pc.
11. Operation manual - 1 pc.
12. Warranty sheet - 1 pc.
13. Package (polyethylene wrapping + box) - 1 pc.

UNPACKING THE DEVICE AND GETTING STARTED

- Open the box, carefully take out the device, remove all the package materials.
- Remove any advertising stickers from the device body.
- Check the delivery set for completeness (see "Delivery Set" Section).
- Take out all the accessories and the charger.
- Check all the components for integrity.
- Install the lateral brushes (if they are not installed). For this, position the vacuum cleaner so that the bottom panel faces upward. Put each of the brushes on its axis (brush marked with L shall be installed on the L axis, the right brush marked with R - on the R axis as per the Figure) slightly pushing downward until a click.
- **The first-ever use shall be preceded by charging the accumulator to the full. See "ACCUMULATOR CHARGING" Section.**

OPERATION





Due to the domestic environment complexity, the vacuum cleaner can miss some tough-to-access areas. To achieve the best result, it is recommended to use the vacuum cleaner on a daily basis.

Remove any obstacles, toys, and wires from the floor to be cleaned. (Fig. 6)

If a carpet to be cleaned is fringed, tuck the fringe under the carpet. Use the vacuum cleaner only on even floors and on low-pile carpets.

Do not stay on the path or at the door aperture during the cleaning, otherwise the vacuum cleaner does not reach such areas.

Install a barrier if the vacuum cleaner is operated on a half landing or within a restricted space among furniture.

1. Put the vacuum cleaner having the dust bag preliminarily cleaned on the floor so that its control panel faces upward.
2. To activate the robotic vacuum cleaner, hold down the  sensor on the control panel. The device utters a single beep. The current time indication illuminates on the display. The vacuum cleaner is under the mode of waiting on a command. To deactivate the vacuum cleaner, hold down the  sensor again. The vacuum cleaner gets turned off, the display dims, the device utters a two-shot beep. (Fig. 7)
3. If the vacuum cleaner is on, touch once more the  sensor. The vacuum cleaner starts vacuuming according to the main automatic mode. Touch the  sensor again to bring the vacuum cleaner back to the "standby mode". (Fig. 8)

4. To activate the local cleaning mode, push  button. The vacuum cleaner starts the local cleanup of 1 sq.m. of a room (Fig. 9)

5. To bring the vacuum cleaner back to the base and to recharge it, push  button. (Fig. 10)



CLEANUP PROGRAMS.

To improve the cleanup quality, the vacuum cleaner has got different programs which can be launched on the control panel, or the control unit.

At switching over from the basic program to another mode with subsequent relaunch the basic program, then the vacuum cleaner reschedule the cleanup path and can vacuum an area having been already cleaned.

Prior to run a cleanup program, make sure to energize the vacuum cleaner.

4. Automatic Cleanup mode.

Under this mode, the vacuum cleaner firstly defines the area to be cleaned, then moves along parallel lines across the defined area to vacuum it. To run it, touch the  sensor on the vacuum cleaner, or push  button on the control unit.

5. Local cleanup mode

To activate the local cleanup mode, touch the  sensor on the vacuum cleaner control panel, or push the button on the control unit. The vacuum cleaner starts the local cleanup of 1 sq.m. of a room

6. Cleanup along walls.

To start Cleanup along walls, push the respective button  on the control unit or on the control panel.

5. Return-to-Base.

If the electric battery get discharged during cleaning, the vacuum cleaner automatically returns to the base. It can also be directed to the base by pushing  on the control unit or on the vacuum cleaner.

6. Turbo mode.

A push on  button in the control unit causes increasing the vacuum cleaner operation intensity up to "Turbo" mode. One more push on this button reduces the vacuum cleaner cleanup power to the previous value.



SETTING THE CURRENT TIME AND THE CLEANUP START TIME.



By using buttons on the control panel you can set a desirable time of starting the cleanup. At that, the current time shall also be set.

Having the timer pre-adjusted, the vacuum cleaner automatically turns on and starts cleaning daily at preset time.

Current time adjustment. (Fig. 11)





Push  button to turn on the vacuum cleaner. Push  button to set the current time. Use  button to

set the week day, and  and  buttons to set hours and minutes. Once all the parameters are set, push

 button to save adjustments. Without pushing the  button, no adjustments can be saved.

If neither of these buttons is not pushed within 5 minutes, then the time adjustment mode resets.

Cleanup start time adjustment. (Fig. 12)





Under the Standby mode (see OPERATION, Section 3), you can access the mode of setting the week day and the cleanup start time. Push the  button. Then, use  button to set the week day, and  and  buttons to set the cleanup time.

This menu allows to set the cleanup start time separately for each of 7 week days, and to select days on which the vacuum cleaner shall perform the cleanup.

If neither of these buttons is not pushed within 5 minutes, then the time adjustment mode resets. No adjustments are saved.

Once all the parameters are set, push the  button to save adjustments.

The vacuum cleaner carries out cleanup only on such week days for which the start time has been set.

To reset the cleanup mode on a particular day, push the  button, then push the  button, and select a week day on which you want the cleanup mode to reset. Several times push the  button until  icon illuminates on the screen. Push the  button to save adjustments and to exit.

Replacement of power supply elements causes resetting of parameters. Therefore, remember to re-adjust the time after electric battery replacement.

ACCUMULATOR CHARGING

1. CHARGING BASE USAGE

During use of the charging base, the necessity of charging the accumulator and the charging base location is automatically determined by the device.

Place the charging base right against the wall beside a power outlet in a room to be cleaned, insert the adapter plug into the outlet. This causes illumination of the signal indicator on the adapter.

There shall be no obstacles at a distance of 0.5 meter from two lateral sides, and at a distance of 1 meters from the front side of the charging base. At the base location area, there shall also be no mirrors and intensively reflecting surfaces within 15 cm heightwise from the floor. In case of presence of such surfaces, they shall be blanketed.

Do not place the base against a window if exposure to direct solar radiation is possible.

To avoid hampering signal reception and transmission, do not blanket the base in anything. Otherwise, an error can occur during charging. (Fig. 13)

To charge the vacuum cleaner, you should direct the device to the base while under the standby mode either by pushing the  button on the control unit, or bring it to the base by hands. Make sure that contact leads on the base align with contact leads on the device.

Do not leave the adapter unattended if energized after charging.

Do not leave the charging base on the floor for long when not in operation.

Attention! It is strictly prohibited to short-circuit the leads of the charging base!

Prior to a long-term storage, disconnect the accumulator. Do not keep the accumulator under subzero ambient temperature.

2. CHARGING THE ACCUMULATOR WITHOUT USING THE CHARGING BASE

Insert the adapter plug into the power socket on the vacuum cleaner body.

Connect the adapter to a power network. Do not turn off the charger until the accumulator is fully charged. Once the charging is completed, the indication starts illuminating in green. Disconnect the adapter from the power network and from the vacuum cleaner.

Make always sure to unplug the adapter after charging the accumulator.

Note:

- If the device remains idle for a long time, it is recommended to carry out a drill in every 3 months having preliminarily discharged the accumulator completely what requires continuous operation of the device for as long as possible. Then, it shall be charged to the full followed by operating the device until having the accumulator approximately half discharged.
- You are advised to charge the accumulator only when the device signals about its upcoming discharge, or when having it fully discharged. When first-ever used, an accumulator can ensure autonomous operation of the device for up to 120 minutes. This value can decrease with time.

A depleted accumulator shall be disconnected and disposed as per local legislation and regulations.

ACCUMULATOR REPLACEMENT



5. Turn off the device by  button, and position it so that its bottom panel faces upward.
6. Use a cross screwdriver (beyond the delivery set) to unscrew the screws of the battery compartment lid, and remove the lid by prying it up from the screws location side. (Fig. 14)
7. Take out the depleted accumulator from its compartment, and disconnect its socket by pressing the latch, and pulling out the accumulator plug from the vacuum cleaner power socket. To connect a new accumulator, insert the accumulator plug into the power socket on the vacuum cleaner until the click. If the plug is hard to insert, do not exert excessive force. Check the connection correctness.
Carefully position the accumulator inside the compartment avoiding jamming connective wires.
8. Put the battery compartment lid back on its place. Tighten the screws. (Fig. 15)

CLEANING AND MAINTENANCE OF THE DEVICE

1. Prior to cleaning and maintenance, make sure to disconnect the device from the charger, and to disconnect the charger from a power network.
2. Do not dip the device or the charger into water or any liquids.
3. Do not use petrol, alcohol, and chemical solvents during cleaning the device.
4. Metal components of the device shall be wiped with a clean dry piece of cloth.
5. Plastic components of the device shall be wiped with a wet wrung piece of cloth. No water droplets are allowable.
6. The device shall be stored in a dry cool place.

CLEANING THE DUST BAG

De-energize the vacuum cleaner prior to its cleaning. (Fig. 16)

Each time after vacuuming:

- Lift the dust bag handle, and pull it upward to extract the dust bag from the vacuum cleaner, open the lid by releasing the latch,

- Shake out any debris from the container into a trash bin. (Fig. 17)

- Extract HEPA filter to clean or replace it. Clean HEPA filter by shaking any debris out of it.

Rinse HEPA filter with fresh water without any detergents in 15-30 days of usage depending on operation intensity.

Dry it out by in the natural manner without using heating. (Fig. 18)

- Clean the container with a special brush (being a part of the delivery set). At a severe contamination, rinse the container under flowing water and wipe it dry.

- Dry out the filter and dust bag before installation.

- Install the filter into the dust bag.

- Close the container and install it on its place.

CLEANING THE CENTRAL BRUSH

The electric brush is intended for collection of household dust from the floor and carpets by means of a rotating bristle roller. Its design is quite a susceptible to clogging with long hairs, wool, threads etc. In case of clogging, you should immediately cease vacuum cleaner operation, and take measures for cleaning the bristle roller. **The cleaning should be performed each time after vacuuming.**

The roller has got a separate electric drive which engages simultaneously with the vacuum cleaner motor.

To clean the roller:

1. Turn on the device.
2. Flip the vacuum cleaner so that its rear part faces toward you.
3. Given a small amount of hairs and threads having wound around the bristle roller, they can be cut away with a knife without detaching the bristle roller. For this, position a sharp knife between rows of bristles so that the sharp edge of the knife faces outward from the roller, and then move the knife along the roller to cut any hairs and threads wound around it. Then, any hair trims can be easily removed out of the brush body; for your convenience it is allowed to manually rotate the bristle roller around its pivot axis.
4. Given a severe clogging of the bristle roller, detach the electric brush roller retention frame by a slight inward exertion on the retainer latch plates, and lift the far end of the frame, then take out the frame. (Fig. 19)
5. Slightly lift the right end of the bristle roller by pulling to the right, then unlatch it from the drive, and take it out of the socket. Having the bristle roller taken out of the body, use a knife or scissors to easily clean the roller from any hairs and threads wound around it. (Fig. 20)

6. Installation of the bristle roller back to its place in the brush body shall be performed in the reverse manner. (Fig. 21)
7. Given a severe clogging of components of the brush and electric drive, contact an authorized service center for disassembling and cleaning.

CLEANING THE LATERAL BRUSHES (Fig. 22)

1. Turn off the vacuum cleaner.
2. Check the brushes for any defects and / or foreign items, as well as debris having wound around.
3. If necessary, detach the brushes.
4. Wipe the brushes with a piece of cloth preliminary soaked in hot water and well wrung. **Perform the cleaning each time after vacuuming.**
5. Given any damage to the lateral brushes, timely replace them.

CLEANING THE SENSORS AND CONTACT LEADS

- Make sure to keep the frontal and rear wheels free from debris accrual.

- Clean the ventilation port from dust: open the grid by rotating it clockwise by means of a coin, pry it up and take out. Extract the foam filter, and clean it from dust by rinsing under fresh water without using any detergents. Dry it out in the air without heating. Install the filter on its place and secure the lid. (Fig. 23)

- To remove dust from the fall sensors wipe them with a piece of soft cloth provided exertion no mechanical impact. (Fig. 24)

- To remove dust from the bumper wipe it with a soft brush or a soft rag provided exertion no mechanical impact. (Fig. 25)

- Use a piece of dry soft cloth to wipe the contact leads at the vacuum cleaner bottom, or on the base

- Disconnect the electric battery at a long-term idleness of the device.

Any works regarding cleaning external parts of the vacuum cleaner are beyond the warranty service.

TROUBLESHOOTING

The Table contains the most usual problems which may arise during operation the device.

#	Problem	Indication	Elimination method
1	The left rear fall sensor does not work	E 001	Check the sensor for contamination, remove any obstacles or debris wound around. Given no obstacles, contact ASC.
2	The left frontal fall sensor does not work	E 002	Check the sensor for contamination, remove any obstacles or debris wound around. Given no obstacles, contact ASC.
3	The frontal fall sensor does not work	E 003	Check the sensor for contamination, remove any obstacles or debris wound around. Given no obstacles, contact ASC.
4	The right frontal fall sensor does not work	E 004	Check the sensor for contamination, remove any obstacles or debris wound around. Given no obstacles, contact ASC.
5	The right rear fall sensor does not work	E 005	Check the sensor for contamination, remove any obstacles or debris wound around. Given no obstacles, contact ASC.
6	The right part of the bumper gets stuck	E 006	Check the bumper for sticking, remove any contamination and foreign items.

7	The left part of the bumper gets stuck	E 007	Check the bumper for sticking, remove any contamination and foreign items.
8	The left wheel gets stuck	E 008	Check the wheel for sticking, remove any contamination and foreign items.
9	The right wheel gets stuck	E 009	Check the wheel for sticking, remove any contamination and foreign items.
10	The left wheel does not work	E 010	Check the wheel for sticking, remove any contamination and foreign items.
11	The right wheel does not work	E 011	Check the wheel for sticking, remove any contamination and foreign items.
12	Motor failure	E 012	Given no obstacles, contact ASC.
13	The left lateral brush gets stuck	E 013	Check the brush for sticking, remove any contamination and foreign items.
14	The right lateral brush gets stuck	E 014	Check the brush for sticking, remove any contamination and foreign items.
15	Dust bag failure	E 015	Check the dust bag installation correction
16	The central brush gets stuck	E 016	Check the central brush for sticking, remove any contamination and foreign items.

Troubleshooting during vacuuming.

#	Problem	Possible reason	Recommended actions
1	The vacuum cleaner cannot be recharged.	No contact with the base. The base is not connected to the adapter. Engagement of a non-standard adapter.	Check correction of connection between the vacuum cleaner and the base. Connect the base as per the Operation Manual. Use a standard adapter for charging.
2	The vacuum cleaner jerks while standing.	Something has wound around the wheel drive or the brush drive	The vacuum cleaner tries to get free automatically. If this is impossible then help the device.
3	The vacuum cleaner directs to the charging base before expiration of the cleaning program.	The vacuum cleaner directs to the base at a low level of charge. Power consumption rate differs depending on the type of vacuumed surfaces.	Charge the vacuum cleaner. The time of autonomous operation of the vacuum cleaner depends complexity of a vacuumed room, on the amount of debris, and on the vacuuming mode.

4	The vacuum cleaner does not perform a scheduled work.	The vacuum cleaner is de-energized. The vacuum cleaner is discharged. The vacuum cleaner gets blocked with debris.	Turn on the vacuum cleaner. While the vacuum cleaner is under the standby mode, make sure that it is fully charged and has got enough energy to operate anytime. Clean the dust bag and the vacuum cleaner as per the Operation Manual.
5	The vacuum cleaner cannot be run from the control unit (its reach counts 5 meters).	Electric batteries of the control unit are completely discharged. The vacuum cleaner is turned off / its accumulator is completely discharged. The control unit emitter is contaminated. The presence of noises from other IR-radiation sources.	Replace baby batteries (2 pcs. of AAA type). Turn on / recharge the vacuum cleaner. Wipe the remote control unit emitter with a piece of soft cloth. Keep the control unit away from other IR-radiation sources.

Attention! If it is impossible to resolve the problem on your own using the steps described above, please contact your POLARIS Authorized Service Center.

STORAGE

Electric devices shall be stored in a dry and clean room at an ambient temperature of up to 40°C under relative humidity of 70% provided the absence of any ambient dust, acidic or other fumes which can adversely influence on electric device materials.

Keep the device out of the reach of children.

TRANSPORTATION

Electric devices can be transported by means of any kind of transport as per cargo carriage rules applicable to an involved kind of transport. The device shall be transported in its original package.

The device transportation method shall exclude potential ingress of atmospheric precipitations and aggressive agents.

Attention! Upon the device lifespan expiration, do not discard it together with household wastes. Return it to a special collection point for recycling. Thus, you will help to save the environment.

DISPOSAL REQUIREMENTS



As per WEEE 2012/19/EU on waste electrical and electronic equipment Directive, appliances shall be disposed separately from household wastes. A decommissioned appliance shall be sent to an official center for separate collection of wastes.

SALE

No prescribed sale rules.

SPECIFICATION

PVCR 3000 Cyclonic PRO - an electric robotic household vacuum cleaner by POLARIS TM

The device diameter: 330 mm

The device height: 79 mm

The dust bag capacity: 600 ml

The device power: 65 W

The power source: electric battery **Li-ion 4400 mAh 14.8 V**

Accumulator charging time: up to 4.5 hours

The time of powering from the accumulator: up to 120 minutes

The charger

The charger characteristics:

Input voltage: 100-240 V

Frequency: 50/60 Hz

Output voltage: 19 V

The maximum loading current: 1500 mA

Protection category- 2

Power supply elements for RCU - AAA type, 2 pcs.

Note: Due to the constant process of making changes and improvements, there may be some differences between the Operation Manual and the product. The manufacturer hopes that the user will pay attention to it.

CERTIFICATION INFORMATION.

The appliance complies with the following EU Directives:

- 2014/30/EU (EMC)

- 2014/35/EU (LVD)

- 2001/95/EC The General Product Safety Directive (GPSD)

- 2011/65/EU ROHS II (Directive Restriction of Hazardous Substance)



Lifespan of the product: 3 years

Warranty period: 24 months from the purchase date

Warranty period for the accumulator: 6 months from the date of purchase.

The date of manufacture is indicated on the product.

MANUFACTURER: Polaris Corporation Limited, Unit 1801, 18/F, Jubilee Centre, 46 Gloucester Road, Wanchai, Hong Kong

Polaris TM right holder: Astrata AG., Gewerbestrasse 5, Cham, canton of Zug 6330, Switzerland.

Authorized manufacturer representative at EC: JSC "HTV1", Švitrigailos G. 11A, Vilnius, Lithuania.

Made in China.

WARRANTY OBLIGATION

Product: Robotic electric household vacuum cleaner

Version: PVC3000 Cyclonic PRO

This warranty shall remain valid for 24 months from the product purchase date and assumes warranty service of the product in case of revelation of any defects related with materials or operation. This warranty is effective provided always observance of the following requirements:

1. Warranty obligations of Manufacturer cover all product version produced under the POLARIS trademark, and purchased from authorized vendors, in countries where the warranty service is envisaged (irrespective of the purchase place).
2. The product must be used in strict compliance with Operation Manual and with observance the safety requirements and regulations.
3. This warranty is not applicable to defects occurring after having the product accepted by Customer, and arising from:
 - Chemical, mechanical, or another action, ingress of foreign items, liquids, insects and their waste products;
 - Improper operation consisting in misuse of the appliance, and in installation or operation of the appliance with negligence of requirements of Operation Manual and Safety Code;
 - Lime-scale deposition due to usage of water characterized by a high content of mineral substances.
 - Misuse of the appliance;
 - Routine operation and fatigue not affecting the performance features: mechanical damage to the outer or inner surface (dents, scratches, chafe), natural changes in the metal color including occurrence of color and dark stains, and rusting of metal at places either having the coating damaged or uncoated at all;
 - Wear of finishing materials, lamps, accumulators, protective shields, trash collectors, belts, brushes, and other components which lifespan is limited;
 - Repair of the appliance by persons or companies unauthorized as relevant service centers*;
 - Damage to the product during transportation, incorrect operation, and unapproved modification to the appliance design, or repair performed by user on their own.
4. Manufacture bears no warranty liability if the product lacks the nameplate, or if its content is illegible or distorted.
5. This warranty is only applicable to products used for various household needs, and is not applicable to products used for commercial, industrial, or professional purposes.

Attention!! Manufacturer is not liable for any potential harm directly or indirectly inflicted by a POLARIS product to human beings, pets, environment, or property provided that such an event is a result of violation of guidelines and requirements on operation and installation of the product, deliberate or inadvertent mishandling from the side of User or third parties.

If you have any questions concerning maintenance, quality assurance, warranty and post-warranty service of POLARIS products, please contact a vendor being an authorized dealer of POLARIS.

[The manufacture date is specified in the nameplate located on the rear wall of the product](#)

POLARIS
Mudel PVCR 3000 Cyclonic PRO

Kasutusjuhend

Täname, et valisite kaubamärgi POLARIS all toodetud tooted. Meie tooted on loodud vastavuses kõrgetele kvaliteedi-, funktsionaalsus- ja disaininõuetele. Oleme kindlad, et jääte meie ettevõtte uue toote ostmisega rahule.

Enne seadme kasutusele võtmist lugege hoolikalt seda juhendit, mis sisaldab olulist teavet Teie ohutuse kohta, samuti soovitusi seadme õige kasutamiseks ja hooldamiseks.

Hoidke juhendit koos garantiitalongi, kassatšeki, võimaluse korral, pappkasti ja pakkematerjaliga.

ÜLDINE TEAVE

Selle kasutusjuhendi eesmärk on tutvuda majapidamises kasutatava tolmuimeja, **PVCR 3000 Cyclonic PRO**POLARIS (edaspidi - robot, tolmuimeja, seade) tehniliste andmete, seadme, töö- ja hoiustamiseeskirjadega.

ÜLDISED OHUTUSJUHISED

- Seadet tuleb kasutada vastavalt „Tarbijate elektriseadmete tehnilise kasutamise reeglitega“.
- Seade on ette nähtud eranditult olmekasutuseks.

Enne kasutamist lugege käesolev kasutusjuhend hoolikalt läbi ja salvestage see.

- Seadet tuleb kasutada ainult ettenähtud otstarbel.
- See seade pole ette nähtud kasutamiseks inimestele (sh lastele), kellel on füüsiline, närvi- või vaimupuue või kel puuduvad kogemused ja teadmised; välja arvatud juhul, kui sellised isikud on järelevalve all või neid juhendab selle seadme kasutamisel isik, kes vastutab nende turvalisuse eest. Lapsi tuleb seadmega mängimise vältimiseks jälgida.
- Tähelepanu! Ärge kasutage seadet vannide, valamute ega muude veega täidetud anumate läheduses.
- Ärge kunagi kastke seadet vette ega muudesse vedelikesse.
- Enne seadme sisselülitamist vaadake see iga kord üle. Kui seade ja tarvikud on nähtavalt kahjustatud, ärge kasutage seda enne, kui probleem on lahendatud.
- Aku laadimiseks kasutage ainult selle tolmuimeja mudeli komplektis olevaid laadijat (adapterit) ja laadimisalust. Ärge kasutage antud adapterit muudel eesmärkidel.
- Kui laadimisalus, adapter või toitejuhe on kahjustatud, ärge kunagi ühendage adapterit pistikupessa. Laadimisaluse ja adapteri välja vahetamise (parandamise) vajadusel, pöörduge volitatud hoolduskeskuse poole. **Ärge võtke laadimisalust ja adapterit lahti!**
- Aku laadimise tagamiseks sisestage kõigepealt adapteri pistik laadimisaluse vastavasse pistikupessa ja asetage alus puhastatava ruumi seina juures pistikupesa kõrval ja seejärel sisestage adapteri pistik pistikupessa. Ärge jätke vooluvõrku ühendatud adapterit pärast aku laadimist järelevalveta. Ärge jätke laadimisalust põrandale, kui seadet ei kasutata.
- **Tähelepanu! Laadimisaluse kontaktide lühis metallesemetega on rangelt keelatud!**
- Laadimisaluse kasutamisel määrab seade aku laadimise vajaduse automaatselt. Kui laadimisalust ei kasutata, ärge laadige akut enne, kui see on täielikult tühjenenud.
- Aku laadimiseks ilma laadimisalust kasutamata ühendage adapteri pistik esmalt tolmuimeja vastavasse pistikupessa ja ühendage seejärel adapter seinakontaktiga. Ärge jätke adapterit vooluvõrku ühendatud pärast aku laadimist.
- Ühendage seade ainult vahelduvvooluallikasse (~). Enne sisselülitamist veenduge, et seade on mõeldud võrgus kasutatava pingega jaoks.
- Iga ekslik sisselülitamine võtab teilt õiguse saada garantiiteenust.
- Ärge kasutage ebaharilikke toiteallikaid ega ühendusseadmeid.
- Enne adapteri ühendamist võrguga veenduge, et selle pistik oleks sisestatud seadme / laadimisaluse vastavasse pistikupessa.
- Ärge kasutage seadet õues. Kaitske seadet kuumuse, otsese päikesevalguse, teravate nurkade vastu löömise ja niiskuse eest (mitte mingil juhul ärge kastke seadet vette).
- Ärge ühendage toiteadapterit märgade kätega (ärge seda puudutage).
- Kui laadimine on lõppenud, eraldage adapter alati pistikust seinakontaktist ja pistikupesast.
- Ärge jätke seadet, laadimisalust ja adapterit järelevalveta. Hoidke seadet, laadimisalust ja adapterit lastele kättesaamatus kohas.

- Ärge kandke adapterit ega laadimisalust selle toitejuhtmest. Samuti on keelatud adapteri vooluvõrgust lahti ühendamine, hoides seda toitejuhtmest kinni. Adapteri vooluvõrgust lahti ühendamisel hoidke adapteri korpust juhtivaid tihvte puudutamata.
- Ärge parandage ise seadet ja komplektis olevaid tarvikuid. Kvalifitseerimata parandamine kujutab kasutajale otsest ohtu. Remont, ülevaatus ja reguleerimine peaks toimuma ainult teeninduskeskuse kvalifitseeritud spetsialistide poolt.
- Seadme parandamiseks tohib kasutada ainult originaalvaruosi.



Tähelepanu!

Rikete ilmnemisel pöörduge oma POLARIS'e volitatud teeninduskeskuse või volitatud Polarise müüja poole.

KÄESOLEVA SEADME OHUTUSJUHENDID

- Tolmuimejaga töötades ärge pange puhastatava ruumi põrandale kütteseadmeid ega muid soojusallikaid.
- Tolmuimejat on keelatud kasutada ilma tolmu kogumismahutita, samuti ilma mahutis oleva HEPA-filtrita, paigaldatud ja hooldatud vastavalt käesolevale juhendile. Enne kasutamist veenduge, et tolmu koguja ja filtrid on õigesti paigaldatud.
- Ärge kasutage tolmuimeja puhastamiseks keemilisi lahusteid.
- Ärge koristage tolmuimejaga järgmisi esemeid ja materjale:
 - sütetavaid esemed: tuhk, söejäägid, suitsukonisid jne;
 - teravad esemed: purustatud klaas, nõelad, kirjatavete nupud, kirjklambrid jms;
 - printerites või paljundusmasinates kasutatavad värvained, nagu see on elektrit juhtiv segu ja seda ei eemaldata filtrist täielikult;
 - mürgised, plahvatusohtlikud ja söövitavad ained;
 - asbest või asbestitolm;
 - ehituse kips-tsement-lubjatolm;
 - märg tolmu ja pori;
 - suured lehtede killud;
 - vesi ja veelised vedelikud.
- Kasutage ainult tootja soovitatud tarvikuid ja varuosi.
- Ärge blokeerige tolmuimeja õhu sisse- ja väljalaskeava.
- Töötav tolmuimeja korpuse servadesse ja külgedele. Töö ajal peab tolmuimeja olema horisontaalasendis juhtpaneeliga ülespoole. Jälgige tolmuimeja stabiilsust trepiastmete serval ja erinevatel põrandakõrgustel. Treppide astmete laius peaks ületama seadme mõõtmeid, sealhulgas pöörlevaid külgharju, vastasel juhul ei tohiks seadet treppidel kasutada. Enne seadme kasutamist trepil kontrollige visuaalselt selle võimet peatuda astme servas ilma kukkumiseta.
- See seade sobib kõvade põrandate ja madala vaiaga vaipade jaoks. Seadet ei saa kasutada ebatasastel põrandatel ja kõrge vaiaga vaipadel, samuti juhul, kui põrandal on takistusi lamavate juhtmete kujul.
- Madala vaiaga vaipade puhastamisel tuleks külgharjad eemaldada, et need ei puruneks. Kui vaiba servadel on narmad - puhastamise ajal pange need vaiba alla. Laudlinad, voodikatted ja kardinad puhastuskohtades ei tohiks põrandaga kokku puutuda.
- Seade on loodud töötama ainult komplektis oleva originaalaku ja laadijaga. Väliste seadmete kasutamine toiteks ja laadimiseks võib seadet kahjustada.
- Enne seadme kasutamist eemaldage põrandast kõik purustatavad ja haprad esemed, samuti juhtmed ja mänguasjad.
- Ärge istuge seadmel ega asetage sellele esemeid ega loomi. Ärge laske lastel robotil istuda ja kasutada seda mänguasjana.
- Kui seadet pikemat aega ei kasutata, iseseisva laadimise vältimiseks eraldage aku pistik lahti (vt. AKU VAHETAMINE).
- Puhastage seadet ja tolmu anumad pärast iga kasutamist.
- Ärge peske tolmuimejat voolava vee all, ärge pühkige seda niiske kaltsuga ega kasutage seda märjal põrandal. Ärge tolmu ja niisket mustust puhastage.
- Enne toote utiliseerimist eemaldage aku.
- Utiliseerige akud vastavalt kohalikele seadustele ja määrustele.
- Isegi kui toode on tugevalt kahjustatud, on see keelatud põletada ja aku võib põhjustada plahvatuse.

KASUTUSSFÄÄR

Seade on ette nähtud koduseks kasutamiseks ainult vastavalt käesolevale juhendile. Tolmuimeja on ette nähtud kindla tasase pinnaga majapidamisruumide pörandate keemiliseks puhastamiseks tolmu ja väikeste prahtide imemisega. Seade pole ette nähtud tööstuslikuks ja äriliseks kasutamiseks.

Samuti pole seade ette nähtud kasutamiseks välitingimustes ja kütteta ruumides, kus õhutemperatuur on alla + 15°C ja kõrge niiskusega.

Tootja ei vastuta kahjude eest, mis on tekkinud käesoleva kasutusjuhendi väära või sobimatu tulemusel.

SEADE KIRJELDUS (joonis 1)

- | | |
|--|---------------------------------------|
| 1. Tolmu koguja | 8. Aku kaas |
| 2. Korpus | 9,15 Külgharjad: R - parem, L - vasak |
| 3. Ekraan / juhtpaneel | 10,12,16,18 kukkumisvastane andur |
| 4. Tüved (eemaldage enne esimest kasutamist) | 11. Vasak külgratas |
| 5. Põrkeraud | 13. Ventilatsioonikamber |
| 6. Esiratas | 14. Laadimisklemmid |
| 7. Keskhari | 17. Parempoolne külgratas |
| | 19. Pistik adapteri laadimiseks |
| | 20. Tagumine ratas |

JUHTPANEEL (joonis 2)

- 1 - nupp baasi naasmiseks
- 2 - kohaliku puhastusrežiimi nupp
- 3 - ON / OFF nupp / põhipuhastusrežiimi käivitusnupp
- 4 - Aja seadistamine
- 5 - Puhastusgraafiku seadistamine

Tolmu koguja (joonis 3)

1. Kaas
2. HEPA filter
3. Tolmu koguja maht

LAADIJA (joonis 4)

1. Toiteindikaator
2. Laadimisadapter
3. Kontaktgrupp
4. Adapteri pistik

KAUGJUHTIMINE (joonis 5)

1. Vaigistamisnupp.
2. Lähtepunkti naasmise nupp
3. Kohaliku puhastusrežiimi nupp
4. Peamine puhastusnupp
5. Seinte mööda puhastamise nupp
6. Aja seadistamise nupp
7. Puhastuskava nupp
8. Kinnitusnupp aja seadmisel
9. Võimsuselüliti nupp (põhi- ja turbo)
10. Nupp "edasi" roboti liikumise reguleerimiseks ja aja seadmiseks
11. Nupp "tagasi" roboti liikumise reguleerimiseks ja aja seadmiseks
12. Nupp "vasakule" roboti liikumise reguleerimiseks ja kellaaja seadmiseks
13. Nupp "paremale" roboti liikumise reguleerimiseks ja kellaaja seadmiseks

KOMPLEKTSUS

1. Komplektne robottolmuimeja - 1 tk.
2. Tolmu koguja (paigaldatud) - 1 tk.
3. Aku (laetav akupatarei - paigaldatud) - 1 tk.
4. HEPA filter (1 paigaldatud ja 1 tagavara) - 2 tk.
5. Alus laadimiseks - 1 tk.
6. Laadija (adapter) - 1 tk.

7. Külgharjad (pole paigaldatud): L – 2 tk.; R -2 tk.
8. Kaugjuhtimispldi AAA patarei - 2 tk.
9. Puhastushari - 1 tk.
10. Kaugjuhtimispld - 1 tk.
11. Kasutusjuhend - 1 tk.
12. Garantiikaart - 1 tk.
13. Pakkimine (kilekott + karp) - 1 tk - 1 tk.

LAHTIPAKKIMINE JA KASUTAMISEKS VALMISTAMINE

- Avage karp, eemaldage seade ettevaatlikult, vabastage see kõigist pakkematerjalidest.
- Eemaldage kõik reklaamkleebised.
- Kontrollige tarnekomplekti (vt jaotist "Komponendid").
- Võtke karbist välja kõik lisaseadmed ja laadija.
- Veenduge, et kõik komponendid poleks kahjustatud.
- Paigaldage külgharjad (kui need on eemaldatud). Selleks asetage tolmuimeja tagurpidi. Pange iga hari teljele (harjal tähega L - teljel L, harjal tähega R - teljel R vastavalt pildile), vajutades õrnalt ülalt, kuni see klõpsab.
- **Enne esmakordset kasutamist laadige aku täielikult. Vaadake jaotist "AKU LAADIMINE".**

KASUTAMINE

Kodukeskkonna keerukuse tõttu võib robot jätta mõne ligipääsmatu ala. Parima tulemuse saavutamiseks on soovitatav roboti kasutamist iga päev.

Koristage puhastusalas olevad takistavad tõkked, eemaldage põrandalt mänguasjad ja juhtmed. (Joonis 6) Kui vaibal on tutid ja narmad, peitke need vaiba serva alla. Kasutage tolmuimejat ainult tasasel põrandal ja lühikese vaiaga vaipadel.

Ärge seiske puhastamisel tee ääres ega ukseavas, vastasel juhul robot jätab neid alasid koristamata.

Seadke takistus, kui robot puhastab ala treppide vahel või mööbli vahel väikese vahemaaga.

1. Paigaldage tolmuimeja eelnevalt puhastatud tolmukastiga põrandale juhtpaneeli üleval.
2. Robotipuhasti sisselülitamiseks hoidke  andurit juhtpaneelil. Kõlab üksik piiks. Ekraanil kuvatakse praegune kella-aeg. Robot on ooterežiimis. Roboti väljalülitamiseks hoidke andurit uuesti . Tolmuimeja lülitub välja, ekraan tühjeneb, kõlab kahetooniline signaal. (Joonis 7)
3. Kui tolmuimeja on sisse lülitatud, puudutage veelkord anduri sisestamise märgist . Tolmuimeja alustab automaatset põhipuhastust. Andurit uuesti puudutades naaseb  tolmuimeja ooterežiimi. (Joonis 8)
4. Kohaliku puhastusrežiimi seadmiseks vajutage nuppu . Robot alustab kohapealset puhastust ruutmeetri l. ruumides. (Joonis 9)
5. Roboti naasmiseks baasi ja laadimiseks vajutage nuppu . (Joonis 10)



PUHASTUSPROGRAMMID.

Puhastamise kvaliteedi parandamiseks on tolmuimejal mitmesuguseid programme, mida saab käivitada juhtpaneelilt või kaugjuhtimispldilt.

Kui valida põhiprogrammist teise režiimi ja taaskäivitada põhirežiimi, siis robot plaanib puhastustee ümber ja saab juba puhastatud ala puhastada.

Puhastusprogrammide käivitamiseks veenduge kõigepealt, et robot on sisse lülitatud.

1. Automaatne puhastusprogramm.

Selles programmis määrab robot kõigepealt koristusala, seejärel töötab koristatud ala pindala järgi, liikudes mööda paralleelseid jooni. Selle käivitamiseks puudutage  roboti andurit või vajutage  kaugjuhtimispldi nuppu.

2. Kohalik puhastusrežiim

Kohaliku puhastusrežiimi seadmiseks puudutage tolmuimeja juhtpaneelil olevat  andurit või vajutage kaugjuhtimispuldi nuppu. Robot alustab kohapealset puhastust ruutmeetril ruumides

3. Puhastus mööda seinu.

Puhastamise alustamiseks "Mööda seinu" vajutage  juhtpaneeli või juhtpaneeli vastavat nuppu.

6. Baasi naasmine

Kui aku tühjeneb puhastusprotsessi ajal, naaseb robot automaatselt baasi. Samuti saate selle baasi suunata,

vajutades  kaugjuhtimispuldi või roboti nuppu.

7. Turbo režiim.



Kui vajutad kaugjuhtimispuldi  nuppu, tõuseb roboti intensiivsus Turbo režiimile. Kui nuppu uuesti vajutatakse, naaseb robot oma varasema koristuvõimsuse juurde.

JOOKSEVAJA JA PUHASTUSAJA SEADMINE.

Juhtpaneeli nuppude abil saate taimeril seadistada puhastuse algusaja. Sel juhul tuleb määrata ka praegune kella-aeg.

Kui taimer on seatud, lülitub tolmuimeja automaatselt sisse ja hakkab puhastama iga päev määratud kellaajal.

Kellaaja seadistamine. (Joonis 11)

Lülitage robot sisse, vajutades nuppu . Kellaaja seadmiseks  vajutage nuppu. Kasutage nuppu

 nädalapäeva määramiseks ja nuppu  ning  tundide ja minutite seadmiseks. Pärast kõigi

parameetrite seadistamist klõpsake  määratud andmete salvestamiseks nuppu. Määratud

parameetreid ei salvestata, kui vajutate nuppu .

Kui 5 minuti jooksul ühtegi nuppu ei vajutata, lähtestatakse aja seadistamise režiim.

Puhastamise algusaja seadmine. (Joonis 12)





Ooterežiimist (vt KASUTAMINE, lk 3) võite siseneda nädalapäeva ja puhastuse algusaja seadistusse.

Klõpsake nuppu . Järgmisena kasutage nuppu  nädalapäeva ja nuppu  ning  määramiseks ning puhastusaja seadmiseks.

Selles menüüs on võimalik eraldada eraldi puhastusaeg igaks nädalaks 7 päeva ja valida, millistel päevadel robot puhastamist teeb.

Kui 5 minuti jooksul ühtegi nuppu ei vajutata, lähtestatakse installimisrežiim. Valitud andmeid ei salvestata.

Pärast kõigi parameetrite seadistamist klõpsake  määratud andmete salvestamiseks nuppu. Robot teeb puhastamist ainult nendel nädalapäevadel, mille algusaeg on määratud.

Puhastusrežiimi lähtestamiseks kindlale päevale vajutage nuppu , siis vajutage nuppu  ja valige nädalapäev, mille seadete lähtestada soovite. Vajutage nuppu  mitu korda, kuni ekraanil olev märk 

on esile tõstetud. Salvestamiseks ja väljumiseks vajutage nuppu .

Patareide vahetamisel kaovad sätted. Pärast patareide vahetamist ärge unustage aega lähtestada.

AKU LAADIMINE

1. LAADIMISALUSE KASUTAMINE

Laadimisaluse kasutamisel määrab seade automaatselt aku laadimise vajaduse ja laadimisaluse asukoha.

Asetage laadimisalus puhastatava ruumi seinale lähedale väljalaskeava kõrvale, sisestage adapteri pistik pistikupespa. Adapteri märgutuli süttib.

Laadimisaluse esiküljest poole meetri kaugusel ja 1 meetri kaugusel ei tohiks olla takistusi. Ka aluse piirkonnas ei tohiks olla peegleid ja tugevalt peegeldavaid pindu, mis asuvad põrandast kuni 15 cm kõrgusel. Kui sellised pinnad on olemas, sulgege need.

Ärge asetage alust akna ette, kui on võimalik otsest päikesevalgust.

Ärge katke alust millegagi, et vältida signaali vastuvõtmise ja edastamise takistamist. See võib põhjustada laadimisfunktsiooni tõrke. (Joonis 13)

Laadimiseks suunake robot ooterežiimist baasile juhtpaneeli või kaugjuhtimispuldi käskluse abil nuppu  vajutades või installige see käsitsi alusesse. Veenduge, et aluse kontaktid langeksid kokku seadme kontaktidega.

Ärge jätke vooluvõrku ühendatud adapterit pärast aku laadimist järelevalveta.

Ärge jätke laadimisalust põrandale, kui seda pole pikka aega kasutatud.

Tähelepanu! Laadimisaluse kontaktide lühis metallesemetega on rangelt keelatud!

Enne pikaajalist ladustamist ühendage aku pistik lahti. Ärge hoidke seadet ja akut külmumistemperatuurides.

2. AKU LAADIMINE ILMA LAADIMISALUSE KASUTAMISETA

Sisestage adapteri pistik tolmuimeja korpuse laadimispeassa.

Ühendage adapter. Ärge ühendage laadijat lahti enne, kui aku on täielikult laetud. Laadimine on lõppenud, kui adapteri märgutuli süttib roheliselt. Ühendage adapter vooluvõrgust ja tolmuimeja küljest lahti.

Ärge jätke adapterit vooluvõrku ühendatud pärast aku laadimist.

Märkus:

- Kui seadet ei kasutata pikka aega, on soovitatav treenida iga 3 kuu tagant, kui aku on varem täielikult tühjenenud, selleks on vaja seade võimalikult kaua tööle panna. Siis peate selle täielikult laadima ja seadme käivitama, kuni aku on umbes poole tühjaks saanud.
- Akut on soovitatav laadida ainult siis, kui seade näitab, et see tühjeneb varsti või kui see on juba täielikult tühjenenud. Uue akuga seadme kogukestvus võib olla kuni 120 minutit. Aja jooksul võib see väärtus väheneda.

Kasutatud akud tuleb lahti ühendada ja utiliseerida vastavalt kohalikele seadustele ja määrustele.

AKU VAHETAMINE



1. Lülitage seade nupuga  välja ja asetage alumine paneel üles.
2. Kruvige Philipsi-peaga kruvikeerajaga (pole komplektis) ja keerake akukatte kruvid lahti ja eemaldage kaas, kinnitades selle kruvide küljelt. (Joonis 14)
3. Eemaldage vana aku seksioonist ja ühendage lahti selle pistik. Selleks vajutage lukustuskoera ja tõmmake aku pistik tolmuimeja toitepistikust välja. Uue aku ühendamiseks sisestage aku pistik tolmuimeja toitepistikusse, kuni see klõpsab. Kui pistik ei sobi, ärge kasutage jõudu. Kontrollige, kas ühendus on õige. Asetage aku ettevaatlikult seksiooni ilma ühendusjuhtmeid pigistamata.
4. 5. Asetage aku kaas tagasi. Keerake kruvid kinni. (Joonis 15)

PUHASTAMINE JA HOOLDUS

1. Enne hooldust ja puhastamist veenduge, et seade on laadija küljest lahti ühendatud ja laadija vooluvõrgust lahti ühendatud.

2. Ärge kastke seadet ega laadijat vette ega muudesse vedelikesse.
3. Ärge kasutage seadme puhastamiseks bensiini, alkoholi ega keemilisi lahusteid.
4. Металлические части прибора протирайте чистой сухой тканевой салфеткой.
5. Pühkige seadme plastosad niiske, väänatud lapiga. Veetile ei tohiks jääda.
6. Hoidke seadet jahedas, kuivas kohas.

TOLMUKOGUJA PUHASTAMINE

Puhastamisel tuleb tolmuimeja välja lülitada. (Joonis 16)

Pärast iga puhastust:

- Tõstke tolmu koguja käepide ja tõmmake see üles, et eemaldada tolmu koguja tolmuimeja korpusest.
- avage mahuti kaas, vabastades riivi,
- Loksutage prügi konteinerist välja prügikasti. (Joonis 17)
- Eemaldage HEPA filter selle puhastamiseks või vahetamiseks. Puhastage HEPA filtrit raputades.
- Pärast 15-30 päevast kasutamist loputage HEPA-filtrit puhta veega, ilma puhastusvahendeid kasutamata, sõltuvalt kasutamise intensiivsusest. Kuivatage see looduslikult, ilma sooendust kasutamata. (Joonis 18)
- Puhastage konteiner puhastusharjaga (kuulub komplekti). Kui see on väga määrdunud, loputage anum voolava veega ja pühkige kuivaks.
- Enne paigaldamist kuivatage filter ja tolmu koguja.
- Paigaldage filter tolmuimejale.
- Sulgege konteiner ja paigaldage see kohale.

KESKHARJA PUHASTAMINE

Elektriline hari on mõeldud majapidamistolmu kogumiseks põrandast ja vaibast pöörlevate harjastega rulli abil. Selle disain on väga tundlik pikkade juuste, karvadega, niitude jms. Ummistumise korral lõpetage viivitamatult tolmuimeja kasutamine ja võtke meetmeid harjaste rulli puhastamiseks. **Puhastamine peaks toimuma pärast iga puhastamist.**

Rullikul on eraldi elektriajam, mis lülitatakse sisse samaaegselt tolmuimeja mootoriga.

Rulli puhastamiseks toimige järgmiselt:

1. Lülitage seade välja.
2. Pöörake tolmuimeja tagurpidi ja asetage see seljaga "teie poole".
3. Harjaste rulli ümber keritud väikese koguse juuste ja niidiga saab neid nuga lõigata harjaste rulli eemaldamata. Selleks pange harjaste ridade vahele terav nuga, mille lõikeserv on rullist väljapoole, ja rulli mööda lõigates lõigake mähitud juuksed ja niidid. Pärast seda eemaldatakse juukselõiked harja korpusest hõlpsalt väljapoole, mugavuse huvides on harjaste rulli lubatud käsitsi ümber pöörata.
4. Harjaste rulli tõsise ummistumise korral eemaldage elektrilise harjarulli kinnitamiseks mõeldud raam, mille jaoks vajutate riivi sulgurite kergeid sakke "teie poole" ja tõstke raami kaugeim serv üles, seejärel eemaldage raam. (Joonis 19)
5. Tõstke harjaste rulli parempoolne külg, tõmmates seda paremale, ühendage see ajamiga lahti ja eemaldage pistikupesast. Kui harjaste rull eemaldatakse kehast, saab seda hõlpsalt puhastada mähitud juustest ja keermetest terava noa või kääridega. (Joonis 20)
6. Pange harjaste rull harja korpusesse vastupidises järjekorras. (Joonis 21)
7. Harja ja ajami osade tugeva ummistumise korral pöörduge demonteerimiseks ja puhastamiseks volitatud hoolduskeskuse poole.

KÜLGHARJADE PUHASTAMINE (joonis 22)

1. Lülitage robot välja.
2. Kontrollige, kas harjad pole kahjustatud ja / või võõrkehad on eemaldatud.
3. Vajadusel eemaldage harjad.
4. Pühkige harjad niisutatud sooja veega korralikult välja tõmmatud lapiga. **Puhastage pärast iga puhastamist.**
5. Külgharjade kahjustamise korral vahetage need õigeaegselt välja.

ANDURITE JA KONTAKTIDE PUHASTAMINE

- Puhastage esi- ja tagarattad prahist.

- Puhastage ventilatsiooniava tolmut: avage rest, keerates seda mündiga päripäeva, visake see välja ja eemaldage. Eemaldage vahtkummifilter ja eemaldage tolmu - loputage puhta veega, ilma puhastusvahendeid kasutamata. Kuivatage õhus ilma kuumutamata. Asendage filter ja sulgege kaas. (Joonis 23)
 - Puhastage tolmuvastased andurid tolmust pehme lapiga, ilma mehaanilise löögiga. (Joonis 24)
 - Puhastage kaitseraud tolmust pehme harja või lapiga ilma mehaaniliste löökideta. (Joonis 25)
 - Puhastage tolmuimeja põhjas ja aluses olevad padjad kuiva pehme lapiga
- Ühendage aku lahti pikema aja jooksul.

Tolmuimeja väliste osade puhastamisega seotud tööd garantii alla ei kuulu.

RIKKETE OTSING JA NENDE KÕRVALDAMINE

Tabelis on toodud kõige levinumad probleemid, mis seadme kasutamisel tekkida võivad.

№	Probleem	Märke	Probleemilahendusmeetod
1	Tagumine vasakpoolne kukkumisvastane andur ei tööta	E 001	Kontrollige, kas andur pole määrduanud, eemaldage takistused või mähkimisjäägid. Kui takistusi pole, võtke ühendust spetsialistidega.
2	Tagumine parempoolne kukkumisvastane andur ei tööta	E 002	Kontrollige, kas andur pole määrduanud, eemaldage takistused või mähkimisjäägid. Kui takistusi pole, võtke ühendust spetsialistidega.
3	Eesmine kukkumisvastane andur ei tööta	E 003	Kontrollige, kas andur pole määrduanud, eemaldage takistused või mähkimisjäägid. Kui takistusi pole, võtke ühendust spetsialistidega.
4	Parempoolne eesmine kukkumisvastane andur ei tööta	E 004	Kontrollige, kas andur pole määrduanud, eemaldage takistused või mähkimisjäägid. Kui takistusi pole, võtke ühendust spetsialistidega.
5	Parempoolne tagumine kukkumisvastane andur ei tööta	E 005	Kontrollige, kas andur pole määrduanud, eemaldage takistused või mähkimisjäägid. Kui takistusi pole, võtke ühendust spetsialistidega.
6	Kaitseraua parem kül on kinni	E 006	Kontrollige kaitseraua kinnikiilumist, eemaldage mustus ja võõrkehad.
7	Kaitseraua vasak kül on kinni	E 007	Kontrollige kaitseraua kinnikiilumist, eemaldage mustus ja võõrkehad.
8	Vasaku ratta ummistus	E 008	Kontrollige, kas ratas pole ummistunud, eemaldage mustus ja võõrkehad.
9	Parempoolne ratas ummistus	E 009	Kontrollige, kas ratas pole ummistunud, eemaldage mustus ja võõrkehad.
10	Vasak ratas ei tööta	E 010	Kontrollige, kas ratas pole ummistunud, eemaldage mustus ja võõrkehad.
11	Parempoolne ratas ei tööta	E 011	Kontrollige, kas ratas pole ummistunud, eemaldage mustus ja võõrkehad.
12	Mootori viga	E 012	Kui takistusi pole, võtke ühendust spetsialistidega.
13	Vasakpoolne hari jääb kinni	E 013	Kontrollige harja kinnijäämist, eemaldage mustus ja võõrkehad.
14	Parempoolne hari jääb kinni	E 014	Kontrollige harja kinnijäämist, eemaldage mustus ja võõrkehad.

15	Tolmukoti viga	E 015	Kontrollige, kas tolmukest on õigesti paigaldatud
16	Keskhari jääb kinni	E 016	Kontrollige keskharja kinnikiilumist, eemaldage mustus ja võõrkehad.

Võimalike puhastusprobleemide lahendamine.

No	Probleem	Võimalikud põhjused	Soovitavad toimingud
1	Robot ei lae.	Alusega pole kontakti. Alus pole adapteriga ühendatud. Kasutatud ebanormaalselt adapterit	Kontrollige roboti ühendust alusega. Ühendage alus vastavalt juhendile. Kasutage tavalist laadimisadapterit.
2	Robot liigub jõuga ühes kohas.	Midagi on sattunud ratta või harja ümber	Robot proovib ennast automaatselt vabastada. Kui see pole võimalik, aita teda.
3	Robot järgneb laadimisele aluseni puhastamata.	Madala laadimisega järgneb robot alusele. Erinevatel kattekihtidel on energiakulud erinevad.	Laadige robot. Roboti aku kestus sõltub ruumi keerukusest, prügi kogusest ja puhastusrežiimist.
4	Robot ei plaanitud puhastust lõpetanud.	Roboti toide on väljas. Roboti aku on tühi. Robot on prahiga blokeeritud.	Lülitage robot sisse. Kui robot on ooterežiimis, veenduge, et see oleks laetud nii, et sellel oleks igal ajal töötamiseks piisavalt energiat. Puhastage tolmukest ja robot vastavalt juhendile.
5	Robot ei käivitu puldist (efektiivne kaugus kuni 5 meetrit).	Puldi patareid on otsa saanud. Robot on välja lülitatud / roboti aku on tühi. Kaugjuhtimispuldi emitter on määrdunud. Infrapunakiirgus on häiritud muudest allikatest.	Asendage patareid (2 tk AAA). Lülitage robot sisse / laadige. Pühkige saatja emitter pehme lapiga. Ärge kasutage kaugjuhtimispuldi muude infrapunasiignaale väljastavate seadmete läheduses.

Tähelepanu! Kui te ei saa eeltoodud sammude abil probleemi omal jõul kõrvaldatud, pöörduge palun volitatud teeninduskeskuse POLARIS poole.

LADUSTAMINE

Elektriseadmeid hoitakse suletud, kuivas ja puhtas ruumis ümbritseva õhu temperatuuril mitte üle 40°C suhtelise õhuniiskusega mitte üle 70% ning tolmu, happe ja muude aurude puudumisel keskkonnas, mis kahjustavad elektriseadmete materjale.

Hoidke seadet lastele kättesaamatus kohas.

VEDU

Elektriseadmeid veetakse kõigi transpordivahenditega vastavalt konkreetsele transpordiliigile kehtivatele kaubaveo eeskirjadele. Seadme transportimisel kasutage tehase originaalpakendit.

Seadmete veol tuleb välistada otsene kokkupuude sademete ja agressiivse keskkonnaga.

Tähelepanu! Pärast kasutusaja lõppu ärge visake seadet olmeprügi hulka. Andke see järgnevasks utiliseerimiseks erilisse kogumispunkti. Nii aitate kaitsta keskkonda.

NÕUDED KÕRVALDAMISELE



Vastavalt elektri- ja elektroonikaseadmete jäätmedirektiivile WEEE 2012/19/EL ei tohi seadmeid visata olmeprügi hulka. See tuleb üle anda ametlikule jäätmekogumiskeskusele.

MÜÜK

Müügieeskirju ei ole kehtestatud.

SPETSIFIKATSIOONID

PVCR 3000 Cyclonic PRO - kodumajapidamises kasutatav robot-elektritolmuimeja kaubamärk POLARIS

Seadme läbimõõt: 330 mm

Seadme kõrgus: 79 mm

Tolmukonteineri maht: 600 ml

Seadme võimsus: 65 W

Toiteallikas: laetav aku **Li-on 4400 mAt 14,8B**

Aku laadimise aeg: kuni 4,5 tundi

Aku kestus: kuni 120 minutit

Laadija

Laadija spetsifikatsioonid:

Sisendpinge: 100-240 V

Sagedus: 50/60 Hz

Väljundpinge: 19 V

Maksimaalne koormusvool: 1500 mA

Kaitseklass - 2

Puldli jaoks kasutatud patareid - tüüp AAA, 2 tk.

Märkus: Pideva muutmis- ja täiustamisprotsessi tõttu võivad juhend ja toode mõningal määral lahkneda.

Tootja loodab, et kasutaja pöörab sellele tähelepanu.

SERTIFITSEERIMISTEAVE.

Seade vastab järgmistele Euroopa Liidu direktiividele:

- 2014/30/EL (EMÜ)

- 2014/35/EL (Madalpinge seadmed)

- 2001/95/EÜ Üldine tooteohutuse direktiiv (GPSD)

- 2011/65/EL ROHS II (Ohtlike ainete kasutamist piirav direktiiv)



Toote eluiga: 3 aastat

Garantiiperiood: 24 kuud alates ostukuupäevast

Aku garantii: 6 kuud alates ostukuupäevast.

Tootmiskuupäev on märgitud tootele.

TOOTJA: Polaris Corporation Limited, plokk 1801, 18 / F, Dzubili Centre, Gloucesteri tee 46, Wanchai, Hongkong.

Autoriõiguse valdaja TM Polaris: Aktsiaselts Astrata, Geverbestrasse 5, Ham, Zugi kanton, 6330, Šveits.

Volitatud tootja esindaja EL-s: KAS "HTV1", Švitrigailos g. 11A, Vilnius, Leedu.

Toodetud Hiinas.

GARANTIIOHUSTUS

Toode: Kodumajapidamises kasutatav elektriline robot tolmuimeja mudel: PVCR 3000 Cyclonic PRO

Käesolev garantii kehtib 24 kuud alates toote ostmise kuupäevast ja hõlmab toote garantiiteenust materjalide ja töödega seotud puuduste ilmnemisel. Käesolev garantii kehtib järgmistel tingimustel:

6. Tootja garantiiohustused hõlmavad kõiki mudeleid, mis on toodetud kaubamärgi "POLARIS" all ja ostetud volitatud müüjatelt riikides, kus osutatakse garantiiteenindust (sõltumata ostukohast).
7. Toode tuleb kasutada rangelt vastavalt kasutusjuhendile ning järgida ohutuseeskirju ja nõudeid.
8. Praegune garantii ei kehti puuduste korral, mis tekivad pärast kauba üleandmist tarbijale järgmistel põhjustel:
 - Keemilised, mehaanilised või muud mõjud, võõrkehade, vedelike, putukate ja nende ainevahetusproduktide sattumine tootesse;
 - Ebaõige töö, mis seisneb toote mittesihotstarbelises kasutamises, samuti toote paigaldamises ja kasutamises Kasutusjuhendi nõudeid ja ohutuseeskirju rikkudes;
 - Suure mineraalainete sisaldusega vee kasutamisest tulenevad lubjarikka sette, vee- ja katlakivi sadestused;
 - Toote kasutamine eesmärkidel, milleks see ei ole ette nähtud;
 - Tavakasutus, samuti loomulik kulumine, mis ei mõjuta talitluslikke omadusi: välis- või sisepinna mehaanilised kahjustused (mõlgid, kriimustused, hõõrdejäljed), metalli värvuse loomulik muutumine, sealhulgas vikerkaarevärviliste ja tumedate laikude ilmumine, samuti metalli korrosioon katte kahjustumiskohtades ja metalli katmata aladel;
 - Kulumisdetailid, lambid, akud, kaitseekraanid, prügikastid, rihmad, harjad ja muud piiratud kasutusega osad;
 - Toode parandamine isikute või organisatsioonide poolt, kes ei ole volitatud teeninduskeskused*;
 - Toote kahjustumine veo ajal, selle ebaõige kasutamine, samuti seoses toote loata muutmise või iseseisva parandamisega.
9. Tootja ei kannu garantiiohustutust, kui tootel puudub passi tunnussilt või kui sellel olevaid andmeid on kustutatud või parandatud.
10. Käesolev garantii kehtib ainult isiklikes majapidamistes kasutatavatele toodetele ja see ei kehti toodetele, mida kasutatakse kaubanduslikel, tööstuslikel või professionaalsetel eesmärkidel.

Tähelepanu!! Tootja ei vastuta võimaliku kahju eest, mida POLARIS toode põhjustab inimestele, lemmikloomadele, keskkonnale, ega varale, kui see ilmneb toote kasutamise ja paigaldamise reeglite või tingimuste mittejärgimise, tarbija või kolmandate isikute tahtliku või hoolimatu tegevuse tagajärjel. Kõigi POLARIS'e toodete hoolduse, kvaliteedikontrolli, garantii ja garantiijärgse remondiga seotud küsimuste korral pöörduge müüja – volitatud POLARIS'e edasimüüja poole.

[Valmistamise kuupäev on märgitud passi tunnussildil, mis asub toote tagaseinal](#)

POLARIS
Modelis PVCR 3000 Cyclonic PRO
Eksploatavimo vadovas

Dėkojame jums, kad pasirinkote „POLARIS“ prekės ženklo gaminį. Mūsų gaminiai pagaminti pagal aukščiausius kokybės, funkcionalumo ir dizaino reikalavimus. Esame įsitikinę, kad būsite patenkinti įsigiję naują mūsų įmonės produktą.

Prieš pradėdami naudotis prietaisu, atidžiai perskaitykite šį vadovą, kuriame yra svarbi informacija dėl Jūsų saugumo, ir rekomendacijos dėl tinkamo prietaiso naudojimo bei jo priežiūros.

Išsaugokite šį vadovą, garantinį taloną, kasos čekį, esant galimybei – taip pat kartoninę dėžutę ir pakuotę.

BENDROJI INFORMACIJA

Šis eksploatavimo vadovas yra skirtas susipažinti su „POLARIS“ buitinio dulkių siurblio, kurio modelis **PVCR 3000 Cyclonic PRO** (toliau tekste – robotas, dulkių siurblys, prietaisas), techniniais duomenimis, sandara, eksploatavimo ir saugojimo taisyklėmis.

BENDRIEJI SAUGOS NURODYMAI

- Prietaisas turi būti eksploatuojamas vadovaujantis „Vartotojų elektros įrenginių techninio naudojimo taisyklėmis“.
- Prietaisas skirtas tik buitiniam naudojimui.

Prieš naudojimą atidžiai perskaitykite šį vadovą ir išsaugokite jį.

- Naudokite šį prietaisą tik pagal jo paskirtį.
- Šis prietaisas neskirtas naudoti asmenims (įskaitant vaikus), turintiems fizinį, nervų sistemos ar psichikos sutrikimų ar stokojančiams patirties ir žinių, išskyrus atvejus, kai tokie asmenys yra prižiūrimi arba atliekamas jų instruktažas dėl prietaiso naudojimo, jį atlieka atsakingas už jų saugumą asmuo. Būtina prižiūrėti vaikus ir užkirsti kelią jų žaidimams su prietaisu.
- Dėmesio! Nenaudokite šio prietaiso šalia vonių, kriauklių arba kitų talpyklų, pripildytų vandens.
- Jokiū būdu nedėkite prietaiso į vandenį ar kitus skysčius.
- Kiekvieną kartą prieš įjungdami prietaisą, apžiūrėkite jį. Jei prietaise ir jo prieduose yra pastebimų pažeidimų, nenaudokite jo, kol problema nebus pašalinta.
- Norėdami įkrauti akumuliatorių (AKB), naudokite tik siejklį (adapterį) ir įkrovimo pagrindą, pridėdamą prie šio dulkių siurblio modelio. Nenaudokite šio adapterio kitiems tikslams.
- Jei yra prietaiso pagrindo, įkroviklio ar maitinimo laido gedimų, jokiū būdu nejunkite prietaiso į maitinimo lizdą. Jei reikia pakeisti (sutaisyti) įkrovimo pagrindą ir adapterį, susisiekite su įgaliotu aptarnavimo centru.
- Neardykite įkrovimo pagrindo ir siejklio!**
- Norėdami užtikrinti akumuliatoriaus įkrovimą, pirmiausia įkiškite adapterio kištuką į atitinkamą įkrovimo pagrindo lizdą ir padėkite pagrindą prie valomo kambario sienos šalia lizdo, o po to - įstatykite adapterio kištuką į lizdą. Įkrovę akumuliatorių, nepalikite siejklį įjungto be priežiūros. Nepalikite įkrovimo pagrindo ant grindų, kai prietaiso nenaudojate.
- **Dėmesio! Griežtai draudžiama trumpai sujungti įkrovimo pagrindo kontaktus su metaliniais daiktais!**
- Naudojant įkrovimo bazę, akumuliatoriaus įkrovimo poreikį prietaisas nustato automatiškai. Jei įkrovimo bazė nenaudojama, neįkraukite akumuliatoriaus tol, kol jis visiškai išsikraus.
- Norėdami įkrauti akumuliatorių nenaudodami įkrovimo pagrindo, pirmiausia įkiškite adapterio kištuką į atitinkamą dulkių siurblio lizdą, o po to įjunkite adapterį į maitinimo lizdą. Įkrovę akumuliatorių, nepalikite įjungto siejklį be priežiūros.
- Junkite siejklį tik į kintamosios srovės šaltinį (~). Prieš įjungdami įsitinkinkite, kad įkroviklis atitinka maitinimo tinklo įtampą.
- Dėl bet kokie netinkamo įjungimo praraskite teisę pasinaudoti garantiniu aptarnavimu.
- Nenaudokite nestandartinių maitinimo šaltinių arba prijungimo įrenginių.
- Prieš įjungdami siejklį į tinklą įsitinkinkite, kad jo kištukas įkištas į atitinkamą prietaiso / įkrovimo pagrindo lizdą.

- Nenaudokite prietaiso lauke. Saugokite prietaisą nuo karščio, tiesioginių saulės spindulių, smūgių į aštrius kampus, drėgmės poveikio (jokiu būdu nedėkite prietaiso į vandenį).
- Nejunkite maitinimo siejklį į tinklą (nelieskite jo) drėgnomis rankomis.
- Kai įkrovimas baigtas, visada išjunkite siejklį iš elektros tinklo ir iš prietaiso įkrovimo lizdo / įkrovimo pagrindo.
- Nepalikite prietaiso, įkrovimo pagrindo ir siejklį be priežiūros. Prietaisą, įkrovimo pagrindą ir siejklį laikykite vaikams nepasiekiamoje vietoje.
- Neneškite siejklį ar įkrovimo pagrindo už jo maitinimo laido. Taip pat draudžiama išjungti siejklį iš tinklo, laikant jį už maitinimo laido. Išjungdami siejklį iš tinklo, laikykite jį už korpuso, neliesdami laidžių kaiščių.
- Savarankiškai neremontuokite prietaiso ir komplekte esančių priedų. Nekvalifikuotai atliktas remontas kelia tiesioginį pavojų vartotojui. Remonto, tikrinimo ir reguliavimo darbus turėtų atlikti tik kvalifikuoti techninės priežiūros centro specialistai.
- Prietaiso remontui galima naudoti tik originalias atsargines dalis.



Dėmesio!

Jei atsiranda kokių nors gedimų, susisiekiate su POLARIS Įgaliotu aptarnavimo centru ar su Polaris oficialiuoju pardavėju.

SPECIALŪS NURODYMAI DĖL ŠIO PRIETAISO SAUGUMO

- Dirbdami dulkių siurbliu, ant valomų patalpų grindų nedėkite jokių šildymo prietaisų ar kitų šilumos šaltinių.
- Draudžiama naudoti dulkių siurblių be dulkių surinkimo talpyklos, taip pat be numatyto filtro ir HEPA filtro, esančių talpykloje, tinkamai **sumontuotų** ir prižiūrimų pagal šį **vadovą**. Prieš naudojimą įsitikinkite, kad tinkamai sumontuoti dulkių surinkėjai ir filtrai.
- Dulkių siurblio valymui nenaudokite cheminių tirpiklių.
- Nejsiurbkite šių daiktų ir medžiagų:
 - degančių daiktų: pelenų, anglių, nuorūkių ir kt. ;
 - aštrių daiktų: daužtų stiklų, adatų, raštinės smeigtukų, sąvaržėlių ir pan. ;
 - dažiklio, naudojamo spausdintuvuose ar kopijavimo aparatuose, nes tai yra elektrai laidus mišinys ir nėra visiškai pašalinamas iš filtro;
 - nuodingų, sprogių ir ėsdinančių medžiagų;
 - asbesto arba asbesto dulkių;
 - statybinių gipso-cemento-kalkių dulkių;
 - drėgnų dulkių ir nešvarumų;
 - didelių lapų fragmentų;
 - vandens ir vandeninių skysčių.
- Naudokite tik gamintojo rekomenduojamus priedus ir atsargines dalis.
- Neužblokuokite dulkių siurblio oro įleidimo ir išleidimo angos.
- Draudžiama statyti darbinį dulkių siurblių ant korpuso kraštų ir šonų. Veikimo metu dulkių siurblys visada turi būti horizontalioje padėtyje valdymo plokšte aukštyje. Stebėkite dulkių siurblio stabilumą laiptų kraštuose ir esant grindų aukščio skirtumams. Laiptų laiptelių plotis turėtų viršyti prietaiso matmenis, įskaitant besisukančius šoninius šepetėlius, kitaip prietaisas neturėtų būti naudojamas ant laiptų. Prieš naudodamiesi prietaisu ant laiptų, apžiūrėkite, ar jis gali sustoti laiptelio krašte nenukritis.
- Šis prietaisas yra tinkamas kietoms grindų dangoms ir trumpaplaukio pluošto kilimams. Prietaiso negalima naudoti ant nelygių grindų ir ant ilgaplaukio pluošto kilimų, taip pat jei ant grindų yra kliūčių gulinčių laidų pavidalu.
- Valant trumpaplaukio pluošto kilimus, šoninius šepetėlius reikia nuimti, kad jie nelūžtų. Jei kilimo kraštuose yra kutų - valymo metu pakiškite juos po kilimu. Staltiesės, lovatiesės ir užuolaidos valymo vietose neturėtų liesti grindų.
- Prietaisas skirtas veikti tik su originalia baterija ir įkrovikliu, patektu komplekte. Naudodami pašalinius įrenginius maitinimui ir įkrovimui galite sugadinti prietaisą.

- Prieš naudodamiesi prietaisu, pašalinkite nuo grindų visus trapius ir dūžtančius daiktus, taip pat laidus ir žaislus.
- Nesėskite ant prietaiso ir nedėkite ant jo daiktų ar gyvūnų. Neleiskite vaikams sėdėti ant roboto ir naudoti jį kaip žaislą.
- Jei prietaisas ilgą laiką nenaudojamas, norėdami išvengti savaiminio išsikrovimo, atjunkite akumuliatoriaus jungtį (žr. AKUMULIATORIŲ KEITIMAS).
- Po kiekvieno naudojimo išvalykite prietaisą ir dulkių talpyklą.
- Neplaukite dulkių siurblio po tekančiu vandeniu, nešluostykite šlapiu skuduru ir nenaudokite ant šlapių grindų. Nejsiurbkite šlapių dulkių ir nešvarumų.
- Prieš utilizuodami gaminį, išimkite akumuliatorių.
- Utilizuokite baterijas pagal vietinius įstatymus ir taisykles.
- Net jei gaminys yra stipriai sugadintas, jį draudžiama deginti, o baterija gali sukelti sproginimą.

NAUDOJIMO SRITIS

Prietaisas skirtas tik buitiniam naudojimui, laikantis šios Instrukcijos. Dulkių siurblys skirtas buitinių patalpų grindų, turinčių kietą plokščių paviršių, sausam valymui siurbiant dulkes ir smulkias šiukšles. Prietaisas nėra skirtas pramoniniam ir komerciniam naudojimui.

Prietaisas taip pat neskirtas naudoti lauke ir nešildomose patalpose, kurių oro temperatūra yra žemesnė nei + 15 ° C ir didelė drėgmė.

Gamintojas neatsako už žalą, atsiradusią dėl netinkamo ar nenumatyto šioje instrukcijoje naudojimo.

PRIETAISO APRAŠYMAS (1 Pav.)

- | | |
|--|--|
| 1. Dulkių surinkėjas | 8. Baterijų skyrelio dangtelis |
| 2. Korpusas | 9,15 Šoniniai šepečiai: R - dešinys, L- kairys |
| 3. Ekranas / Valdymo plokštė | 10,12,16,18 Apsaugos nuo kritimo daviklis |
| 4. Sklendės (nuimkite prieš pirmąjį naudojimą) | 11. Kairysis šoninis ratas |
| 5. Buferis | 13. Ventilacijos skyrius |
| 6. Priekinis ratas | 14. Įkrovimo gnybtai |
| 7. Centrinis šepetys | 17. Dešinysis šoninis ratas |
| | 19. Įkroviklio adapterio jungtis |
| | 20. Galinis ratas |

VALDYMO SKYDELIS (2 pav.)

- 1- Grįžimo į bazę mygtukas
- 2 - mygtukas pagrindiniam valymo režimui įjungti
- 3 - ĮJUNGIMO / IŠJUNGIMO mygtukas / pagrindinio valymo režimo įjungimo mygtukas
- 4 - Laiko nustatymas
- 5 - valymo grafiko nustatymas

Dulkių surinkėjas (3 pav.)

1. Dangtis
2. HEPA filtras
3. Dulkių surinkėjo talpa

ĮKROVIMO ĮTAISAS (4 pav.)

1. Įjungimo indikatorius
2. Įkrovimo adapteris
3. Kontaktų grupė
4. Adapterio jungtis

NUOTOLINIO VALDYMO PULTAS (5 pav.)

1. Išjungimo mygtukas.
2. Grįžimo į bazę mygtukas
3. Mygtukas vietiniam valymo režimui įjungti
4. Mygtukas pagrindiniam valymo režimui įjungti
5. Valymo palei sienas režimas

6. Laiko nustatymo mygtukas
7. Valymo grafiko nustatymo mygtukas
8. Patvirtinimo mygtukas nustatant laiką
9. Galios režimo jungiklio mygtukas (pagrindinis ir turbo)
10. "Pirmyn" mygtukas, skirtas sureguliuoti roboto judėjimą ir nustatyti laiką
11. "Atgal" mygtukas, skirtas sureguliuoti roboto judėjimą ir nustatyti laiką
12. "Kairėn" mygtukas, skirtas sureguliuoti roboto judėjimą ir nustatyti laiką
13. "Dešinėn" mygtukas, skirtas sureguliuoti roboto judėjimą ir nustatyti laiką

KOMPLEKTAVIMAS

1. Robotas dulkių siurblys sumontuotas - 1 vnt.
2. Dulkių surinkėjas (sumontuotas) - 1 vnt.
3. AKB (akumuliatorių baterija- įdėta) - 1 vnt.
4. HEPA filtras (1 įmontuotas ir 1 atsarginis) - 2 vnt.
5. Bazė įkrovimui - 1 vnt.
6. Įkrovimo įtaisas (adapteris) - 1 vnt.
7. Šoniniai šepetėliai (neįdiegti): L - 2 vnt. ; R –2vnt
8. AAA tipo nuotolinio valdymo pulto baterija - 2 vnt.
9. Valymo šepetys - 1 vnt.
10. Nuotolinio valdymo pultas - 1 vnt.
11. Eksploatavimo instrukcija - 1 vnt.
12. Garantinis talonas - 1 vnt.
13. Pakuotė (polietilenuinis maišas + dėžutė)- 1 vnt.

PRIETAISO IŠPAKAVIMAS IR PARENGIMAS EKSPLOATAVIMUI

- Atidarykite dėžę, atsargiai išimkite prietaisą, pašalinkite visas pakavimo medžiagas.
- Nuimkite nuo prietaiso visus reklaminius lipdukus.
- Patikrinkite tiekimo komplektavimą (žr. „Komplektavimas“ skyrius).
- Išimkite visus priedus ir įkroviklį.
- Įsitikinkite, kad nepažeisti visi komponentai.
- Sumontuokite šoninius šepetėlius(jei jie nuimti). Norėdami tai padaryti, padėkite dulkių siurbly apatine plokšte į viršų. Kiekvieną šepetį uždėkite ant savo ašies (šepetį su raide L ant L ašies, šepetį su R raide ant R ašies pagal atvaizdą), švelniai spausdami iš viršaus, kol pasigirs spragtelėjimas.
- **Prieš pirmąjį naudojimą visiškai įkraukite akumuliatorių. Žr. Skyrių „AKUMULIATORIAUS ĮKROVIMAS“.**

EKSPLOATAVIMAS





Dėl namų aplinkos sudėtingumo robotas gali praleisti kažkokią neprieinamą vietą. Norint pasiekti geriausią rezultatą, rekomenduojama robotą naudoti kasdien.

Valymo srityje perkeltkite kliūtis, nuo grindų nuimkite žaislus ir laidus. (6 pav.)

Jei ant kilimo yra kutas ir kantai, pakiškite juos po kilimo kraštu. Dulkių siurbly naudokite tik ant lygių grindų ir ant trumpaplaukio pluošto kilimų.

Valydami nestovėkite tarp durų, kitaip robotas šių sričių neišvalys.

Nustatykite kliūtį, jei robotas valo plotą tarp laiptų arba jei yra mažas atstumas tarp baldų.

1. Pastatykite dulkių siurbly su iš anksto išvalytų dulkių surinkėju ant grindų, valdymo plokšte aukšty. 
2. Norėdami įjungti dulkių siurbly - robotą, laikykite jutiklį  valdymo plokštėje. Pasigirs vienas pyptelėjimas. Ekране įsižiėbs esamojo laiko indikatorius. Robotas yra komandos laukimo režime. Dar kartą palaikykite jutiklį, kad išjungtumėte robotą . Dulkių siurblys išsijungia, ekranas užges, skambės dvigubas signalas. (7 pav.)
3. Jei dulkių siurblys įjungtas, dar kartą palieskite jutiklį . Dulkių siurblys pradės automatinį pagrindinį patalpų valymą. Dar kartą palietus jutiklį , dulkių siurblys grįžta į budėjimo režimą. (8 pav.)

4. Norėdami nustatyti vietinio valymo režimą, paspauskite mygtuką . Robotas pradės vietinį 1 kv.m patalpų valymą. (9 pav.)

5. Norėdami grąžinti robotą į bazę ir įkrauti, paspauskite mygtuką . (10 pav.)

VALYMO PROGRAMOS.

Siekiant pagerinti valymo kokybę, dulkių siurblyje yra įvairių programų, kurias galima įjungti iš valdymo plokštės arba nuotolinio valdymo pulto.

Jei iš pagrindinės programos pasirinksite kitą režimą ir iš naujo įjungsite pagrindinę, robotas pertvarkys valymo kelią ir gali valyti jau išvalytą sritį.

Norėdami įjungti valymo programas, pirmiausia įsitikinkite, kad robotas įjungtas.

1. Automatinio valymo programa.

Šioje programoje robotas pirmiausia nustato valymo plotą, po to dirba pagal valomos zonos plotą, judėdamas

lygiagrečiomis linijomis. Norėdami ją įjungti, palieskite roboto jutiklį  arba paspauskite valdymo pulto

 mygtuką.

2. Vietinio valymo režimas

Norėdami nustatyti vietinio valymo režimą, palieskite jutiklį , esantį dulkių siurblio valdymo plokštėje, arba paspauskite valdymo pulto mygtuką. Robotas pradės vietinį 1 kv.m patalpų valymą.

3. Valymas palei sienas.

Norėdami pradėti valyti „Palei sienas“, paspauskite atitinkamą mygtuką  valdymo pultelyje arba valdymo plokštėje.

4. Grįžimas į bazę.

Valymo proceso metu, jei išsikrauna akumuliatorius, robotas automatiškai grįš į bazę. Taip pat galite nukreipti

į bazę paspausdami nuotolinio valdymo pulto arba roboto  mygtuką.

5. Turbo - režimas.

Paspaudus valdymo pulto  mygtuką, roboto darbo intensyvumas padidėja iki „Turbo“ režimo. Dar kartą paspaudus mygtuką, robotas grįžta į ankstesnę valymo galią.

ESAMOJO LAIKO IR VALYMO LAIKO NUSTATYMAS.

Valdymo pulto mygtukais galite nustatyti laikmatyje valymo pradžios laiką. Tokiu atveju taip pat reikia nustatyti esamą laiką.

Kai laikmatis nustatytas, dulkių siurblys automatiškai įsijungia ir pradeda valyti kiekvieną dieną nustatytu laiku.

Esamojo laiko nustatymas. (11 pav.)

Įjunkite robotą paspausdami mygtuką . Paspauskite mygtuką , kad nustatytumėte esamą laiką.



Mygtuku  nustatykite savaitės dieną ir  mygtuku  nustatykite valandas ir minutes Nustatę

visus parametrus, spustelėkite mygtuką , kad išsaugotumėte nustatytus duomenis. Nepaspaudus

mygtuko , nustatyti parametrai neišsaugomi.

Jei per 5 minutes nepaspaudžiamas joks mygtukas, laiko nustatymo režimas nustatomas iš naujo.

Valymo pradžios laiko nustatymas. (12 pav.)





Iš laukimo režimo (žr. EKSPLOATAVIMAS, 3 p.) Jūs galite įvesti nustatymo režimą savaitės dienai ir valymo pradžios laikui. Paspauskite mygtuką . Toliau naudokitės  mygtuku nustatant savaitės dieną ir

mygtuku  nustatykite  valymo pradžios laiką.

Šiame meniu galima paskirti atskirą valymo laiką kiekvienai iš 7 savaitės dienų ir pasirinkti, kuriomis dienomis robotas atliks valymą.

Jei per 5 minutes nepaspaudžiamas joks mygtukas, nustatymo režimas nustatomas iš naujo. Rinkti duomenys neišsaugomi.

Nustatę visus parametrus, spustelėkite mygtuką , kad išsaugotumėte nustatytus duomenis. Robotas valymą atliks tik tomis savaitės dienomis, kurioms nustatytas pradžios laikas.

Norėdami iš naujo nustatyti konkrečios dienos valymo režimą, paspauskite mygtuką , po to paspauskite mygtuką  ir pasirinkite savaitės dieną, kuriai norite atkurti nustatymus. Kelis kartus spauskite mygtuką , kol švieslentėje įsiziiebs  ženklas. Paspauskite mygtuką  norėdami išsaugoti ir išeiti.

Keičiant maitinimo elementus, nustatymai prarandami. Nepamirškite iš naujo nustatyti laiko, kai pakeisite baterijas.

AKUMULIATORIŲ ĮKROVIMAS

1. ĮKROVIMO BAZĖS NAUDOJIMAS

Naudojant įkrovimo bazę, prietaisas automatiškai nustato akumuliatorių įkrovimo poreikį ir įkrovimo bazės vietą.

Įkrovimo pagrindą pastatykite arti valomos kambario sienos šalia lizdo, adapterio kištuką įkiškite į lizdą. Užsiedgs signalinė adapterio indikatoriaus lemputė.

0,5 metro atstumu nuo abiejų šoninių pusių ir 1 metro atstumu nuo įkrovimo pagrindo priekio neturėtų būti kliūčių. Bazės srityje taip pat neturėtų būti veidrodžių ir labai atspindinčių paviršių, esančių ne aukščiau kaip 15 cm nuo grindų. Jei tokių paviršių yra, uždenkite juos.

Nedėkite pagrindo priešais langą, jei pro jį šviečia tiesioginiai saulės spinduliai.

Neuždenkite bazės niekuo, kad netrukdytų signalui priimti ir perduoti. Tai gali sukelti įkrovimo funkcijos klaidą. (13 pav.)

Norėdami įkrauti, nukreipkite robotą iš budėjimo režimo į pagrindą, naudodamiesi valdymo pulto arba

valdymo plokštės komanda, paspausdami mygtuką  arba rankiniu būdu įdėję jį į pagrindą. Įsitikinkite, kad pagrindo kontaktai sutampa su prietaise esančiais kontaktais.

Įkrovę akumuliatorių, nepalikite siejklį įjungto be priežiūros.

Nepalikite įkrovimo pagrindo ant grindų, kai prietaiso ilgai nenaudojate.

Dėmesio! Griežtai draudžiama trumpai sujungti įkrovimo pagrindo kontaktus su metaliniais daiktais!

Prieš ilgalaikį saugojimą atjunkite akumuliatoriaus baterijos jungtį. Nelaikykite prietaiso ir akumuliatoriaus esant žemoms temperatūroms.

2. AKUMULIATORIŲ ĮKROVIMAS NENAUDOJANT ĮKROVIMO BAZĖS

Įkiškite adapterio kištuką į įkrovimo lizdą ant dulkių siurblio korpuso.

Įjunkite adapterį į tinklą. Neišjunkite įkroviklio, kol akumulatorius nėra visiškai įkrautas. Įkrovimas baigtas, kai mygtuko indikatorius adapteryje šviečia žalia spalva. Išjunkite adapterį iš elektros tinklo ir dulkių siurblio. Įkrovę akumulatorių, nepalikite įjungto siejiklio be priežiūros.

Pastaba.

- Jei prietaisas ilgą laiką nenaudojamas, rekomenduojama kas 3 mėnesius atlikti treniruotę, prieš tai visiškai iškrovus akumulatorių, tam reikia įjungti prietaisą kuomet ilgesniam laikui. Po to jūs turite jį visiškai įkrauti ir įjungti prietaisą, kol akumulatorius išsikraus daug mažiau.
- Bateriaj rekomenduojama įkrauti tik tada, kai prietaisas siunčia signalą, kad ji greitai išsikraus arba kai ji jau bus visiškai išsikrovusi. Bendras prietaiso su nauja akumulatoriumi autonominio veikimo laikas gali būti iki 120 minučių. Laikui bėgant ši vertė gali sumažėti.

Panaudotas baterijas reikia išjungti ir utilizuoti laikantis vietinių įstatymų ir taisyklių.

AKUMULIATORIŲ KEITIMAS



1. Išjunkite prietaisą mygtuku ir padėkite jį apatine plokšte aukštyn.
2. Kryžminio atsuktuvo galvute (nepriedama) atsukite akumulatoriaus dangtelio varžtus ir nuimkite dangtelį, užkabindami jį iš varžtų pusės. (14 pav.)
3. Išimkite seną akumulatorių iš skyriaus ir išjunkite jo jungtį. Norėdami tai padaryti, spustelėkite užrakto įspraudą ir ištraukite akumulatoriaus jungtį iš siurblio maitinimo jungties. Norėdami įjungti naują akumulatorių, įkiškite akumulatoriaus jungtį į dulkių siurblio maitinimo jungtį, kol ji spragtelės. Jei jungtis neįsideda, nenaudokite jėgos. Patikrinkite, ar teisingai įjungta. Atsargiai įdėkite akumulatorių į skyrių, nesuverždami jungiamųjų laidų.
4. Uždėkite akumulatoriaus skyriaus dangtelį į vietą. Priveržkite varžtus. (15 pav.)

PRIETAISO PRIEŽIŪRA IR VALYMAS

1. Prieš aptarnaudami ir valydami, įsitinkinkite, kad prietaisas yra atjungtas nuo įkroviklio, o įkroviklis - išjungtas iš tinklo.
2. Nemerkite prietaiso ir įkroviklio į vandenį ar kitus skysčius.
3. Prietaiso valymui nenaudokite benzino, spirito ar cheminių tirpiklių.
4. Nuvalykite metalines prietaiso dalis švaria, sausa šluoste.
5. Nuvalykite plastikines prietaiso dalis drėgna, išgręžta šluoste. Vandens lašų neturėtų būti.
6. Laikykite prietaisą vėsioje, sausoje vietoje.

DULKIŲ SURINKĖJO VALYMAS

Valant, dulkių siurblys turi būti išjungtas. (16 pav.)

Po kiekvieno valymo:

- Pakelkite dulkių surinkėjo rankeną ir patraukite ją aukštyn, kad išimtumėte dulkių surinkėją iš dulkių siurblio korpuso.
- Atidarykite konteinerio dangtį, atleisdami skląstį.
- Sukratykite šiukšles iš konteinerio į šiukšliadėžę. (17 pav.)
- Išimkite HEPA filtrą valyti ar pakeisti. Nuvalykite HEPA filtrą iškratydami.
- Nuplaukite HEPA filtrą švariu vandeniu, nenaudodami ploviklių, po 15–30 dienų naudojimo atsižvelgiant į naudojimo intensyvumą. Džiovinkite natūraliai, nenaudodami šildymo. (18 pav.)
- Konteinerį valykite valymo šepetėliu (pridedamas). Jei jis labai užterštas, konteinerį praskalaukite tekančiu vandeniu ir nusausinkite.
- Prieš montuodami, išdžiovinkite filtrus ir dulkių surinkėją.
- Įdėkite filtrą į dulkių surinkėją.
- Uždarykite konteinerį ir įdėkite jį į vietą.

CENTRINIO ŠEPEČIO VALYMAS

Elektrinis šepetys skirtas buitiniams dulkiams surinkti nuo grindų ir kiliminės dangos, naudojant besisukantį šerių volelį. Jo konstrukcija yra labai jautri užsikimšimui ilgais plaukais, pūkeliais, siūlais ir kt. Jei užsikimšo, nedelsdami nutraukite dulkių siurblio naudojimą ir imkitės priemonių šerių voleliui valyti. **Valyti reikia po kiekvieno valymo.**

Volelis turi atskirą elektrinę pavarą, kuris įjungiamas kartu su dulkių siurblio varikliu.

Volelio valymui:

1. Išjunkite prietaisą.
2. Apverskite dulkių siurbį dugnu aukštyn ir atsukite jo galinę dalį "į save".
3. Jei nedidelis kiekis plaukų ir siūlų apsvyniojo aplink šerių volelį, juos galima nupjauti peiliu, neišimant šerių volelio. Norėdami tai padaryti, įdėkite aštrų peilį tarp šerių eilučių pjovimo kraštu į išorę nuo volelio, ir pjaustydami išilgai volelio, nupjaukite apsvyniojusius plaukus ir siūlus. Po to plaukų likučiai lengvai pašalinami iš šepetėlio korpuso, patogumui leidžiama ranka pasukti šerelių volelį aplink sukimosi ašį.
4. Esant stipriam šerių volelio užsikimšimui, nuimkite šepetėlio volelio pritvirtinimo rėmą, tam šiek tiek paspauskite fiksatoriaus skląsčių skirtukus „į save“ ir pakelkite tolesnį rėmo kraštą, po to išimkite rėmą.(19 pav.)
5. Dešinę šerių volelio pusę pakelkite traukdami į dešinę, atlaisvinkite jį nuo sukibimo su pavara ir išimkite iš lizdo. Kai šerių volelis išimamas iš korpuso, jį galima lengvai nuvalyti nuo suvyniotų plaukų ir siūlų aštriu peiliu ar žirkklėmis.(20 pav.)
6. Įdėkite šerelių volelį į vietą šepetėlio korpuso atvirkštine seka. (21 pav.)
7. Jei šepetys ir pavaros dalys labai užsikimšę, išardymo ir valymo kreipkitės į įgaliotą aptarnavimo centrą.

ŠONINIŲ ŠEPEČIŲ VALYMAS (22 pav.)

1. Išjunkite robotą.
2. Patikrinkite, ar nepažeisti šepetėliai ir (arba) nėra svetimkūnių ar apsvyniojusių šiukšlių.
3. Jei reikia, nuimkite šepetčius.
4. Nuvalykite šepetčius šiltu vandeniu sudrėkinta ir gerai išgręžta šluoste. **Valyti reikia po kiekvieno valymo.**
5. Šoninių šepetėlių pažeidimo atveju laiku juos pakeiskite.

JUTIKLIŲ IR KONTAKTŲ VALYMAS

- Nuvalykite priekinį ir galinį ratą nuo susikaupusių šiukšlių.
 - Nuvalykite ventilacijos angą nuo dulkių: Atidarykite groteles sukdami jas pagal laikrodžio rodyklę monetos pagalba, užkabinkite jas ir nuimkite. Išimkite putplasčio filtrą ir išvalykite dulkes - nuplaukite švari vandeniu, nenaudodami ploviklių. Išdžiovinkite ore, nekaitindami. Įdėkite filtrą į vietą ir uždarykite dangtį. (23 pav.)
 - Nuvalykite nuo dulkių apsaugos nuo kritimo jutiklius minkšta šluoste, be mechaninio poveikio. (24 pav.)
 - Nuvalykite buferį nuo dulkių minkštu šepetčiu ar šluoste, be mechaninio poveikio. (25 pav.)
 - Valykite minkšta sausa šluoste kontaktų vietas, esančias dulkių siurblio dugne ir ant pagrindo
- Išjunkite akumuliatorių, jei jis ilgą laiką neveikia.

Dulkių siurblio išorinių dalių valymo darbai neįeina į garantinį aptarnavimą.

GEDIMAI IR JŲ ŠALINIMO METODAI

lentelėje pateikiamos dažniausiai pasitaikančios problemos, galinčios kilti naudojant prietaisą.

№	Problema	Indikacija	Problemų pašalinimo metodas
1	Kairysis galinis apsaugos nuo kritimo jutiklis neveikia	E 001	Patikrinkite jutiklį, ar nėra nešvarumų, pašalinkite kliūtis ar apsvyniojusias šiukšles. Jei nėra kliūčių, susisieki su JAC.
2	Kairysis priekinis apsaugos nuo kritimo jutiklis neveikia	E 002	Patikrinkite jutiklį, ar nėra nešvarumų, pašalinkite kliūtis ar apsvyniojusias šiukšles. Jei nėra kliūčių, susisieki su JAC.
3	Priekinis apsaugos nuo kritimo jutiklis neveikia	E 003	Patikrinkite jutiklį, ar nėra nešvarumų, pašalinkite kliūtis ar apsvyniojusias šiukšles. Jei nėra kliūčių, susisieki su JAC.

4	Dešinysis priekinis apsaugos nuo kritimo jutiklis neveikia	E 004	Patikrinkite jutiklį, ar nėra nešvarumų, pašalinkite kliūtis ar apsvinėjusias šiukšles. Jei nėra kliūčių, susisieki su JAC.
5	Dešinysis galinis apsaugos nuo kritimo jutiklis neveikia	E 005	Patikrinkite jutiklį, ar nėra nešvarumų, pašalinkite kliūtis ar apsvinėjusias šiukšles. Jei nėra kliūčių, susisieki su JAC.
6	Dešinioji buferio pusė įstringa	E 006	Patikrinkite, ar buferis neužstrigęs, pašalinkite nešvarumus ir pašalinius daiktus.
7	Kairioji buferio pusė įstringa	E 007	Patikrinkite, ar buferis neužstrigęs, pašalinkite nešvarumus ir pašalinius daiktus.
8	Kairysis ratas įstringa	E 008	Patikrinkite, dėl ko ratas užstrigęs, pašalinkite nešvarumus ir pašalinius daiktus.
9	Dešinysis ratas įstringa	E 009	Patikrinkite, dėl ko ratas užstrigęs, pašalinkite nešvarumus ir pašalinius daiktus.
10	Kairysis ratas neveikia	E 010	Patikrinkite, dėl ko ratas užstrigęs, pašalinkite nešvarumus ir pašalinius daiktus.
11	Dešinysis ratas neveikia	E 011	Patikrinkite, dėl ko ratas užstrigęs, pašalinkite nešvarumus ir pašalinius daiktus.
12	Variklio klaida	E 012	Jei nėra kliūčių, susisieki su JAC.
13	Kairysis šoninis šepetys įstringa	E 013	Patikrinkite, dėl ko šepetys užstrigęs, pašalinkite nešvarumus ir pašalinius daiktus.
14	Dešinysis šoninis šepetys įstringa	E 014	Patikrinkite, dėl ko šepetys užstrigęs, pašalinkite nešvarumus ir pašalinius daiktus.
15	Dulkių surinkėjo klaida	E 015	Patikrinkite, ar tinkamai įdėtas dulkių surinkėjas
16	Centrinis šepetys įstringa	E 016	Patikrinkite, dėl ko centrinis šepetys užstrigęs, pašalinkite nešvarumus ir pašalinius daiktus.

Galimų valymo problemų sprendimas.

№	Problema	Galimos priežastys	Rekomenduojami veiksmai
1	Robotas neįkraunamas.	Nėra kontakto su pagrindu. Pagrindas neprijungtas prie adapterio. Naudotas nestandartinis įkrovimo adapteris.	Patikrinkite, ar robotas yra susijęs su baze. Įjunkite bazę pagal Vadovą. Naudokite standartinį įkrovimo adapterį.

2	Robotas trūkčioja vienoje vietoje.	Ant ratų ar šepėčių paviršius kažkas apsvinijęs	Robotas automatiškai bando išsivalyti. Jei tai neįmanoma, padėkite jam.
3	Robotas vyksta į įkrovimo bazę, nepabaigęs valymo.	Kai yra mažas įkrovimas, robotas vyksta į įkrovimo bazę. Skirtingoms dangoms energijos sąnaudos skiriasi.	Įkraukite robotą. Roboto autonominio veikimo laikas priklauso nuo patalpų sudėtingumo, šiukšlių kiekio ir valymo režimo.
4	Robotas neatliko suplanuoto valymo.	Išjungtas roboto maitinimas. Robotas išsikrovęs. Robotas užblokuotas šiukšlių.	Įjunkite robotą. Kai robotas yra budėjimo režime, įsitikinkite, kad jis yra įkrautas, kad jis turėtų pakankamai energijos veikti bet kurio metu. Išvalykite dulkių surinkėją ir robotą pagal Vadovą.
5	Robotas neužsiveda iš nuotolinio valdymo pulto (efektyvus atstumas iki 5 metrų).	Valdymo pulto baterijos išsikrovė. Robotas išjungtas / Roboto akumuliatorius išsikrovęs. Valdymo pultelio spinduolis užterštas. Yra trukdžių iš kitų infraraudonosios spinduliuotės šaltinių.	Pakeiskite baterijas (AAA 2 vnt.). Įjunkite / įkraukite robotą. Nuvalykite valdymo pultelio spindulį minkšta šluoste. Nenaudokite pulto šalia kitų prietaisų, sklaidžiančių infraraudonųjų spindulių signalus.

Dėmesio! Jei aukščiau aprašytų veiksmų pagalba negalite išspręsti problemos, prašome kreiptis į įgaliotą „POLARIS“ aptarnavimo centrą.

SAUGOJIMAS

Elektros prietaisai laikomi sausose ir švariose patalpose, kai aplinkos temperatūra ne aukštesnė, nei + 40°C, santykinis drėgnumas ne didesnis, nei 70%, aplinkoje neturi būti dulkių, rūgščių ir kitų garų, neįgiamai veikiančių elektros prietaiso medžiagas.

Laikykite prietaisą vaikams nepasiekiamoje vietoje.

TRANSPORTAVIMAS

Elektros prietaisų pervežimas vykdomas visų rūšių transporto priemonėse pagal krovinį vežimo taisykles, galiojančias šiai transporto rūšiai. Pervežant prietaisą naudokite originalią gamyklinę pakuotę.

Pervežant prietaisus, jų neturi tiesiogiai veikti atmosferos krituliai ir agresyvios terpės.

Dėmesio! Pasibaigus jų naudojimo laikui, neišmeskite prietaiso kartu su buitinėmis atliekomis. Perduokite jį į specializuotą surinkimo punktą tolimesniai utilizavimui. Tokiu būdu prisidėsite prie aplinkos tausojimo.

REIKALAVIMAI UTILIZAVIMUI



Pagal „WEEE 2012/19/ES“ direktyvos dėl elektrinės ir elektroninės įrangos atliekų reikalavimus, negalima utilizuoti prietaisų kartu su buitinėmis atliekomis. Prietaisas turi būti perduotas oficialiam atliekų atskiro surinkimo centrui.

REALIZAVIMAS

Realizacijos taisyklės nenustatytos.

TECHNINĖS CHARAKTERISTIKOS

PVCR 3000 Cyclonic PRO - buitinis elektrinis robotas -dulkių siurblys POLARIS prekės ženklo

Prietaiso skersmuo: 330 mm

Prietaiso aukštis: 79 mm

Dulkių talpyklos tūris: 600 ml

Prietaiso galia: 65 W

Maitinimo šaltinis: akumuliatorių baterija

Ličio jonas 2600 mAh 14,4 - 14,8 V

Baterijos įkrovimo laikas: iki 4,5 valandų

Baterijos veikimo laikas: iki 120 minučių

Įkroviklis

Įkroviklio charakteristikos:

Įėjimo įtampa: 100-240 V

Dažnis: 50/60 Hz

Išėjimo įtampa: 19 V

Maksimali apkrovos srovė: 1500 mA

Apsaugos klasė-2

Nuotolinio valdymo pultui naudojamos baterijos - AAA tipo, 2 vnt.

Pastaba. Dėl nuolatinio pakeitimų ir patobulinimų atlikimo proceso instrukcija ir produktas gali turėti tam tikrų skirtumų. Gamintojas tikisi, kad vartotojas atkreips į tai dėmesį.

INFORMACIJA APIE SERTIFIKAVIMĄ.

Įrenginys atitinka šių ES direktyvų reikalavimus:

- 2014/30/EU (EMC)

- 2014/35/EU (LVD)

- 2001/95/EC The General Product Safety Directive (GPSD) (Bendroji direktyva dėl gaminių saugos)

- 2011/65/EU ROHS II (Directive Restriction of Hazardous Substance, Pavojingos medžiagos ribojimo direktyva)



Gaminio tarnavimo terminas: 3 metai

Garantinis laikotarpis: 24 mėnesiai nuo pirkimo dienos

Akumuliatorių baterijos garantinis laikotarpis: 6 mėnesiai nuo pirkimo dienos

Pagaminto data yra nurodyta ant gaminio.

GAMINTOJAS: „Polaris Corporation Limited“, 1801 blokas, 18/F, centras „Jubilee“, 46 Gloucester Road, Vančajus, Honkongas

Prekės ženklo „Polaris“ savininkas: Akcinė bendrovė „Astrata“, Gewerbestrasse 5, Cham, canton Zug 6330, Šveicarija.

Įgaliotasis gamintojo atstovas ES: UAB „HTV1“, Švitrigailos g. 11A, Vilnius, Lietuva.

Pagaminta Kinijoje.

GARANTINIS ĮSIPAREIGOJIMAS

Gaminys: Dulkių siurblys -robotas buitinis elektrinis

Modelis: PVCR 3000 Cyclonic PRO

Ši garantija galioja 24 mėnesius nuo gaminio įsigijimo dienos ir reiškia garantinį gaminio aptarnavimą tuo atveju, jei nustatomi defektai, susiję su medžiagomis ir darbais. Ši garantija galioja laikantis šių sąlygų:

1. Garantiniai gamintojo įsipareigojimai taikomi visiems prekės ženklo „POLARIS“ gaminių modeliams, nupirktiems iš gamintojo įgaliotų pardavėjų tose valstybėse, kuriose teikiamas garantinis aptarnavimas (neatsižvelgiant į gaminio įsigijimo vietą).
2. Gaminys turi būti naudojamas griežtai laikantis eksploataavimo vadovo ir laikantis saugos taisyklių bei reikalavimų.
3. Ši garantija netaikoma trūkumams, atsiradusiems po prekės perdavimo vartotojui dėl:
 - Cheminio, mechaninio ar kitokio poveikio, pašalinių daiktų, skysčių, vabzdžių ir jų metabolizmo produktų patekimo į gaminio vidų;
 - Netinkamo eksploataavimo, kurį sudaro gaminio naudojimas ne pagal jo tiesioginį paskirtį, taip pat gaminio montavimas ir eksploataavimas pažeidžiant eksploataavimo Vadovo reikalavimus ir saugos taisykles;
 - Kalkingų nuosėdų, vandens akmens ir skalės nuosėdų dėl vandens, kuriame yra daug mineralų, naudojimo.
 - Gaminio naudojimas tikslams, kuriems jis nebuvo skirtas;
 - Netinkamo eksploataavimo, taip pat natūralaus nusidėvėjimo, nepaveikiančio funkcinių savybių: mechaniniai išorinio arba vidinio paviršiaus pažeidimai (įdubimai, įbrėžimai, nudilimai), natūralūs metalo spalvos pokyčiai, įskaitant vaivorykštės ir tamsių dėmių atsiradimą, taip pat metalo korozija dangos pažeidimo vietose ir neuždengtose metalo vietose;
 - Apdailos detalių, lempų, baterijų, apsauginių ekranų, šiukšlių kaupiklių, diržų, šepėčių ir kitų dalių, turinčių ribotą naudojimo terminą, nusidėvėjimo;
 - Gaminio remonto, atlikto asmenų arba organizacijų, nesančių autorizuotais techninio aptarnavimo centrais*;
 - Gaminio apgadinimo transportavimo metu, netinkamo jo naudojimo, taip pat dėl gaminio konstrukcijos nenumatomų pakeitimų ar savarankiško jo taisyso.
4. Gamintojas neįsipareigoja teikti garantinį aptarnavimą, jei gaminys neturi paso identifikavimo lentelės, arba joje esantys duomenys yra ištrinti ar pataisyti.
5. Ši garantija galioja tik tiems gaminiams, kurie naudojami asmeniniams namų ūkio poreikiams, ir netaikoma gaminiams, kurie naudojami komerciniais, pramoniniais ar profesiniais tikslais.

Dėmesio!! Gamintojas neatsako už galimą žalą, kurią „POLARIS“ gaminys tiesiogiai ar netiesiogiai padarė žmonėms, naminiams gyvūnams, aplinkai, ar turtinę žalą, jei tai atsiranda dėl gaminio eksploataavimo ir įrengimo taisyklių ar sąlygų nesilaikymo, tyčinių ar neapgaltotų vartotojo ar trečiųjų asmenų veiksmų. Visais klausimais, susijusiais su „POLARIS“ gaminių techniniu aptarnavimu, kokybės kontrole, garantiniu ir pogarantiniu remontu, susisiekitė su pardavėju — įgaliotu „POLARIS“ prekybos atstovu.

[Pagaminimo data nurodyta paso identifikavimo lentelėje, esančioje gaminio galinėje sienelėje](#)

POLARIS
Modelis PVCR 3000 Cyclonic PRO

Lietošanas rokasgrāmata

Pateicamies Jums par to, ka esat izvēlējušies POLARIS preču zīmes produkciju. Mūsu izstrādājumi ir izgatavoti saskaņā ar augstākajām kvalitātes, funkcionalitātes un dizaina prasībām. Mēs esam pārliecināti, ka Jūs būsit apmierināti ar mūsu uzņēmuma ražotā jaunā izstrādājuma iegādi.

Pirms ierīces lietošanas uzmanīgi izlasiet šo rokasgrāmātu, kas satur svarīgu informāciju par Jūsu drošību, kā arī ieteikumus par ierīces pareizu lietošanu un kopšanu.

Saglabājiet lietošanas rokasgrāmātu kopā ar ierīces garantijas talonu, kases čeku, kā arī, pēc iespējas, ierīces kartona iepakojuma kasti un iepakojuma materiālus.

VISPĀRĒJĀ INFORMĀCIJA

Šī lietošanas rokasgrāmata ir paredzēta, lai iepazītos ar sadzīves putekļsūcēja **PVCR 3000 Cyclonic PRO** POLARIS (turpmāk tekstā - robots, putekļsūcējs, ierīce) tehniskiem datiem, uzbūvi, lietošanas un glabāšanas noteikumiem.

VISPĀRĒJIE DROŠĪBAS NOTEIKUMI

- Ierīce ir jālieto saskaņā ar "Patērētāju elektroiekārtu tehniskās ekspluatācijas noteikumiem".
- Ierīce paredzēta izmantošanai tikai sadzīves vajadzībām.

Pirms lietošanas uzmanīgi izlasiet šo rokasgrāmātu un saglabājiet to.

- Ierīci jāizmanto tikai paredzētajam mērķim.
- Šī ierīce nav paredzēta cilvēkiem (tai skaitā bērniem), kuriem ir fiziskas, nervu vai psihiskas novirzes, vai ir pieredzes un zināšanu trūkums, izņemot gadījumus, kad šādas personas tiek uzraudzītas vai personas, kuras ir atbildīgas par viņu drošību, veic viņu instruktāžu par šīs ierīces izmantošanu. Noteikti jāuzrauga bērni, lai neļautu tiem spēlēties ar ierīci. Ir nepieciešams uzraudzīt bērnus, lai nepieļautu viņu spēlēšanos ar ierīci.
- Uzmanību! Neizmantojiet ierīci vannu, izlietņu vai citu ar ūdeni piepildītu tvertņu tuvumā.
- Nekādā gadījumā neiegremdējiet ierīci ūdenī vai citos šķidrumos.
- Katru reizi pirms ierīces ieslēgšanas apskatiet to. Ja ierīcē vai tās piederos ir redzami bojājumi, neizmantojiet to līdz problēmas novēršanai.
- Akumulatoru baterijas (AKB) uzlādēšanai izmantojiet tikai to lādētāju (adapteri) un uzlādēšanas bāzi, kas ietilpst šī putekļsūcēja modeļa komplektā. Neizmantojiet šo adapteri citiem nolūkiem
- Ja uzlādēšanas bāzei, adapterim vai barošanas vadam ir bojājumi, nekādā gadījumā nepievienojiet ierīci pie elektrotīkla. Ja ir nepieciešama uzlādēšanas bāzes un adaptera maiņa (remonts), griezieties autorizētā servisa centrā. **Neizjauciet uzlādēšanas bāzi un adapteri!**
- Lai uzlādētu akumulatoru, vispirms iespraudiet adaptera spraudni atbilstošā uzlādēšanas bāzes ligzdā un novietojiet bāzi pie uzkopjamās telpas sienas blakus rozetei, tad iespraudiet adaptera kontaktdakšu rozetē. Pēc akumulatora uzlādēšanas neatstājiet elektrotīklam pieslēgtu adapteri bez uzraudzības. Neatstājiet uzlādēšanas bāzi uz grīdas, ja ierīce netiek izmantota.
- **Uzmanību! Ir kategoriski aizliegts savienot savā starpā uzlādēšanas bāzes kontaktus ar metāliskiem priekšmetiem!**
- Izmantojot uzlādēšanas bāzi, ierīce automātiski nosaka AKB uzlādēšanas nepieciešamību. Ja uzlādēšanas bāze netiek izmantota, neuzlādējiet akumulatora līdz tā pilnīgai izlādei.
- Lai uzlādētu akumulatoru bez uzlādēšanas bāzes, vispirms iespraudiet adaptera spraudni atbilstošā putekļsūcēja ligzdā, tad iespraudiet adaptera kontaktdakšu rozetē. Pēc akumulatora uzlādēšanas neatstājiet adapteri pieslēgtu elektrotīklam.
- Pievienojiet adapteri tikai pie maiņstrāvas elektrības avota (~). Pirms pieslēgšanas pārliecinieties, ka adapteris ir paredzēts izmantojamā elektrotīkla strāvas spriegumam.
- Jebkura kļūdaina ieslēgšana atņem Jums tiesības uz garantijas apkalpošanu.
- Neizmantojiet nestandarta strāvas avotus vai pieslēguma ierīces.
- Pirms adaptera pieslēgšanas elektrotīklam pārliecinieties, ka tā spraudnis ir pievienots atbilstošai ierīces/uzlādēšanas bāzes ligzdai.

- Neizmantojiet ierīci ārpus telpām. Sargājiet ierīci no karstuma, tiešiem saules stariem, sadursmes ar asiem stūriem, mitruma (nekādā gadījumā neiegremdējiet ierīci ūdenī).
- Nepieslēdziet barošanas adapteri elektrotīklam (nepieskarieties tam) ar mitrām rokām.
- Pēc akumulatora uzlādēšanas vienmēr atslēdziet adapteri no elektrotīkla un no uzlādēšanas ligzdas uz ierīces/uzlādēšanas bāzes.
- Neatstājiet ierīci, uzlādēšanas bāzi un adapteri bez uzraudzības. Glabājiet ierīci, uzlādēšanas bāzi un adapteri bērniem nepieejamā vietā.
- Nedrīkst pārnēsāt adapteri vai uzlādēšanas bāzi, turot aiz barošanas vada. Ir aizliegts atvienot adapteri no elektrotīkla, velkot aiz barošanas vada. Atslēdzot adapteri no elektrotīkla, turiet aiz adaptera korpusa, nepieskaroties pie strāvu vadošām tapām.
- Neveiciet iekārtas un komplektā ietilpstošo piederumu remontu patstāvīgi. Nekvalificēts ierīces remonts rada tiešu apdraudējumu ierīces lietotājam. Remonts, apskate un regulēšana jāveic tikai pie kvalificētiem servisa centra speciālistiem.
- Ierīces remontam izmantojamas tikai oriģinālas rezerves daļas.



Uzmanību!

Jebkādu bojājumu gadījumā griežieties POLARIS Autorizētā servisa centrā vai pie oficiālā Polaris pārdevēja.

SPECIĀLIE ŠIS IERĪCES DROŠĪBAS NOTEIKUMI

- Putekļsūcēja darbības laikā nenovietojiet uz uzkopjamās telpas grīdas ieslēgtas sildierīces un citus siltuma avotus.
- Ir aizliegta putekļsūcēja lietošana bez putekļu savākšanas konteinera, kā arī bez konteineram paredzētā HEPA filtra, kas uzstādīts un atbilstoši apkalpotā saskaņā ar šo rokasgrāmatu. Pirms lietošanas pārlicinieties, ka putekļu savācējs un filtri ir uzstādīti pareizi.
- Neizmantojiet ķīmiskus šķīdinātājus putekļsūcēja tīrīšanai.
- Neizmantojiet putekļsūcēju sekojošu priekšmetu un materiālu savākšanai:
 - degošu priekšmetu: pelnu, ogļu, cigarešu izsmēķu u.c.;
 - asu priekšmetu: stikla lausku, adatu, kancelejas spraudīšu, saspraužu u.c.;
 - krāsvielu, kas tiek izmantotas printeros vai kopējamās mašīnās, jo tās ir elektrovadošas un pilnībā neiztīrās no filtra;
 - indīgu, sprādzienbīstamu un ārdrošas iedarbības vielu;
 - azbesta vai azbesta putekļu;
 - būvniecības ģipša-cementa-kaļķu putekļu;
 - mitru putekļu un dubļu;
 - liellapu fragmentu;
 - ūdens un ūdenssaturušu šķidrums.
- Izmantojiet tikai ražotāja ieteiktos piederumus un rezerves daļas.
- Neaizveriet putekļsūcēja gaisa ieplūdes un izplūdes caurumus.
- Aizliegts novietot darbojošos ierīci uz korpusa malām un sānu daļām. Darbības laikā putekļsūcējam vienmēr jābūt horizontālā stāvoklī, ar vadības paneli uz augšu. Uzraugiet putekļsūcēja stabilitāti uz pakāpienu malām un gadījumos, ja ir grīdas augstuma starpība. Kāpņu pakāpiena platumam jāpārsniedz ierīces izmērus, ieskaitot rotējošās sānu birstes, pretējā gadījumā ierīci nedrīkst lietot uz kāpnēm. Pirms ierīces lietošanas uz kāpnēm vizuāli pārlicinieties, ka tā spēs apstāties uz pakāpiena malas nenokrītot.
- Šī ierīce ir piemērota cietām grīdas virsmām un paklājiem ar īsu uzkārsumu. Ierīci nevar lietot uz nelīdzenas grīdas un uz paklājiem ar garu uzkārsumu, kā arī gadījumā, ja uz grīdas ir novietoti vadi.
- Tīrot paklājus ar īsu uzkārsumu, ir jānoņem sānu birstes, lai nesabojātu tās. Ja uz paklāja malām ir bārkstis, uz tīrīšanas laiku novāciet tās zem paklāja. Nepieļaujiet, lai uzkopjamās telpās galdauti, palagi un aizkari pieskartos grīdai.
- Ierīce ir paredzēta darbam tikai ar komplektā iekļauto oriģinālo AKB un lādētāju. Citu iekārtu izmantošana ierīces barošanai un uzlādēšanai var izraisīt tās bojājumu.

- Pirms ierīces izmantošanas novāciet no grīdas visus trauslus un plīstošus priekšmetus, kā arī vadus un rotaļlietas.
- Nesēdieties ierīcei virsū un nelieciet tai virsū priekšmetus un dzīvniekus. Neļaujiet bērniem sēsties robotam virsū un izmantot to kā rotaļlietu.
- Ja ierīce ilgstoši netiek lietota, atslēdziet baterijas spraudni, lai izvairītos no tās izlādēšanas (skat. AKB NOMAIŅA).
- Iztīriet ierīci un putekļu savākšanas konteineru pēc katras lietošanas.
- Nemazgājiet putekļsūcēju zem ūdens strūkļas, neslaukiet to ar mitru lupatu un nelietojiet uz mitras grīdas. Aizliegts lietot putekļsūcēju mitru putekļu un dubļu savākšanai.
- Pirms ierīces apsaimniekošanas izņemiet akumulatoru.
- Bateriju apsaimniekošana jāveic saskaņā ar vietējiem likumiem un noteikumiem.
- Pat ja ierīce ir stipri bojāta, tās sadedzināšana ir aizliegta, akumulators var uzsprāgt.

IZMANTOŠANAS JOMA

Ierīce ir paredzēta tikai un vienīgi sadzīves vajadzībām saskaņā ar šo Lietošanas rokasgrāmatu. Putekļsūcējs ir paredzēts grīdu sausai uzkopšanai sadzīves telpās ar cietu līdzenu virsmu, uzsūcot putekļus un sīkus grauzus. Ierīce nav paredzēta rūpnieciskai vai komercizmantošanai.

Tāpat ierīce nav paredzēta lietošanai ārpus telpām un neapsildāmās telpās ar gaisa temperatūru zemāk par +15°C un paaugstinātu mitrumu.

Ražotājs neuzņemas atbildību par zaudējumiem, kas radās ierīces nepareizas vai lietošanas pamācībā neparedzētas lietošanas rezultātā.

IERĪCES APRAKSTS (1. att.)

- | | |
|---|--|
| 1. Putekļu savācējs | 8. Baterijas nodalījuma vāks |
| 2. Korpus | 9,15 Sānu birstes: R - labā, L - kreisā |
| 3. Displejs/ vadības panelis | 10,12,16,18 Kritiena novēršanas devējs |
| 4. Aizbāžņi (noņemti pirms pirmās lietošanas) | 11. Kreisais sānu ritenis |
| 5. Buferis | 13. Ventilācijas nodalījums |
| 6. Priekšējais ritenis | 14. Uzlādēšanas spaiļes |
| 7. Centrālā birste | 17. Labais sānu ritenis |
| | 19. Lādētāja adaptera pieslēgšanas spraudnis |
| | 20. Aizmugurējais ritenis |

VADĪBAS PANELIS (2. att.)

- 1 - Poga "Atgriešanās uz bāzi"
- 2 - Lokālās uzkopšanas režīma poga
- 3 - Poga IESL/IZSL / Pamata uzkopšanas režīma palaišanas poga
- 4 - Laika iestatīšana
- 5 - Uzkopšanas grafika iestatīšana

PUTEKĻU SAVĀCĒJS (3. att.)

1. Vāks
2. HEPA filtrs
3. Putekļu savācēja tvertne

LĀDĒTĀJS (4. att.)

1. Ieslēgšanas indikators
2. Uzlādēšanas adapteris
3. Kontakti
4. Adaptera pieslēgšanas spraudnis

TĀLVADĪBAS PULTS (5. att.)

1. Izslēgšanas poga.
2. Poga "Atgriešanās uz bāzi"
3. Lokālās uzkopšanas režīma poga
4. Pamata uzkopšanas režīma poga

5. "Uzkopšana gar sienām" režīma poga
6. Laika iestatīšanas poga
7. Uzkopšanas grafika iestatīšanas poga
8. Apstiprināšanas poga laika iestatīšanai
9. Jaudas režīmu pārslēgšanas poga (pamata un turbo)
10. Poga "uz priekšu" robota kustības vadīšanai un laika iestatīšanai
11. Poga "atpakaļ" robota kustības vadīšanai un laika iestatīšanai
12. Poga "pa kreisi" robota kustības vadīšanai un laika iestatīšanai
13. Poga "pa labi" robota kustības vadīšanai un laika iestatīšanai

KOMPLEKTĀCIJA

1. Robotizēts putekļsūcējs (samontēts) - 1 gab.
2. Putekļu savācējs (uzstādīts) - 1 gab.
3. AKB (akumulatoru baterija - uzstādīta) - 1 gab.
4. HEPA filtrs (1 uzstādīts un 1 rezerves) - 2 gab.
5. Uzlādēšanas bāze - 1 gab.
6. Lādētājs (adapteris) - 1 gab.
7. Sānu birstes (nav uzstādītas): L - 2 gab.; R - 2 gab.
8. AAA tipa barošanas elements tālvadības pultij - 2 gab.
9. Tīrīšanas birste - 1 gab.
10. Tālvadības pults - 1 gab.
11. Lietošanas instrukcija - 1 gab.
12. Garantijas talons - 1 gab.
13. Iepakojums (polietilēna maiss + kaste) - 1 gab.

IERĪCES IZSAIŅOŠANA UN SAGATAVOŠANA LIETOŠANAI

- Atveriet kastī, uzmanīgi izņemiet ierīci, atbrīvojiet to no visiem iesaiņošanas materiāliem.
- Noņemiet no korpusa visas reklāmas uzlīmes.
- Pārbaudiet ierīces piegādes komplektāciju (skat. sadaļu "Komplektācija").
- Izņemiet visus piederumus un lādētāju.
- Pārbaudiet, ka komplektējošām detaļām nav bojājumu.
- Uzstādiet sānu birstes (ja tās ir noņemtas) Priekš tam novietojiet putekļsūcēju ar apakšējo paneli uz augšu. Uzmauciet katru birsti uz savu asi (birsti ar burtu L uz asi L, birsti ar burtu R uz asi R, kā parādīts attēlā), nedaudz piespiežot no augšas līdz klikšķim.

• Pirms pirmās izmantošanas ir nepieciešams pilnīgi uzlādēt akumulatoru. Skat. sadaļu "AKB UZLĀDE" LIETOŠANA





Mājas vides sarežģītības dēļ robots var izlaist kādu nesasniedzamu apgabalu. Labāka rezultāta sasniegšanai ir ieteicams lietot robotu katru dienu.

Pārvietojiet traucējošus šķēršļus uzkopjamā zonā, novāciet no grīdas rotaļlietas un vadus. (6. att.)



Ja paklājam ir bārkstis vai dekoratīvie pušķi, novāciet tos zem paklāja. Izmantojiet putekļsūcēju tikai uz līdzēnas grīdas un paklājiem ar īsu uzkārsumu.

Nestāviet putekļsūcēja ceļā vai durvju ailā, savādāk robots neuzkops šos apgabalus.

Novietojiet šķērslī, ja robots uzkopj laukumu starp kāpņu laidumiem vai gadījumā, ja attālums starp mēbelēm ir mazs.

1. Novietojiet putekļsūcēju ar attīrītu putekļu savācēju uz grīdas ar vadības paneli uz augšu.
2. Lai ieslēgtu robotizētu putekļsūcēju, noturiet sensoru  uz vadības paneļa. Atskanēs vienkārtējs signāls. Uz displeja iedegsies tekošais laiks. Robots atrodas komandas gaidīšanas režīmā. Robota izslēgšanai atkārtoti noturiet sensoru . Putekļsūcējs izslēgsies, displejs izdzisis, izskanēs divkārtējs signāls. (7. att.)
3. Kad putekļsūcējs ir ieslēgts, atkārtoti pieskarieties sensoram . Putekļsūcējs uzsāks pamata automātisko telpas uzkopšanu. Atkārtoti pieskaroties sensoram , putekļsūcējs atgriezīsies "gaidīšanas režīmā". (8.

att.)

4. Lokālās uzkopšanas režīma iestatīšanai nospiediet pogu . Robots uzsāks lokālo telpas 1 kv.m. uzkopšanu. (9. att.)
5. Lai atgrieztu robotu uz bāzi uzlādēšanai, nospiediet pogu . (10. att.)



UZKOPŠANAS PROGRAMMAS.

Uzkopšanas kvalitātes uzlabošanai putekļsūcējam ir dažādas programmas, kuras var palaist no vadības paneļa vai no pults.

Ja no pamata programmas izvēlēties citu režīmu un tad atkārtoti palaist pamata programmu, robots pārplānos tīrīšanas maršrutu un var uzkopt jau uzkopto apgabalu.

Lai palaistu uzkopšanas programmas, sākumā pārliecinieties, ka robots ir ieslēgts.

1. Automātiskā uzkopšanas programma.

Šajā programmā robots sākumā nosaka uzkopšanas zonu, tad strādā uzkopjamās zonas laukumā, virzoties gar paralēlām līnijām. Šīs programmas palaišanai pieskarieties sensoram  uz robota vai nospiediet pogu  uz pults.

2. Lokālās uzkopšanas režīms

Lai uzstādītu lokālās uzkopšanas režīmu, pieskarieties sensoram  uz putekļsūcēja vadības paneļa vai nospiediet pogu uz tālvadības pults. Robots uzsāks lokālo telpas 1 kv.m. uzkopšanu.

3. Uzkopšana gar sienām.

Lai uzsāktu uzkopšanu "Gar sienām", nospiediet atbilstošu pogu  uz tālvadības pults vai vadības paneļa.

4. Atgriešanās uz bāzi.

Ja uzkopšanas laikā baterija izlādējas, robots automātiski atgriežas uz bāzi. To var nosūtīt uz bāzi arī nospiežot pogu  uz pults vai uz robota.

5. Turbo režīms.

Nospiežot pogu  uz tālvadības pults, robota darbības intensitāte palielinās līdz režīmam "Turbo". Atkārtoti nospiežot pogu, robots atgriežas uz iepriekšējo uzkopšanas intensitāti.



TEKOŠĀ LAIKA UN UZKOPŠANAS UZSĀKŠANAS LAIKA REGULĒŠANA.

Izmantojot pogas uz vadības paneļa, Jūs varat uzstādīt taimerī uzkopšanas uzsākšanas laiku. Pie tam jābūt iestatītam arī tekošam laikam.

Ja taimeris ir uzstādīts, putekļsūcējs automātiski ieslēgsies un uzsāks uzkopšanu katru dienu noteiktā laikā.

Tekošā laika iestatīšana. (11. att.)





Ieslēdziet robotu, nospiežot pogu . Nospiediet pogu , lai iestatītu tekošo laiku. Izmantojiet pogu , lai iestatītu nedēļas dienu un pogas  un , lai iestatītu stundas un minūtes. Pēc visu

parametru iestatīšanas nospiediet pogu , lai saglabātu iestatījumus. Ja poga  netiek nospiesta, iestatījumi nesaglabājas.

Ja 5 minūšu laikā netiek nospiesta neviena poga, laika iestatīšanas režīms tiek atcelts.

Uzkopšanas uzsākšanas laika iestatīšana. (12. att.)





No gaidīšanas režīma (skat. LIETOŠANA, 3.p.) Jūs varat ieiet nedēļas dienas un uzkopšanas uzsākšanas laika

iestatīšanas režīmā. Nospiediet pogu . Tālāk izmantojiet pogu , lai iestatītu nedēļas dienu un pogas  un , lai iestatītu uzkopšanas laiku.

Šajā izvēlnē var noteikt atsevišķu uzkopšanas laiku katrai no 7 nedēļas dienām un izvēlēties, kurās dienās robots veiks uzkopšanu.

Ja 5 minūšu laikā netiek nospiesta neviena poga, iestatīšanas režīms tiek atcelts. Ievadītie dati netiek saglabāti.

Pēc visu parametru iestatīšanas nospiediet pogu , lai saglabātu iestatījumus. Robots veiks uzkopšanu tikai tajās nedēļas dienās, kurām ir noteikts palaišanas laiks.

Lai izdzēstu iestatījumus kādai noteiktai dienai, nospiediet pogu , tad nospiediet pogu  un izvēlieties nedēļas dienu, kurai Jūs vēlaties izdzēst iestatījumus. Vairākas reizes nospiediet pogu , kamēr uz displeja neizgaismosies simbols . Nospiediet pogu , lai saglabātu un izietu.

Nomainot barošanas elementus, iestatījumi tiek izdzēsti. Neaizmirstiet atkārtoti noregulēt laiku pēc bateriju nomaiņas.

AKB UZLĀDE

1. UZLĀDĒŠANAS BĀZES IZMANTOŠANA

Izmantojot uzlādēšanas bāzi, ierīce automātiski nosaka AKB uzlādēšanas nepieciešamību un uzlādēšanas bāzes atrašanās vietu.

Novietojiet uzlādēšanas bāzi cieši pie uzkopjamās telpas sienas blakus rozetei, iespraudiet adaptera kontaktdakšu rozetē. Uz adaptera iedegsies signāлиндикators.

Nodrošiniet, lai pusmetra attālumā no abiem sāniem un 1 metra attālumā no uzlādēšanas bāzes priekšējās daļas nebūtu šķēršļu. Tāpat bāzes izvietošanas zonā robežās līdz 15 cm virs grīdas nedrīkst atrasties spoguļi un citas stipri atspoguļojošas virsmas. Ja tādas virsmas ir - aizsedziet tās.

Nenovietojiet bāzi pretīm logam, ja ir iespējama tiešo saulesstaru iedarbība uz tās.

Ne ar ko neaizsedziet bāzi, lai netraucētu signālu pieņemšanu un raidīšanu. Tas var izraisīt uzlādēšanas funkcijas kļūdu. (13. att.)

Lai uzlādētu robotu, nosūtiet to no gaidīšanas režīma uz bāzi ar komandu no vadības paneļa vai pults, nospiežot pogu , vai patstāvīgi novietojiet to uz bāzes. Sekojiet tam, lai bāzes kontakti sakristu ar ierīces kontaktiem.

Pēc akumulatora uzlādēšanas neatstājiet elektrotīklam pieslēgtu adapteri bez uzraudzības.

Neatstājiet uzlādēšanas bāzi uz grīdas, ja ierīci ilgstoši netiek lietota.

Uzmanību! Ir kategoriski aizliegts savienot savā starpā uzlādēšanas bāzes kontaktus ar metāliskiem priekšmetiem!

Pirms ilgstošas glabāšanas atvienojiet AKB spraudni. Neuzglabāiet ierīci un AKB pie negatīvām temperatūrām.

2. AKB UZLĀDE BEZ UZLĀDĒŠANAS BĀZES

Iespraudiet adaptera spraudni uzlādēšanas ligzdā uz putekļsūcēja korpusa.

Ieslēdziet adapteri elektrotīklā. Neatslēdziet lādētāju, kamēr AKB pilnībā neuzlādēšies. Uzlāde ir pabeigta, kad indikators uz adaptera iedegsies ar zaļu gaismu. Atvienojiet adapteri no elektrotīkla un no putekļsūcēja. Pēc akumulatora uzlādēšanas neatstājiet adapteri pieslēgtu elektrotīklam.

Piezīme:

- Ja ierīce ilgstoši netiek lietota, ir ieteicams ik pēc 3 mēnešiem ievingrināt AKB, sākumā pilnībā izlādēt bateriju, šim nolūkam palaižot ierīci darbībā uz maksimāli iespējamo laiku. Tad pilnībā uzlādēt bateriju un palaist ierīci darbībā līdz AKB izlādēšanai uz pusi.
- Ir ieteicams uzlādēt AKB tikai tad, kad ierīce signalizē par drīzu izlādēšanos vai kad tā jau ir pilnībā izlādējusies. Pilns ierīces autonomas darbības laiks ar jaunu AKB var sastādīt līdz 120 minūtēm. Ar laiku šis laiks var samazināties.

Nederīgu AKB jānoņem un jāapsaimnieko saskaņā ar vietējiem likumiem un noteikumiem.

AKB NOMAIŅA



1. Izslēdziet ierīci ar pogu  un novietojiet to ar apakšējo paneli uz augšu.
2. Ar krustskrūvgrīzi (neietilpst komplektā) izskrūvējiet skrūves no baterijas nodalījuma vāka un noņemiet vāku, aizkerot to no skrūvju izvietošanas malas. (14. att.)
3. Izņemiet veco AKB no nodalījuma un atvienojiet tās spraudni, nospiežot spraudņa sprostus un izraujot AKB spraudni no putekļsūcēja barošanas spraudņa. Lai pieslēgtu jaunu AKB, ievietojiet AKB spraudni putekļsūcēja barošanas spraudnī līdz klikšķim. Ja neizdodas ievietot spraudni, nelietojiet spēku. Pārbaudiet pieslēguma pareizību. Uzmanīgi izvietoiet AKB nodalījumā, nesaspiežot savienojuma vadus.
4. Uzlieciet bateriju nodalījuma vāku vietā. Aizskrūvējiet skrūves. (15. att.)

IERĪCES TĪRĪŠANA UN APKOPE

1. Pirms apkopes un tīrīšanas pārlicinieties, ka ierīce ir atvienota no lādētāja, bet lādētājs - no elektrotīkla.
2. Neiegremdējiet ierīci un lādētāju ūdenī vai citos šķidrumos.
3. Nelietojiet benzīnu, spirtu un ķīmiskos šķīdinātājus ierīces tīrīšanai.
4. Ierīces metāliskās daļas slaukiet ar tīru, sausu auduma salveti.
5. Ierīces plastmasas daļas slaukiet ar samitrinātu, nospiestu auduma salveti. Nepieļaujiet ūdens pilienu.
6. Glabājiet ierīci sausā, vēsā vietā.

PUTEKĻU SAVĀCĒJA TĪRĪŠANA

Tīrīšanas laikā putekļsūcējam jābūt izslēgtam. (16. att.)

Pēc katras uzkopšanas:

- Paceliet putekļu savācēja rokturi un pavelciet uz augšu, lai izņemtu putekļu savācēju no putekļsūcēja korpusa,
- Atveriet konteineru vāku, atbrīvojot sprostus,
- Izberiet atkritumus no konteineru atkritumu tvertnē. (17. att.)
- Izņemiet HEPA filtru tīrīšanai vai maiņai. Iztīriet HEPA filtru izpurinot to.
- Izskalojiet HEPA filtru, neizmantojot mazgāšanas līdzekļus, pēc 15-30 dienu lietošanas, atkarībā no ekspluatācijas intensitātes. Izžāvējiet to dabiskā veidā, neuzkarsējot. (18. att.)
- Iztīriet konteineru ar tīrīšanas birsti (ietilpst komplektā). Ja konteiners ir stipri piesārņots, izskalojiet to tekošā ūdenī un noslaukiet sausu.
- Pirms uzstādīšanas izžāvējiet filtru un putekļu savācēju.
- Uzstādiet filtru putekļu savācējā.
- Aizveriet konteineru un uzstādiet to atpakaļ.

CENTRĀLĀS BIRSTES TĪRĪŠANA

Elektriskā birste paredzēta sadzīves putekļu savākšanai no grīdas un paklājsegiem ar rotējošu saru veltnīša palīdzību. Tās konstrukcija ir ļoti jutīga pret piesārņošanu ar gariem matiņiem, vilnu, diegiem u.c. Ja ir radies piesārņojums, nekavējoties pārtrauciet putekļsūcēja lietošanu un attīriet saru veltnīti. **Pēc katras uzkopšanas jāveic tā tīrīšana.**

Veltnītim ir atsevišķa elektropiedziņa, kas ieslēdzas kopā ar putekļsūcēja motoru.

Veltnīša tīrīšanai:

1. Izslēdziet ierīci.
2. Apgrīziet putekļsūcēju ar tā apakšējo pusi uz augšu un aizmugurējo daļu pret sevi.

3. Ja matu un diegu daudzums, kas uztiņās uz saru veltnīti, ir neliels, tos var nogriezt ar nazi, nenoņemot saru veltnīti. Šim nolūkam novietojiet asu nazi starp sariņu rindām ar tā griezējmalu uz āru no veltnīša un ar kustību gar veltnīti pārgrieziet matus un diegus. Pēc tam sagrieztos matus ir viegli izņemt no birstes korpusa. Ērtībai ir pieļaujams ar roku griezt veltnīti ap tā rotācijas asi.
4. Ja veltnītis ir stipri piesārņots, noņemiet elektrobirstes veltnīša stiprināšanas rāmi, viegli piespiežot fiksatora sprostus mēlītes uz sevis un nedaudz paceļot tālāko rāmja malu, tad izņemiet rāmi. (19. att.)
5. Nedaudz paceliet saru veltnīša labo pusi, pavelkot pa labi, atbrīvojiet to no saķeršanās ar piedziņu un izņemiet no ligzdas. Kad saru veltnītis ir izņemts no korpusa, to var viegli attīrīt no aptītiem matiem un diegiem ar asu nazi vai šķērēm. (20. att.)
6. Saru veltnīša uzstādīšanu atpakaļ birstes korpusā veiciet apgrieztā secībā. (21. att.)
7. Ja birstes un elektropiedziņas detaļas ir stipri piesārņotas, griezieties autorizētā servisa centrā to izjaukšanai un tīrīšanai.

SĀNU BIRŠU TĪRĪŠANA (22. att.)

1. Izslēdziet robotu.
2. Pārbaudiet, vai birstēs nav bojājumu vai svešķermeņu, aptītu gružu.
3. Nepieciešamības gadījumā noņemiet birstes.
4. Noslaukiet birstes ar siltā ūdenī samitrinātu un labi nospiestu audumu. **Veiciet tīrīšanu pēc katras uzkopšanas.**
5. Sānu biršu bojājuma gadījumā savlaicīgi nomainiet tās.

DEVĒJU UN KONTAKTU TĪRĪŠANA

- Attīriet priekšējo un aizmugurējo riteni no gružu uzkrāšanās.
- Attīriet ventilācijas atvērums no putekļiem: atveriet režģi, pagriežot to pulksteņrādītāja virzienā ar monētu, aizķeriet to un noņemiet. Izņemiet porolona filtru un attīriet no putekļiem - izskalojiet tīrā ūdenī, neizmantojot mazgāšanas līdzekļus. Izžāvējiet gaisā, neuzkarsējot. Uzstādiet filtru atpakaļ un aizveriet vāku. (23. att.)
- Attīriet kritiena novēršanas devējus no putekļiem ar mīkstu audumu, bez mehāniskas iedarbības. (24. att.)
- Attīriet buferi no putekļiem ar mīkstu birsti vai audumu, bez mehāniskas iedarbības. (25. att.)
- Attīriet kontaktu lauciņus putekļsūcēja apakšējā daļā un bāzē ar sausu, mīkstu audumu
- Atslēdziet bateriju, ja ierīce ilgstoši netiek lietota.

Putekļsūcēja ārējo mezglu tīrīšanas darbi neietilpst garantijas apkalpošanā.

BOJĀJUMI UN TO NOVĒRŠANA

Tabulā ir uzskaitītas vizualizētās problēmas, kas var rasties ierīces izmantošanas gaitā.

Nr	Problēma	Indikācija	Problēmas novēršanas veids
1	Nedarbojas kreisais aizmugurējais kritiena novēršanas devējs	E 001	Pārbaudiet, vai devējs ir netīrs, noņemiet traucēkli vai aptītus gružus. Ja traucēkļu nav, griezieties ASC.
2	Nedarbojas kreisais priekšējais kritiena novēršanas devējs	E 002	Pārbaudiet, vai devējs ir netīrs, noņemiet traucēkli vai aptītus gružus. Ja traucēkļu nav, griezieties ASC.
3	Nedarbojas priekšējais kritiena novēršanas devējs	E 003	Pārbaudiet, vai devējs ir netīrs, noņemiet traucēkli vai aptītus gružus. Ja traucēkļu nav, griezieties ASC.
4	Nedarbojas labais priekšējais kritiena novēršanas devējs	E 004	Pārbaudiet, vai devējs ir netīrs, noņemiet traucēkli vai aptītus

			gružus. Ja traucēkļu nav, griezieties ASC.
5	Nedarbojas labais aizmugurējais kritiena novēršanas devējs	E 005	Pārbaudiet, vai devējs ir netīrs, noņemiet traucēkli vai aptītus gružus. Ja traucēkļu nav, griezieties ASC.
6	Iesprūst bufera labā daļa	E 006	Pārbaudiet buferi uz iesprūšanu, noņemiet netīrumus un svešķermeņus.
7	Iesprūst bufera kreisā daļa	E 007	Pārbaudiet buferi uz iesprūšanu, noņemiet netīrumus un svešķermeņus.
8	Iesprūst kreisais ritenis	E 008	Pārbaudiet riteni uz iesprūšanu, noņemiet netīrumus un svešķermeņus.
9	Iesprūst labais ritenis	E 009	Pārbaudiet riteni uz iesprūšanu, noņemiet netīrumus un svešķermeņus.
10	Kreisais ritenis nedarbojas	E 010	Pārbaudiet riteni uz iesprūšanu, noņemiet netīrumus un svešķermeņus.
11	Labais ritenis nedarbojas	E 011	Pārbaudiet riteni uz iesprūšanu, noņemiet netīrumus un svešķermeņus.
12	Motora kļūda	E 012	Ja traucēkļu nav, griezieties ASC.
13	Iesprūst kreisā sānu birste	E 013	Pārbaudiet birsti uz iesprūšanu, noņemiet netīrumus un svešķermeņus.
14	Iesprūst labā sānu birste	E 014	Pārbaudiet birsti uz iesprūšanu, noņemiet netīrumus un svešķermeņus.
15	Putekļu savācēja kļūda	E 015	Pārbaudiet, vai putekļu savācējs ir uzstādīts pareizi
16	Iesprūst centrālā birste	E 016	Pārbaudiet centrālo birsti uz iesprūšanu, noņemiet netīrumus un svešķermeņus.

Iespējamo problēmu novēršana uzkopšanas gaitā.

Nr.	Problēma	Iespējamie cēloņi	Rekomendējamās darbības
1	Robots neuzlādējas	Nav kontakta ar bāzi. Bāze nav pieslēgta adapterim. Izmantots nestandarta adapteris.	Pārbaudiet robota savienojumu ar bāzi. Pieslēdziet bāzi saskaņā ar Rokasgrāmatu. Izmantojiet atbilstošu uzlādēšanas adapteri.

2	Robots izpilda rāvienveida kustības uz vietas.	Uz riteņu vai biršu piedziņu kaut kas ir uztinies	Robots automātiski cenšas atbrīvoties. Ja tas nav iespējams - palīdziet tam.
3	Robots dodas uz uzlādēšanas bāzi, nepabeidzot uzkopšanu.	Ja uzlādes līmenis ir zems, robots dodas uz bāzi. Uz dažādām virsmām enerģijas patēriņš ir atšķirīgs.	Uzlādējiet robotu. Robota autonomās darbības laiks ir atkarīgs no telpas sarežģītības, saslauku daudzuma un uzkopšanas režīma.
4	Robots nav izpildījis plānoto uzkopšanu.	Robota barošana ir atslēgta. Robots ir izlādējies. Robots ir nobloķēts ar gruziem.	Ieslēdziet robotu. Kad robots atrodas gaidīšanas režīmā, pārliecinieties, ka tas ir uzlādēts, lai tam jebkurā laikā būtu pietiekoši enerģijas darbam. Attīriet putekļu savācēju un robotu saskaņā ar Rokasgrāmatu.
5	Nav iespējams palaist robotu no tālvadības pults (efektīvais attālums līdz 5 metriem).	Tālvadības pults baterijas ir izlādējušās. Robots ir izslēgts / robota baterija ir izlādējusies. Tālvadības pults starotājs ir netīrs. Ir traucējumi no citiem infrasarkanā starojuma avotiem.	Nomainiet bateijas (2 gab. AAA). Ieslēdziet/uzlādējiet robotu. Noslaukiet tālvadības pults starotāju ar mīkstu audumu. Neizmantojiet pulti blakus citām ierīcēm, kas izstaro infrasarkanā signālu.

Uzmanību! Ja sekojot augstāk minētajiem ieteikumiem Jums nav izdevies novērst problēmu saviem spēkiem, griezties pēc palīdzības POLARIS Autorizētā servisa centrā.

GLABĀŠANA

Elektroierīces tiek glabātas slēgtā sausā un tīrā telpā ar apkārtējā gaisa temperatūru ne augstāk par +40°C un relatīvo mitrumu ne augstāk par 70% un bez putekļiem, skābju un citu vielu tvaikiem apkārtējā vidē, kuri negatīvi ietekmē elektroierīču materiālus.

Uzglabājiet ierīci bērniem nepieejamā vietā.

TRANSPORTĒŠANA

Elektroierīču transportēšana notiek ar visu veidu transportu saskaņā ar konkrēta transporta veida kravu pārvadāšanas noteikumiem. Pārvadājot ierīci, izmantojiet oriģinālo rūpnīcas iepakojumu.

Ierīču transportēšanas laikā nepieļaujiet atmosfēras nokrišņu un agresīvo vielu tiešas iedarbības iespējamību uz tām.

Uzmanību! Pēc kalpošanas laika beigām neizmetiet ierīci kopā ar sadzīves atkritumiem. Nododiet to specializētā savākšanas punktā turpmākai apsaimniekošanai. Šādi Jūs pasargāsiet apkārtējo vidi.

APSAIMNIEKOŠANAS NOTEIKUMI



Saskaņā ar "WEEE 2012/19/EU on waste electrical and electronic equipment Directive", nedrīkst izmantot ierīces kopā ar sadzīves atkritumiem. Ir nepieciešams to nodot oficiālajā atkritumu šķirošanas punktā.

REALIZĀCIJA

Realizācijas noteikumi nav noteikti.

TEHNISKĀ SPECIFIKĀCIJA

PVCR 3000 Cyclonic PRO - POLARIS preču zīmes robotizēts elektriskais sadzīves putekļsūcējs

Ierīces diametrs: 330 mm

Ierīces augstums: 79 mm

Putekļu savākšanas konteinera tilpums: 600 ml

Ierīces jauda: 65 W

Barošanas avots: akumulatoru baterija **Li-on 4400 mAh 14,8 V**

AKB uzlādēšanas laiks: līdz 4,5 stundām

Darbības laiks no AKB: līdz 120 minūtēm

Lādētājs

Lādētāja specifikācija:

Ieejas spriegums: 100-240 V

Frekvence: 50/60 Hz

Izejas spriegums: 19 V

Maksimālā slodzes strāva: 1500 mA

Aizsardzības klase - 2

Barošanas elementi priekš tālruna pults - AAA tipa, 2 gab.

Piezīme: Ņemot vērā, ka notiek pastāvīga izstrādājumu uzlabošana un izmaiņu ieviešana tajās, starp instrukciju un izstrādājumu ir iespējamās nelielas atšķirības. Ražotājs cer, ka ierīces lietotājs pievērsīs tam uzmanību.

INFORMĀCIJA PAR CERTIFIKĀCIJU.

Ierīce atbilst sekojošām ES Direktīvām:

- 2014/30/EU (EMC)

- 2014/35/EU (LVD)

- 2001/95/EC The General Product Safety Directive (GPSD)

- 2011/65/EU ROHS II (Directive Restriction of Hazardous Substance)



Ierīces kalpošanas termiņš: 3 gadi

Ierīces garantijas termiņš: 24 mēneši no iegādes datuma

AKB garantijas termiņš: 6 mēneši no iegādes datuma.

Izgatavošanas datums ir norādīts uz izstrādājuma.

IZGATAVOTĀJS: Polaris Corporation Limited, unit 1801, 18/F, Jubilee Centre, 46 Gloucester Road, Wanchai, Hong Kong

Tiesību īpašnieks T3 Polaris: Akciju sabiedrība Astrata AG., Gewerbestrasse 5, Cham, Canton Zug 6330, Šveice.

Pilnvarotais izgatavotāja pārstāvis ES valstīs: SAS «HTV1», Švitrigailos g. 11A, Viļņa, Lietuva.

Ražots Ķīnā.

GARANTIJAS SAISTĪBAS

Izstrādājums: Robotizēts sadzīves elektriskais putekļsūcējs

Modelis: PVC R 3000 Cyclonic PRO

Garantija attiecinājama uz ierīci ir spēkā 24 mēnešus no ierīces iegādes datuma un paredz ierīces garantijas remontu gadījumā, ja tiks konstatēti defekti, kas saistīti ar ierīces materiāliem un tās darbību. Šī garantija ir spēkā, ja tiek ievēroti sekojoši nosacījumi:

1. Garantijas saistības ir spēkā uz visiem ierīces modeļiem, kas tiek ražoti ar "POLARIS" preču zīmes nosaukumu un ir iegādāti pie ražotāja pilnvarotiem pārdevējiem tajās valstīs, kurās tiek nodrošināta garantijas apkalpošana (neatkarīgi no iegādes vietas).
2. Ierīce jālieto stingri saskaņā ar lietošanas rokasgrāmatu un ievērojot drošības noteikumus un prasības.
3. Šī garantija neattiecas uz ierīces nepilnībām, kas radušās pēc ierīces nodošanas patērētājam, ja:
 - Ir notikusi ķīmiska, mehāniska vai jebkāda cita iedarbība, ierīcē ir nokļuvuši svešķermeņi, šķidrums, kukaiņi un to radītie blakusprodukti;
 - Ierīce nav pareizi lietota, proti, ierīce ir lietota tam neparedzētos nolūkos, kā arī gadījumos, kad ir pārkāpti ierīces uzstādīšanas un ekspluatācijas noteikumi saskaņā ar Lietošanas rokasgrāmatas prasībām un drošības tehnikas noteikumiem;
 - Ir izveidojušās kalķainas nogulsnes, kalķakmens un katlakmens, jo lietots ūdens ar augstu minerālvielu saturu.
 - Ierīce lietota tai neparedzētam nolūkam;
 - Ir veikta normāla ekspluatācija, kā arī radies dabīgs nolietojums, kas neietekmē funkcionālas īpašības: ārējās vai iekšējās virsmas mehāniskie bojājumi (iespiedumi, skrāpējumi, noburzumi), dabīga metāla krāsas maiņa, tajā skaitā varavīkšņainu un tumšo plankumu rašanās, kā arī metāla korozijas parādīšanās pārklājuma bojājuma un nepārkļāta metāla vietās;
 - Ir radies apdares detaļu, lampu, bateriju, aizsargekrānu, atkritumu savācēju, siksnu, biršu un citu detaļu ar ierobežotu izmantošanas termiņu nodilums;
 - Izstrādājuma remontu veikušas personas vai organizācijas, kas nav autorizētie servisa centri*;
 - Izstrādājuma bojājumi radās transportēšanas laikā, tā nekorekta lietošanas rezultātā, kā arī konstrukcijā neparedzētas izstrādājuma modifikācijas un patstāvīga remonta dēļ.
4. Ražotājam nav jāpilda garantijas saistības, ja uz izstrādājuma nav pases identifikācijas plāksnītes, vai dati tajā ir izdzēsti vai laboti.
5. Šī garantija ir spēkā vienīgi tiem izstrādājumiem, kurus izmanto personīgām sadzīves vajadzībām, un tā neattiecas uz izstrādājumiem, kurus izmanto komerciālos, rūpnieciskos vai profesionālos nolūkos.

Uzmanību! Izgatavotājs nav atbildīgs par POLARIS izstrādājuma iespējamo tiešo vai netiešo kaitējumu nodarītu cilvēkiem, mājas dzīvniekiem, apkārtējai videi, vai īpašumam gadījumā, ja tas ir noticis izstrādājuma ekspluatācijas un uzstādīšanas noteikumu vai nosacījumu neievērošanas dēļ, patērētāja vai trešo personu tīšas vai neuzmanīgas rīcības dēļ.

Visos jautājumos, kas saistīti ar POLARIS izstrādājumu tehnisko apkopi, kvalitātes pārbaudi un garantijas remontu, kā arī remontu pēc garantijas termiņa beigām, griezieties pie ierīces pārdevēja – POLARIS pilnvarotā pārstāvja.

[Ierīces izgatavošanas datums ir norādīts uz ierīces identifikācijas plāksnītē, kas atrodas uz ierīces aizmugurējās sienas](#)

POLARIS
Model PVCR 3000 Cyclonic PRO

Instrukcja obsługi

Dziękujemy Państwu za okazane zaufanie i wybór urządzenia marki POLARIS. Nasze produkty zostały zaprojektowane zgodnie z najwyższymi wymogami jakości, funkcjonalności i wzornictwa. Jesteśmy pewni, że będziecie Państwo zadowoleni z zakupu nowego wyrobu oferowanego przez naszą firmę.

Przed rozpoczęciem użytkowania urządzenia należy uważnie przeczytać niniejszą instrukcję, zawiera ona ważne informacje dotyczące bezpieczeństwa, a także porady i sugestie dotyczące prawidłowego wykorzystania urządzenia i jego konserwacji.

Prosimy o zachowanie instrukcji obsługi wraz z kartą gwarancyjną, paragonem oraz w miarę możliwości kartonowego pudełka z opakowaniem wewnętrznym.

INFORMACJE OGÓLNE

Niniejsza instrukcja obsługi przeznaczona jest do zapoznania się z danymi technicznymi, budową, zasadami użytkowania i przechowywania odkurzacza do użytku domowego **PVCR 3000 Cyclonic PRO** POLARIS (dalej jako – robot sprzątający, odkurzacz, odkurzacz automatyczny, urządzenie).

OGÓLNE WSKAZÓWKI BEZPIECZEŃSTWA

- Eksploatacja urządzenia powinna odbywać się zgodnie z „Zasadami eksploatacji technicznej elektrycznych instalacji konsumentów”.
- Urządzenie jest przeznaczone wyłącznie do użytku domowego.

Przed użyciem należy uważnie przeczytać niniejszą instrukcję i zachować ją.

- Urządzenie powinno być używane wyłącznie zgodnie z przeznaczeniem.
- Urządzenie nie jest przeznaczone do użytku przez osoby (w tym dzieci) o ograniczonej sprawności fizycznej, zdolności sensorycznej lub umysłowej lub bez potrzebnego doświadczenia i / lub wiedzy, chyba że są one nadzorowane przez osobę odpowiedzialną za ich bezpieczeństwo lub otrzymały wskazówki, w jaki sposób korzystać z urządzenia. Dzieci powinny być pod nadzorem osób dorosłych, aby nie bawiły się urządzeniem.
- Uwaga! Nigdy nie wolno używać urządzenia w pobliżu wanny, umywalki ani innych pojemników wypełnionych wodą.
- W żadnym przypadku nie zanurzaj urządzenia w wodzie ani żadnych innych cieczach.
- Każdorazowo przed włączeniem urządzenia obejrzyj go. W przypadku widocznych uszkodzeń urządzenia i akcesoriów nie należy używać go do chwili rozwiązania problemu.
- Do ładowania baterii (akumulatora) używaj wyłącznie ładowarki (zasilacza) i stacji ładującej, które są dostarczane w komplecie z odkurzaczem tego modelu. Nie używaj tego zasilacza do innych celów.
- W przypadku stwierdzenia uszkodzenia stacji ładującej, zasilacza lub przewodu zasilającego w żadnym wypadku nie podłączaj zasilacza do gniazda zasilającego. W razie potrzeby wymiany (naprawy) stacji ładującej i zasilacza należy skontaktować się z autoryzowanym centrum serwisowym. **Nie wolno rozmontowywać bazy ładującej ani zasilacza!**
- W celu zapewnienia ładowania akumulatora najpierw włóż wtyczkę zasilacza do właściwego gniazda stacji ładującej i umieść stację dokującą obok ściany w pokoju, który sprzątasz, w pobliżu gniazda zasilającego, a następnie włóż wtyczkę do gniazda zasilającego. Nie pozostawiaj zasilacza, gdy jest włączony do sieci pod napięciem, bez nadzoru po naładowaniu akumulatora. Nie pozostawiaj bazy ładującej na podłodze, gdy urządzenie nie jest używane.
- **Uwaga! Kategorycznie zabronione jest zwarcie styków stacji ładującej między sobą za pomocą przedmiotów metalowych!**
- W czasie użycia stacji ładującej konieczność ładowania akumulatora jest określana przez urządzenie w sposób automatyczny. Jeśli stacja ładująca nie jest używana, nie ładuj akumulatora, dopóki nie będzie w całości rozładowana.
- Do ładowania akumulatora bez użycia stacji ładującej najpierw włóż wtyczkę zasilacza do właściwego gniazda odkurzacza, a następnie włóż wtyczkę zasilacza do gniazda zasilającego. Nie pozostawiaj zasilacza, gdy jest włączony do sieci pod napięciem, po naładowaniu akumulatora.

- Podłączaj zasilacz tylko do źródła prądu zmiennego (~). Przed włączeniem upewnij się, że napięcie zasilacza odpowiada napięciu sieciowemu.
- Którąkolwiek błędne włączenie pozbawia Cię uprawnień z gwarancji.
- Nie używaj niestandardowych źródeł zasilania ani urządzeń podłączających.
- Przed włączeniem zasilacza do sieci upewnij się, że wtyczka jest włożona do odpowiedniego gniazda urządzenia/stacji ładującej.
- Nie używaj urządzenia na zewnątrz pomieszczeń. Należy chronić urządzenie przed upałami, bezpośrednim działaniem promieni słonecznych, uderzeniami o ostre narożniki, wilgotnością (w żadnym wypadku nie wolno zanurzać urządzenia w wodzie).
- Nie włączaj zasilacz do sieci (nie dotykaj) mokrymi rękoma.
- Po zakończeniu ładowania należy zawsze odłączyć zasilacz od sieci i od gniazda do ładowania na urządzeniu/stacji ładującej.
- Nie pozostawiaj urządzenia, stacji ładującej ani zasilacza bez nadzoru. Przechowuj urządzenie, stację ładującą i zasilacz w miejscu niedostępnym dla dzieci.
- Nie wolno przenosić adaptera ani stacji ładującej, trzymając za przewód zasilający. Zabronione jest również odłączenie zasilacza od sieci, trzymając za przewód zasilający. W czasie odłączenia zasilacza od sieci trzymaj jego obudowę, nie dotykając szpilek przewodzących prąd elektryczny.
- Nie naprawiaj urządzenia ani wchodzących w skład zestawu akcesoriów samodzielnie. Niefachowa naprawa stanowi bezpośrednie zagrożenie dla użytkownika. Naprawa, przeglądy i regulacje powinny być wykonywane wyłącznie przez wykwalifikowany personel serwisu.
- Do naprawy urządzenia mogą być używane wyłącznie oryginalne części zamienne.

Uwaga!



W przypadku wystąpienia problemów, niezależnie od charakteru, skontaktuj się z Autoryzowanym punktem serwisowym POLARIS lub z autoryzowanym sprzedawcą Polaris.

SPECJALNE WSKAZÓWKI DOTYCZĄCE BEZPIECZEŃSTWA URZĄDZENIA

- Podczas pracy odkurzacza nie należy umieszczać na podłodze pokoju, który sprzątasz, działających grzejników ani innych źródeł ciepła.
- Nie wolno używać odkurzacza bez pojemnika na kurz, a także bez przewidzianego w komplecie pojemnika filtra HEPA, który jest włożony i obsługiwany prawidłowo, zgodnie z **niniejszą instrukcją**. Upewnij się przed użyciem, że zbiornik na kurz i filtry są prawidłowo zamontowane.
- Nie używaj rozpuszczalników chemicznych do czyszczenia odkurzacza.
- Za pomocą odkurzacza nie wolno zbierać następujących przedmiotów i materiałów:
 - płonące obiekty: popiół, węgiel, niedopałki papierosów itp.;
 - ostre przedmioty: rozbite szkło, igły, pinezki, spinacze itp.;
 - barwnik, używany w drukarkach lub kopiarkach, ponieważ jest mieszkanką, która przewodzi prąd elektryczny, i nie może być wydalona z filtra w całości;
 - substancje trujące, wybuchowe i żrące;
 - azbest lub pył azbestowy;
 - pył gipsowo-cementowo-wapienny powstający podczas prac budowlanych;
 - wilgotny kurz i brud;
 - duże fragmenty arkuszy;
 - woda i płyny zawierające wodę.
- Używaj tylko zalecanych przez producenta akcesoriów i części zamiennych.
- Nie zamykaj wlotów i wylotów powietrza w odkurzaczu.
- Nie wolno ustawiać pracującego odkurzacza na krawędzi i bocznych częściach obudowy. Odkurzacze podczas pracy zawsze powinien znajdować się w pozycji poziomej, panelem sterowania do góry. Pilnuj stabilność odkurzacza na krawędzi stopni schodów i w przypadku gdy występują różnice wysokości podłogi. Szerokość stopni schodów powinna przekraczać wymiary urządzenia, w tym obrotowych szczotek bocznych, w

przeciwnym razie nie należy używać urządzenia na schodach. Przed użyciem urządzenia na schodach wizualnie sprawdź jego zdolność zatrzymywania się na krawędzi stopnia bez upadku.

- To urządzenie nadaje się do twardych wykładzin podłogowych i dywanów z krótkim włosiem. Urządzenie nie może być używane na nierównej podłodze i na dywanach z długim włosiem, a także w obecności na podłodze przeszkód w postaci leżących przewodów.
- Podczas czyszczenia dywanów z krótkim włosiem należy zdjąć boczne szczotki, aby uniknąć ich uszkodzenia. Jeśli dywan ma na krawędziach frędzle – na czas sprzątania schowaj je pod dywanem. Obrusy, narzuty na łóżka i zasłony w miejscach sprzątania nie powinny dotykać podłogi.
- Przyrząd jest przeznaczony do pracy tylko z oryginalnym akumulatorem i stacją ładującą, które są dostarczone w komplecie. Korzystanie z obcych urządzeń do zasilania i ładowania baterii może spowodować uszkodzenie urządzenia.
- Przed użyciem urządzenia usuń z powierzchni podłogi wszystkie kruche i delikatne przedmioty, a także przewody i zabawki.
- Nie siadaj na urządzeniu i nie ustawiaj na nim przedmiotów ani zwierząt. Nie pozwól dzieciom siadać na robocie i bawić się nim.
- Jeśli urządzenie nie będzie używane przez dłuższy czas, aby uniknąć samorozładowania, odłącz złącze akumulatora (patrz: WYMIANA AKUMULATORA)
- Czyść urządzenie i pojemnik na kurz po każdym użyciu.
- Nie myj odkurzacza pod bieżącą wodą, przetrzyj go mokrą szmatką i nie stosuj na mokrej podłodze. Niedopuszczalne jest odkurzanie mokrego kurzu i brudu.
- Przed użyciem urządzenia wyjmij z niego akumulator.
- Utylizację baterii należy przeprowadzać zgodnie z lokalnymi przepisami.
- Nawet jeśli produkt jest silnie uszkodzony, nie wolno go spalać, a akumulator może spowodować wybuch.

ZAKRES STOSOWANIA

Urządzenie jest przeznaczone wyłącznie do użytku domowego zgodnie z niniejszą Instrukcją. Odkurzacza przeznaczony jest do suchego sprzątania podłogi w warunkach gospodarstwa domowego, mającej twardą, równą powierzchnię, poprzez odsysanie kurzu i drobnych śmieci. Nie jest urządzeniem do zastosowania w przemyśle ani przeznaczonym do użytku handlowego.

Urządzenie również nie jest przeznaczone do użytku na zewnątrz i w nieogrzewanych pomieszczeniach w temperaturze powietrza poniżej +15°C i dużej wilgotności.

Producent nie ponosi odpowiedzialności za szkody powstałe w wyniku niewłaściwego stosowania lub użytkowania urządzenia niezgodnego z niniejszą Instrukcją obsługi.

OPIS URZĄDZENIA (Rys. 1)

- | | |
|--|---|
| 1. Pojemnik na kurz | 8. Pokrywa komory baterii |
| 2. Obudowa | 9,15 Boczne szczotki: R–prawa, L–lewa |
| 3. Wyświetlacz/ panel sterowania | 10,12,16,18 Czujnik spadku |
| 4. Zaślepki (usuń przed pierwszym użyciem) | 11. Lewe koło boczne |
| 5. Zderzak | 13. Komora wentylacyjna |
| 6. Przednie koło | 14. Konektory do ładowania |
| 7. Szczotka środkowa | 17. Prawe koło boczne |
| | 19. Gniazdo do podłączenia adaptera ładowarki |
| | 20. Tylnie koło |

PANEL STEROWANIA (Rys. 2)

- 1 – Przycisk powrotu do stacji dokującej
- 2 – Przycisk trybu sprzątania miejscowego
- 3 – Przycisk WŁ/WYŁ / Przycisk uruchomienia trybu głównego sprzątania
- 4 – Ustawianie czasu
- 5 – Ustawienie harmonogramu sprzątania

ZBIORNIK NA KURZ (Rys. 3)

1. Pokrywa
2. Filtr HEPA
3. Zasobnik pojemnika na kurz

ŁADOWARKA (Rys. 4)

1. Lampka kontrolna włączenia
2. Adapter do ładowarki
3. Zespół stykowy
4. Gniazdo do podłączenia adaptera

PILOT ZDALNEGO STEROWANIA (Rys. 5)

1. Przycisk wyłączenia.
2. Przycisk powrotu do stacji dokującej
3. Przycisk trybu sprzątania miejscowego
4. Przycisk trybu głównego sprzątania
5. Przycisk trybu sprzątania wzdłuż ścian
6. Przycisk ustawiania czasu
7. Przycisk ustawiania harmonogramu sprzątania
8. Przycisk potwierdzenia w trakcie ustawienia czasu
9. Przycisk przełączenia trybu mocy (główny i turbo)
10. Przycisk „do przodu” do regulacji ruchu robota i ustawienia czasu
11. Przycisk „do tyłu” do regulacji ruchu robota i ustawienia czasu
12. Przycisk „w lewo” do regulacji ruchu robota i ustawienia czasu
13. Przycisk „w prawo” do regulacji ruchu robota i ustawienia czasu

ELEMENTY WYPOSAŻENIA

1. Robot sprząający (odkurzacz automatyczny) w stanie zmontowanym - 1szt.
2. Pojemnik na kurz (zamontowany) - 1szt.
3. Akumulator (bateria - zamontowana) - 1szt.
4. HEPA filtr (1 zamontowany i 1 zapasowy) - 2 szt.
5. Stacja ładująca - 1szt.
6. Ładowarka (adapter) - 1 szt.
7. Boczne szczotki (nie zamontowane): L – 2 szt.; R -2szt.
8. Bateria typu AAA do pilota zdalnego sterowania - 2 szt.
9. Szczotka do czyszczenia - 1 szt.
10. Pilot zdalnego sterowania - 1 szt.
11. Instrukcja obsługi - 1szt.
12. Karta gwarancyjna - 1szt.
13. Opakowanie (worek z polietylenu + pudełko) - 1 szt.

ROZPAKOWANIE URZĄDZENIA I PRZYGOTOWANIE DO PRACY

- Otwórz pudełko, ostrożnie wyjmij urządzenie, uwolnić go ze wszystkich opakowań wewnętrznych.
- Usuń wszystkie promocyjne naklejki z obudowy urządzenia.
- Sprawdź obecność elementów wyposażenia – skład zestawu (patrz sekcję Elementy wyposażenia)
- Wyjmij wszystkie akcesoria i ładowarkę.
- Upewnij się, że wszystkie elementy nie są uszkodzone.
- Ustaw szczotki boczne (jeśli są zdjęte). Do tego należy umieścić odkurzacz panelem dolnym w górę. Załóż każdą szczotkę na swoją oś (szczotkę z literą L na oś L, szczotkę z literą R na oś, jak pokazano na rysunku), lekko naciskając od góry, aż usłyszysz kliknięcie.
- **Przed pierwszym użyciem należy całkowicie naładować baterię. Patrz: sekcja „ŁADOWANIE AKUMULATORA”.**

UŻYWANIE







Ze względu na złożoność środowiska domowego robot może pominąć niektóre niedostępne obszary. W celu uzyskania najlepszego efektu zaleca się używać robota codziennie.

Prześuń przeszkadzające przeszkody w strefie czyszczenia, usuń z powierzchni podłogi zabawki i przewody.
(Rys. 6)

Jeśli dywan ma frędzelki i wystrzępione krawędzie, schowaj je pod krawędzią dywanu. Używaj odkurzacza tylko na równej podłodze i na dywanach z krótkim włosiem.

Nie stój na drodze ani w drzwiach podczas sprzątania, w przeciwnym razie robot nie wyczyści tych obszarów.

Ustaw barierę, jeśli robot sprząta duszę (przestrzeń między biegami schodów) albo gdy między meblami jest mała odległość.

1. Ustaw odkurzacz z wstępnie oczyszczonym pojemnikiem na kurz na podłodze panelem sterowania do góry.
2. Aby włączyć robota-odkurzacza, przytrzymaj sensor  na panelu sterowania. Rozlegnie się pojedynczy sygnał dźwiękowy. Na wyświetlaczu zaświeci się wskaźnik bieżącego czasu. Robot jest w trybie oczekiwania na polecenie. Aby wyłączyć robota, ponownie przytrzymaj sensor . Odkurzacz będzie wyłączony, wyświetlacz zgaśnie, rozlegnie się dwukrotny sygnał dźwiękowy. (Rys. 7)
3. Jeśli odkurzacz jest włączony, dotknij ponownie czujnik . Odkurzacz rozpocznie wykonywanie automatycznego sprzątania głównego pokoju. Po ponownym dotknięciu sensora  odkurzacz wróci w „tryb gotowości”. (Rys. 8)
4. Aby ustawić tryb sprzątania miejscowego, naciśnij przycisk . Robot rozpocznie sprzątanie miejscowe 1 m. kw. pokoju. (Rys. 9)
5. Aby robot wrócił do bazy dokującej do ładowania, naciśnij przycisk . (Rys. 10)

PROGRAMY SPRZĄTANIA.



W celu poprawy jakości sprzątania odkurzacz ma różne programy, które można uruchomić przez panel sterowania lub poprzez pilota.

Jeśli z głównego programu wybrać inny tryb, a następnie ponownie uruchomić główny, robot zmieni drogę czyszczenia i może sprzątać już oczyszczony obszar.

Przed uruchomieniem programów sprzątania najpierw upewnij się, że robot jest włączony.

1. Automatyczny program sprzątania.

W trakcie wykonywania tego programu robot najpierw określa obszar sprzątania, a następnie działa na powierzchni szczyśczonej strefy, poruszając się po równoległych liniach. W celu jego uruchomienia dotknij

sensor  na robocie lub naciśnij przycisk  na pilocie.

2. Tryb sprzątania miejscowego

Aby ustawić tryb sprzątania miejscowego, dotknij sensor  na panelu sterowania odkurzacza lub naciśnij przycisk na pilocie zdalnego sterowania. Robot rozpocznie sprzątanie miejscowe 1 m. kw. pokoju.

3. Sprzątanie wzdłuż ścian.

Aby rozpocząć sprzątanie „Wzdłuż ścian”, naciśnij odpowiedni przycisk  na pilocie zdalnego sterowania lub panelu sterowania.

4. Powrót do stacji dokującej.

W trakcie sprzątania, jeśli bateria jest rozładowana, robot automatycznie powraca do stacji dokującej. Można również skierować go do stacji dokującej poprzez naciśnięcie przycisku  na pilocie lub robocie.

5. Tryb turbo.

Po naciśnięciu przycisku  na pilocie zdalnego sterowania intensywność pracy robota zwiększa się do trybu „Turbo”. Po ponownym naciśnięciu przycisku robot wraca do poprzedniej mocy sprzątania.







USTAWIENIE BIEŻĄCEGO CZASU I CZASU ROZPOCZĘCIA SPRZĄTANIA.

Za pomocą przycisków na panelu sterowania można ustawić na timerze czas rozpoczęcia sprzątania.





Jednocześnie bieżący czas również powinien być ustawiony.

Gdy jest nastawiony timer, odkurzacz będzie włączać się automatycznie i rozpocząć sprzątanie codziennie o określonej godzinie.





Ustawianie bieżącego czasu (Rys. 11)

Włącz robota, naciskając przycisk . Naciśnij przycisk , aby ustawić bieżący czas. Użyj przycisku , aby ustawić dzień tygodnia i przycisków  i  do ustawiania godzin i minut. Po ustawieniu wszystkich parametrów naciśnij przycisk , aby zapisać ustawione dane. Bez naciśnięcia przycisku  ustawienia nie będą zapisywane. Jeśli w ciągu 5 minut nie zostanie naciśnięty żaden przycisk, tryb ustawiania czasu będzie zresetowany.

Ustawianie czasu rozpoczęcia sprzątanía. (Rys. 12)

Z trybu gotowości (patrz: OBSŁUGA, p. 3) można wejść w tryb ustawiania dnia tygodnia i czasu rozpoczęcia sprzątanía. Naciśnij przycisk . Następnie użyj przycisku , aby ustawić dzień tygodnia , i przycisków  do ustawienia czasu sprzątanía. W tym menu można przydzielić osobno czas sprzątanía dla każdego z 7 dni tygodnia i wybrać, w jakich dniach robot będzie wykonywać sprzątanía. Jeśli w ciągu 5 minut nie zostanie naciśnięty żaden przycisk, tryb ustawiania będzie zresetowany. Wybrane dane nie będą zapisywane.

Po ustawieniu wszystkich parametrów naciśnij przycisk , aby zapisać ustawione dane. Robot będzie wykonywać sprzątanía tylko w tych dniach tygodnia, dla których został ustalony czas uruchamiania.

Aby skasować tryb sprzątanía w określonym dniu, naciśnij przycisk , następnie naciśnij przycisk  i wybierz dzień tygodnia, w którym chcesz zresetować ustawienia. Naciskaj przycisk  kilka razy, dopóki nie pojawi się symbol  na wyświetlaczu. Naciśnij przycisk , aby zapisać ustawienia i wyjść.

Podczas wymiany baterii ustawienia zostaną utracone. Nie zapomnij, że należy ponownie ustawić czas po wymianie baterii.

ŁADOWANIE AKUMULATORA

1. WYKORZYSTANIE STACJI ŁADUJĄCEJ

W przypadku użycia stacji ładującej konieczność ładowania akumulatora i położenie stacji ładującej są określone przez urządzenie w sposób automatyczny.

Umieść stację ładującą pod samą ścianę pokoju, który sprzątasz, obok gniazda, włóż wtyczkę zasilacza do gniazda elektrycznego. Zaświeci się lampka kontrolna na adapterze.

Nie powinno być przeszkód w odległości 0,5 m z dwóch boków i w odległości 1 metra z przodu od stacji ładującej. Również w strefie lokalizacji stacji dokującej nie powinno być luster i powierzchni silnie odbijających w odległości do 15 cm od podłogi co do wysokości. Jeśli te powierzchnie są – ostroń je.

Nie umieszczaj stacji dokującej naprzeciwko okna, jeśli mogą na nią bezpośrednio działać promienie słoneczne.

Nie zastanawiaj niczym stacji dokującej, aby uniknąć przeszkód na drodze odbioru i transmisji sygnałów. To może doprowadzić do błędów funkcji ładowania. (Rys. 13)

Do ładowania skieruj robot z trybu gotowości do stacji dokującej za pomocą polecenia z panelu sterowania

lub z pilota, naciskając przycisk , albo ustaw go na stacji ręcznie. Należy uważać, aby styki na stacji dokującej zbiegły się ze stykami na urządzeniu.

Nie pozostawiaj zasilacza, gdy jest włączony do sieci pod napięciem, bez nadzoru po naładowaniu akumulatora.

Nie pozostawiaj stacji ładującej na podłodze, gdy urządzenie nie jest używane.

Uwaga! Kategorycznie zabronione jest zwanie styków stacji ładującej między sobą za pomocą przedmiotów metalowych!

Przed długotrwałym przechowywaniem należy odłączyć wtyk akumulatora. Nie przechowuj urządzenie i akumulator w warunkach ujemnych temperatur.

2. ŁADOWANIE AKUMULATORA BEZ UŻYCIA STACJI ŁADUJĄCEJ

Podłącz wtyczkę adaptera do gniazda do ładowania na obudowie odkurzacza.

Podłącz zasilacz do sieci elektrycznej. Nie odłączaj ładowarki, dopóki akumulator nie zostanie naładowany w pełni. Ładowanie zakończone, gdy kontrolka adapterze zaświeci się na zielono. Odłącz zasilacz od sieci i od odkurzacza.

Nie pozostawiaj zasilacza, gdy jest włączony do sieci pod napięciem, po naładowaniu akumulatora.

Przypis:

- Jeśli urządzenie jest długo nieużywane, zaleca się co 3 miesiące wykonanie ćwiczenia, po uprzednim całkowitym rozładowaniu akumulatora, w tym celu należy uruchomić urządzenie do pracy na maksymalnie możliwy czas. Następnie należy go całkowicie naładować i uruchomić urządzenie aż do rozładowania akumulatora w przybliżeniu do połowy.
- Wskazane jest ładowanie akumulatora tylko wtedy, gdy urządzenie sygnalizuje, że wkrótce będzie rozładowany, lub gdy jest już w pełni rozładowany. Całkowity czas pracy urządzenia na jednym ładowaniu z nowym akumulatorem może wynosić do 120 min. Po pewnym czasie ta wartość może się zmniejszać. Zepsuty akumulator należy odłączyć i utylizować zgodnie z lokalnymi przepisami.

WYMIANA AKUMULATORA

1. Wyłącz urządzenie przyciskiem  i umieść go panelem dolnym do góry.
 2. Za pomocą śrubokręta z profilem krzyżowym (nie wchodzi w skład zestawu) wykręć śruby pokrywy komory baterii i zdejmij pokrywę, chwytając ją ze strony układu śrub (Rys. 14).
 3. Wyjmij stary akumulator z komory i odłącz jego wtyk, w tym celu naciśnij zatrzask zamku i wyjmij z wtyku akumulatora ze złącza zasilania odkurzacza. Aby podłączyć nowy akumulator, włóż wtyk akumulatora do złącza zasilania odkurzacza, aż usłyszysz kliknięcie. Jeśli wtyk nie może być włożony, nie używaj siły. Sprawdź poprawność połączenia.
- Delikatnie umieść akumulator w komorze, nie zaciskając zbyt mocno przewodów przyłączeniowych.
4. Załóż pokrywę komory baterii z powrotem. Przykręć śruby. (Rys. 15)

CZYSZCZENIE I KONSERWACJA URZĄDZENIA

1. Przed konserwacją i czyszczeniem upewnij się, że urządzenie jest odłączone od ładowarki, a ładowarka jest odłączona od sieci.
2. Nie wolno zanurzać urządzenia bądź ładowarki w wodzie ani innych cieczach.
3. Nie używać benzyny, alkoholu ani rozpuszczalników chemicznych do czyszczenia urządzenia.
4. Metalowe części urządzenia należy przecierać czystą, suchą ściereczką tkaninową.

5. Plastikowe części urządzenia należy przecierać wilgotną, wyciśniętą ściereczką tkaninową. Nie powinno być kropeł wody.
6. Przechowuj urządzenie w suchym i chłodnym miejscu.

CZYSZCZENIE POJEMNIKA NA KURZ

Podczas czyszczenia odkurzacz musi być wyłączony. (Rys. 16)

Po każdym sprzątaniu:

- Podnieś uchwyt pojemnika na kurz i pociągnij do góry, aby wyjąć pojemnik na kurz z obudowy odkurzacza,
- Otwórz pokrywę pojemnika, zwalniając zatrzask,
- Wyrzuć śmieci z pojemnika do kosza na śmieci. (Rys. 17)
- Wyjmij w celu oczyszczenia lub wymiany filtr HEPA. Wyczyść filtr HEPA – wytrząśnij go.
- Przepłukuj filtr HEPA czystą wodą bez użycia detergentów po 15-30 dniach użytkowania, w zależności od intensywności użytkowania. Wyszuszyć go na powietrzu, nie korzystając z ogrzewania. (Rys. 18)
- Wyczyść pojemnik za pomocą szczotki do czyszczenia (wchodzi w skład zestawu). W przypadku silnego zabrudzenia czyść pojemnik pod bieżącą wodą i wytrzyj do sucha.
- Wyszuszyć filtr i pojemnik na kurz przed montażem.
- Zamontuj filtr w pojemniku na kurz.
- Zamknij pojemnik i zamontuj go z powrotem na miejsce.

CZYSZCZENIE SZCZOTKI ŚRODKOWEJ

Szczotka elektryczna przeznaczona jest do zbierania kurzu w warunkach gospodarstwa domowego z podłogi i dywanów za pomocą obracającego się wałka szczecinowego. Jej konstrukcja jest bardzo wrażliwa na zablokowanie długimi włosami, wełną, nićmi itp. W przypadku zapchania należy natychmiast zaprzestać używania odkurzacza i zastosować środki do wyczyszczenia wałka szczecinowego. **Czyszczenie należy przeprowadzać po każdym sprzątaniu.**

Wałek ma oddzielny napęd elektryczny, który włącza się jednocześnie z silnikiem odkurzacza.

Do czyszczenia wałka:

1. Wyłącz urządzenie.
2. Odwróć odkurzacz spodem do góry i umieść go tyłem w kierunku „do siebie”.
3. W przypadku małej ilości włosów i nici, które nawinięły się na wałek szczecinowy, można je ściąć nożem bez zdejmowania wałka szczecinowego. W tym celu umieść ostry nóż między rzędami włosa krawędzią tnącą na zewnątrz od wałka i ruchem wzdłuż wałka tnij zwinięte włosy i nici. Po wykonaniu tej czynności skrawki włosów łatwo usuwane na zewnątrz z obudowy szczotki, dla wygody dopuszczalne jest obracanie wałka szczecinowego wokół jego osi obrotu ręcznie.
4. W przypadku mocnego zapchania wałka szczecinowego zdejmij ramkę mocowania wałka szczotki elektrycznej, w tym celu lekko naciśnij języczki zatrzasków blokady w kierunku „na siebie” i podnieś daleką krawędź ramki, następnie wyjmij ramkę. (Rys. 19)
5. Podnieś prawą stronę wałka szczecinowego, ciągnąc w prawo, wyprowadź go z połączenia z napędem i wyjmij z gniazda. Kiedy wałek szczecinowy jest wyjęty z obudowy, można go łatwo oczyścić z nawiniętych włosów i nici za pomocą ostrego noża lub nożyczek. (Rys. 20)
6. Zamontuj wałek szczecinowy z powrotem na miejsce w obudowie szczotki w odwrotnej kolejności. (Rys. 21)
7. W przypadku silnego zablokowania części szczotki i napędu elektrycznego należy skontaktować się z autoryzowanym serwisem w celu demontażu i czyszczenia.

CZYSZCZENIE SZCZOTEK BOCZNYCH (Rys. 22)

1. Odłącz robota.
2. Sprawdź, czy nie mają szczotki uszkodzeń i/lub ciał obcych, nawiniętych śmieci.
3. W razie potrzeby zdejmij szczotki.
4. Przetrzyj szczotki szmatką nasączoną w ciepłej wodzie i dobrze wyciśniętą. **Czyszczenie należy przeprowadzać po każdym sprzątaniu.**
5. W przypadku uszkodzenia szczotek bocznych wymieniaj je w odpowiednim czasie.

CZYSZCZENIE CZUJNIKÓW I STYKÓW

-Oczyszczaj przednie i tylne koła – usuwaj śmieci.

- Oczyszczaj otwór wentylacyjny od kurzu: otwórz kratkę, obracając ją w kierunku zgodnym z ruchem wskazówek zegara za pomocą monety, unieś ją i zdejmij. Wyjmij filtr piankowy i oczyść z kurzu – wyplukuj w czystej wodzie, bez użycia detergentów. Wyszus na powietrzu, nie stosując ogrzewania. Ustaw filtr z powrotem na miejsce i zamknij pokrywę. (Rys. 23)

- Oczyszczaj sensory spadku z kurzu miękką szmatką, bez mechanicznego oddziaływania. (Rys. 24)

- Oczyszczaj zderzak z kurzu miękką szczotką albo szmatką, bez mechanicznego oddziaływania. (Rys. 25)

- Oczyszczaj suchą, miękką szmatką płytki stykowe na spodzie odkurzacza i na stacji dokującej

- Odtaczaj akumulator w przypadku dłuższej przerwy w eksploatacji.

Prace związane z czyszczeniem zewnętrznych zespołów odkurzacza nie są obejmowane gwarancją.

PROBLEMY I METODY ICH ROZWIĄZYWANIA

W tabeli przedstawione są najbardziej typowe problemy, które mogą wystąpić podczas korzystania z urządzenia.

Nr	Problem	Lampka kontrolna	Metoda rozwiązywania problemu
1	Nie działa tylny lewy czujnik spadku	E 001	Sprawdź czujnik pod kątem obecności zanieczyszczeń, usuń przeszkodę lub nawinięte śmieci. W przypadku braku przeszkód skontaktuj się z Autoryzowanym punktem serwisowym.
2	Nie działa przedni lewy czujnik spadku	E 002	Sprawdź czujnik pod kątem obecności zanieczyszczeń, usuń przeszkodę lub nawinięte śmieci. W przypadku braku przeszkód skontaktuj się z Autoryzowanym punktem serwisowym.
3	Nie działa przedni czujnik spadku	E 003	Sprawdź czujnik pod kątem obecności zanieczyszczeń, usuń przeszkodę lub nawinięte śmieci. W przypadku braku przeszkód skontaktuj się z Autoryzowanym punktem serwisowym.
4	Nie działa przedni prawy czujnik spadku	E 004	Sprawdź czujnik pod kątem obecności zanieczyszczeń, usuń przeszkodę lub nawinięte śmieci. W przypadku braku przeszkód skontaktuj się z Autoryzowanym punktem serwisowym.
5	Nie działa tylny prawy czujnik spadku	E 005	Sprawdź czujnik pod kątem obecności zanieczyszczeń, usuń przeszkodę lub nawinięte śmieci. W przypadku braku przeszkód skontaktuj się z Autoryzowanym punktem serwisowym.
6	Prawa część zderzaka zaciera się	E 006	Sprawdź zderzak pod kątem zatarcia, usuń zanieczyszczenia i ciała obce.

7	Lewa część zderzaka zaciera się	E 007	Sprawdź zderzak pod kątem zatarcia, usuń zanieczyszczenia i ciała obce.
8	Lewe koło zaciera się	E 008	Sprawdź koło pod kątem zatarcia, usuń zanieczyszczenia i ciała obce.
9	Prawe koło zaciera się	E 009	Sprawdź koło pod kątem zatarcia, usuń zanieczyszczenia i ciała obce.
10	Lewe koło nie działa	E 010	Sprawdź koło pod kątem zatarcia, usuń zanieczyszczenia i ciała obce.
11	Prawe koło nie działa	E 011	Sprawdź koło pod kątem zatarcia, usuń zanieczyszczenia i ciała obce.
12	Błąd silnika	E 012	W przypadku braku przeszkód skontaktuj się z Autoryzowanym punktem serwisowym.
13	Lewa szczotka boczna zaciera się	E 013	Sprawdź szczotkę pod kątem zatarcia, usuń zanieczyszczenia i ciała obce.
14	Prawa szczotka boczna zaciera się	E 014	Sprawdź szczotkę pod kątem zatarcia, usuń zanieczyszczenia i ciała obce.
15	Błąd pojemnika na kurz	E 015	Sprawdź czy prawidłowo został zamontowany pojemnik na kurz
16	Szczotka środkowa zaciera się	E 016	Sprawdź szczotkę środkową pod kątem zatarcia, usuń zanieczyszczenia i ciała obce.

Rozwiązywanie ewentualnych problemów podczas czyszczenia.

Nr	Problem	Możliwe przyczyny	Zalecane działania
1	Brak ładowania robota.	Nie ma kontaktu ze stacją dokującą. Stacja nie jest podłączona do adaptera. Użyto niewłaściwego adaptera.	Sprawdź połączenie robota ze stacją dokującą. Podłącz stację zgodnie z Instrukcją. Używaj właściwego adaptera ładowarki.
2	Robot porusza się skokami w jednym miejscu.	Na napęd kół lub szczotek coś nawinęło się	Robot automatycznie próbuje się uwolnić. Jeśli jest to niemożliwe – pomóż mu.
3	Robot wraca do stacji dokującej do ładowania, nie kończąc czyszczenia.	Przy niskim poziomie naładowania robot wraca do stacji dokującej. Na różnych nawierzchniach zużycie energii jest różne.	Naładuj robota. Czas pracy robota na jednym ładowaniu zależy od złożoności pomieszczenia, ilości śmieci i trybu sprzątania.
4	Robot nie wykonał zaplanowanego sprzątania.	Wyłączone zasilanie robota. Robot jest rozładowany.	Włącz robota. Gdy robot jest w trybie gotowości, upewnij się, że jest naładowany, aby miał wystarczająco dużo energii do pracy w każdej chwili.

		Robot jest zablokowany z powodu śmieci.	Oczyść pojemnik na kurz i robota zgodnie z Instrukcją.
5	Robot nie może być uruchomiony z pilota (efektywny zasięg do 5 metrów).	Wyczerpane baterie do pilota zdalnego sterowania. Robot jest wyłączony / rozładowana bateria robota. Zabrudzony nadajnik pilota zdalnego sterowania. Są zakłócenia od innych źródeł promieniowania IR (podczerwieni).	Wymień baterie (2x AAA). Włącz/naładuj robota. Wytrzyj nadajnik pilota miękką szmatką. Nie używaj pilota w pobliżu innych urządzeń emitujących sygnał w zakresie podczerwieni.

Uwaga! Jeśli za pomocą powyższych kroków nie możesz rozwiązać problemu, prosimy zwrócić się do Autoryzowanego centrum serwisowego POLARIS

PRZECHOWYWANIE

Urządzenia elektryczne przechowywane są w zamkniętym, suchym i czystym pomieszczeniu, w temperaturze otoczenia nie wyższej niż plus 40°C, wilgotność względna nie powinna przekraczać 70%, oraz w przypadku braku w środowisku par kwaśnych i innych, wpływających negatywnie na materiały, z których zostały wykonane urządzenia elektryczne.

Przechowuj urządzenie w miejscu niedostępnym dla dzieci.

TRANSPORT

Transport urządzeń elektrycznych wykonywany jest wszystkimi rodzajami transportu zgodnie z zasadami przewozu ładunków, obowiązującymi w transporcie poszczególnego typu. Podczas transportu urządzenia należy stosować oryginalne opakowanie fabryczne.

Transport urządzeń powinien wykluczyć możliwość bezpośredniego oddziaływania na nich opadów atmosferycznych i środowisk agresywnych.

Uwaga! Po zakończeniu eksploatacji należy wyrzucać urządzenia razem z odpadami domowymi. Należy przekazać je do punktu zbiórki w celu recyklingu. Tak pomożesz chronić środowisko naturalne.

WYMAGANIA DOTYCZĄCE UTYLIZACJI URZĄDZENIA



Zgodnie z WEEE 2012/19/EU on waste electrical and electronic equipment Directive nie należy wyrzucać urządzenia razem z normalnymi odpadami z gospodarstw domowych. Należy go przekazać do autoryzowanego punktu selektywnego zbierania odpadów.

SPRZEDAŻ

Zasad sprzedaży nie określono.

DANE TECHNICZNE

PVCR 3000 Cyclonic PRO – robot sprzątający (odkurzacz automatyczny) elektryczny do użytku domowego

marki POLARIS

Średnica urządzenia : 330 mm

Wysokość urządzenia: 79 mm

Pojemność pojemnika na kurz: 600 ml

Moc urządzenia: 65 W

Źródło zasilania: akumulator

Li-ion 440 mAh 14,8 V

Czas ładowania akumulatora: do 4,5 godziny

Czas pracy bateryjnej: do 120 minut

Ładowarka

Dane techniczne ładowarki:

Napięcie wejściowe: 100-240 V

Częstotliwość: 50/60 Hz

Napięcie wyjściowe: 19 V

Maksymalny prąd obciążenia: 1500 mA

Klasa ochronności – 2

Używane baterie do pilota zdalnego sterowania – typ AAA, 2 szt.

Przypis: W wyniku ciągłego procesu modyfikacji i doskonalenia między instrukcją obsługi i produktem mogą wystąpić pewne różnice. Producent ma nadzieję, że użytkownik zwróci na to uwagę.

INFORMACJE O CERTYFIKATACH.

Produkt został zaprojektowany, wyprodukowany i wprowadzony na rynek zgodnie z Dyrektywami UE:

- 2014/30/EU (EMC)

- 2014/35/EU (LVD)

- 2001/95/EC The General Product Safety Directive (GPSD)

- 2011/65/EU ROHS II (Directive Restriction of Hazardous Substance)



Okres żywotności urządzenia: 3 lata

Okres gwarancji: 24 miesięcy od daty nabycia

Okres gwarancji na akumulator: 6 miesięcy od daty nabycia.

Data produkcji jest podana na produkcie.

PRODUCENT: Polaris Corporation Limited, Unit 1801, 18/F, Jubilee Centre, 46 Gloucester Road, Wanchai, Hong Kong.

Właściciel znaku towarowego Polaris: Astrata AG., Gewerbstrasse 5, Cham, canton of Zug 6330, Switzerland.

Upoważniony przedstawiciel producenta w EC: JSC "HTV1", Švitrigailos g. 11A, Vilnius, Lithuania.

Wyprodukowano w Chinach.

GWARANCJA

**Wyrób: Robot sprzątający (odkurzacz automatyczny) elektryczny do użytku domowego
PVCR 3000 Cyclonic PRO**

Model:

Niniejsza gwarancja obowiązuje przez okres 24 miesięcy od daty zakupu wyrobu i obejmuje obsługę gwarancyjną w przypadku stwierdzenia wad związanych z materiałami i pracą. Niniejsza gwarancja jest ważna po spełnieniu następujących warunków:

1. Gwarancją producenta objęte są wszystkie modele produkowane pod marką POLARIS i zakupione u autoryzowanych przez producenta sprzedawców, w krajach, w których dostępny jest serwis gwarancyjny (niezależnie od miejsca zakupu).
2. Produkt musi być używany zgodnie z instrukcją obsługi oraz obowiązkowo powinny być przestrzegane zasady i wymagania bezpieczeństwa.
3. Niniejsza gwarancja nie obejmuje wad powstałych po przekazaniu towaru do konsumenta na skutek:
 - Chemicznego, mechanicznego lub innego oddziaływania, dostania się ciał obcych, płynów, owadów i ich produktów przemiany materii wewnątrz wyrobu;
 - Niewłaściwej eksploatacji, polegającej na korzystaniu z produktu niezgodnym z jego bezpośrednim przeznaczeniem, a także ustawienia i użytkowania wyrobu z naruszeniem wymagań Instrukcji obsługi i zasad bezpieczeństwa;
 - Osadów wapiennych, kamienia kotłowego i osadów z powodu używania wody o wysokiej zawartości substancji mineralnych;
 - Korzystania z produktu w celach, dla których nie został przeznaczony;
 - Normalnej eksploatacji, a także naturalnego zużycia, niewpływających na właściwości funkcjonalne: uszkodzenia mechaniczne zewnętrznej lub wewnętrznej powierzchni (wgniecenia, rysy, zadrapania), naturalne zmiany koloru metalu, w tym pojawienie się plam ciemnych i w kolorze tęczy, a także korozji metalu w miejscach uszkodzenia powłoki i niepowlekanych obszarów metalu;
 - Zużycia elementów wykończenia, lampek, baterii, ekranów ochronnych, pojemników na śmieci, pasów, szczotek i innych części o ograniczonym okresie użytkowania;
 - Naprawy produktu przez osoby lub organizacje, które nie są autoryzowanymi punktami serwisowymi*;
 - Uszkodzenia produktu podczas transportu, niewłaściwego użytkowania, jak również w związku z nieprzewidzianymi w konstrukcji produktu modyfikacjami lub samodzielną naprawą.
4. Producent nie ponosi żadnej gwarancji, jeśli na produkcie nie ma tabliczki znamionowej, lub dane w niej usunięte albo poprawione.
5. Niniejsza gwarancja jest ważna tylko dla produktów używanych do potrzeb gospodarstwa domowego i nie obejmuje produktów, które są używane do celów handlowych, przemysłowych bądź celów produkcyjnych.

Uwaga!! Producent nie ponosi odpowiedzialności za żadne szkody bezpośrednio lub pośrednio wyrządzone z powodu użycia produktu POLARIS ludziom, zwierzętom domowym, środowisku lub za uszkodzenie mienia w przypadku, jeśli doszło do tego w wyniku nieprzestrzegania zasad lub warunków eksploatacji i ustawienia produktu, działań umyślnych lub nieświadomych klienta lub osób trzecich. We wszystkich sprawach związanych z konserwacją, kontrolą jakości, gwarancją i naprawą wyrobów POLARIS po upływie gwarancji należy skontaktować się ze sprzedawcą – autoryzowanym dealermem POLARIS.

[Data produkcji podana jest na tabliczce znamionowej znajdującej się z tyłu urządzenia](#)

POLARIS
Μοντέλο PVCR 3000 Cyclonic PRO
Οδηγίες χρήσης

Σας ευχαριστούμε για επιλογή του προϊόν που παράγεται με το εμπορικό σήμα POLARIS. Τα προϊόντα μας έχουν δημιουργηθεί σύμφωνα με τις υψηλές απαιτήσεις ποιότητας, λειτουργικότητας και σχεδιασμού. Είμαστε σίγουροι, ότι θα είστε ικανοποιημένοι με την απόκτηση ενός νέου προϊόντος της εταιρείας μας.

Πριν από την πρώτη χρήση της συσκευής διαβάστε προσεκτικά και πλήρες αυτό το εγχειρίδιο, το οποίο περιέχει σημαντικές πληροφορίες σχετικά με την ασφάλειά σας, καθώς και τις συστάσεις για σωστή χρήση και συντήρηση της συσκευής.

Φυλάξτε το εγχειρίδιο μαζί με την κάρτα εγγύησης, απόδειξη αγοράς, αν είναι δυνατόν, την συσκευασία και τα υλικά της συσκευασίας.

Γενικές πληροφορίες

Αυτό το εγχειρίδιο χρήσης προορίζεται για την εξοικείωση με τα τεχνικά χαρακτηριστικά, τη συσκευή, τους κανόνες λειτουργίας και φύλαξης της ηλεκτρικής σκούπας οικιακής χρήσης, PVCR 3000 Cyclonic PRO της POLARIS (εφεξής - ρομπότ, ηλεκτρική σκούπα, συσκευή).

ΓΕΝΙΚΕΣ ΥΠΟΔΕΙΞΕΙΣ ΑΣΦΑΛΕΙΑΣ

- Η χρήση της συσκευής πρέπει να εκτελείται σύμφωνα με τους «Καταναλωτικές κανόνες της τεχνικής χρήσης των ηλεκτρονικών εγκαταστάσεων».
- Η συσκευή προορίζεται αποκλειστικά για οικιακή χρήση.

Πριν από τη χρήση, διαβάστε προσεκτικά αυτό το εγχειρίδιο και αποθηκεύστε το.

- Η συσκευή πρέπει να χρησιμοποιείται μόνο για τον προορισμό της.
- Αυτή η συσκευή δεν προορίζεται για χρήση από τα άτομα (συμπεριλαμβανομένων παιδιών) που έχουν φυσικές, νευρικές ή διανοητικές διαταράξεις ή έλλειψη εμπειρίας και γνώσης, εκτός εάν τα άτομα αυτά επιβλέπονται ή λαμβάνουν οδηγίες για τη χρήση αυτής της συσκευής από τον υπεύθυνο την ασφάλειά τους. Είναι απαραίτητο να εποπτεύεται τα παιδιά με σκοπό αποτροπή των παιχνιδιών τους με τη συσκευή.
- Προσοχή! Μην χρησιμοποιείτε τη συσκευή κοντά στις μπανιέρες, νεροχύτες ή άλλα δοχεία με νερό.
- Σε καμία περίπτωση μην βυθίζετε τη συσκευή στο νερό ή άλλα υγρά.
- Κάθε φορά πριν ενεργοποιήσετε τη συσκευή, ελέγξτε την. Εάν υπάρχει ορατή βλάβη στη συσκευή και στα εξαρτήματα, μην την χρησιμοποιήσετε μέχρι να επιλυθεί το πρόβλημα.
- Για φόρτιση της μπαταρίας (συσσωρευτή), χρησιμοποιήστε μόνο τον φορτιστή (μετασχηματιστή) και τη βάση φόρτισης που περιλαμβάνεται σε αυτό το μοντέλο της ηλεκτρικής σκούπας. Μην χρησιμοποιείτε αυτόν τον μετασχηματιστή για άλλους σκοπούς.
- Εάν η βάση φόρτισης, ο μετασχηματιστής ή το καλώδιο τροφοδοσίας είναι κατεστραμμένο, μην συνδέετε ποτέ τον μετασχηματιστή σε μια πρίζα. Αν πρέπει να αντικαταστήσετε (επισκευάσετε) τη βάση φόρτισης και τον μετασχηματιστή, επικοινωνήστε με ένα εξουσιοδοτημένο κέντρο επισκευής. **Μην αποσυρμαρμολογήσετε τη βάση φόρτισης και τον μετασχηματιστή!**
- Για να εξασφαλίσετε τη φόρτιση της μπαταρίας, τοποθετήστε πρώτα το βύσμα μετασχηματιστή στην αντίστοιχη υποδοχή της βάσης φόρτισης και τοποθετήστε τη βάση κοντά στον τοίχο του χώρου καθαρισμού δίπλα στην πρίζα και, στη συνέχεια, τοποθετήστε το βύσμα του μετασχηματιστή στην πρίζα. Μην αφήνετε τον μετασχηματιστή συνδεδεμένο χωρίς επιτήρηση μετά τη φόρτιση της μπαταρίας. Μην αφήνετε τη βάση φόρτισης στο πάτωμα όταν δεν τη χρησιμοποιείτε.
- Προσοχή! Απαγορεύεται αυστηρά να βραχυκυκλώνετε τις επαφές της βάσης φόρτισης με μεταλλικά αντικείμενα!
- Όταν χρησιμοποιείτε τη βάση φόρτισης, η ανάγκη φόρτισης της μπαταρίας καθορίζεται αυτόματα από τη συσκευή. Εάν η βάση φόρτισης δεν χρησιμοποιείται, μην φορτίζετε την μπαταρία μέχρι να αποφορτιστεί τελείως.
- Για να φορτίζετε την μπαταρία χωρίς τη χρήση βάσης φόρτισης, συνδέστε πρώτα το βύσμα μετασχηματιστή στην αντίστοιχη υποδοχή της ηλεκτρικής σκούπας και, στη συνέχεια, συνδέστε τον μετασχηματιστή σε μια πρίζα. Μην αφήνετε τον μετασχηματιστή συνδεδεμένο χωρίς επιτήρηση μετά τη φόρτιση της μπαταρίας.

- Συνδέστε τον μετασχηματιστή μόνο με τη πηγή εναλλασσόμενου ρεύματος (~). Πριν από την ενεργοποίηση βεβαιωθείτε, ότι ο μετασχηματιστής έχει ονομαστική τάση που χρησιμοποιείται στο ηλεκτρικό δίκτυο.
- Οποιαδήποτε εσφαλμένη ενεργοποίησή της σάς στερεί το δικαίωμα της εγγύησης.
- Μη χρησιμοποιείτε μη τυποποιημένα τροφοδοτικά ή συσκευές σύνδεσης.
- Πριν συνδέσετε τον μετασχηματιστή στο ηλεκτρικό δίκτυο, βεβαιωθείτε ότι το βύσμα του είναι τοποθετημένο στην αντίστοιχη υποδοχή της συσκευής/βάσης φόρτισης.
- Μη χρησιμοποιείτε τη συσκευή στους εξωτερικούς χώρους. Προστατέψτε τη συσκευή από τη θερμότητα, το άμεσο ηλιακό φως, τις κρούσεις στις αιχμηρές γωνίες, την υγρασία (σε καμία περίπτωση ποτέ μην βυθίζετε τη συσκευή στο νερό).
- Μην συνδέετε το μετασχηματιστή (μην το αγγίζετε) με βρεγμένα χέρια.
- Όταν ολοκληρωθεί η φόρτιση, αποσυνδέετε πάντα το μετασχηματιστή από την πρίζα και από την υποδοχή φόρτισης της συσκευής/βάσης φόρτισης.
- Μην αφήνετε τη συσκευή, τη βάση φόρτισης και τον μετασχηματιστή χωρίς επιτήρηση. Κρατήστε τη συσκευή, τη βάση φόρτισης και τον μετασχηματιστή μακριά από παιδιά.
- Μην μεταφέρετε τον μετασχηματιστή ή τη βάση φόρτισης, κρατώντας από το καλώδιο τροφοδοσίας. Απαγορεύεται η αποσύνδεση της συσκευής από το ηλεκτρικό δίκτυο, κρατώντας την από το καλώδιο τροφοδοσίας. Κατά την αποσύνδεση του μετασχηματιστή από το ηλεκτρικό δίκτυο, κρατήστε το από το περίβλημα του μετασχηματιστή, χωρίς να ακουμπήσετε τους αγώγιμους ακροδέκτες.
- Μην επισκευάζετε τη συσκευή μόνοι σας. Οι ανεπίσημες επισκευές αποτελούν άμεσο κίνδυνο για τον χρήστη. Επισκευές, επιθεωρήσεις και ρυθμίσεις πρέπει να εκτελούνται μόνο από εξειδικευμένο τεχνικό προσωπικό στα κέντρα επισκευής.
- Για την επισκευή της συσκευής μπορούν να χρησιμοποιηθούν μόνο αυθεντικά ανταλλακτικά.



Προσοχή!

Αν προκύψουν προβλήματα κάθε φύσης, επικοινωνήστε με το Εξουσιοδοτημένο Κέντρο Επισκευής της POLARIS ή με εξουσιοδοτημένο αντιπρόσωπο της Polaris.

ΕΙΔΙΚΕΣ ΥΠΟΔΕΙΞΕΙΣ ΑΣΦΑΛΕΙΑΣ ΓΙΑ ΑΥΤΗ ΤΗ ΣΥΣΚΕΥΗ

- Κατά τη λειτουργία της ηλεκτρικής σκούπας, μην τοποθετείτε συσκευές θέρμανσης ή άλλες πηγές θερμότητας στο πάτωμα του χώρου που πρόκειται να καθαριστεί.
- Απαγορεύεται η χρήση της ηλεκτρικής σκούπας χωρίς δοχείο σκόνης, καθώς και χωρίς φίλτρο και φίλτρο HEPA που παρέχεται στο δοχείο, εγκατεστημένο και συντηρημένο σύμφωνα με **το παρόν εγχειρίδιο**. Πριν από τη χρήση, βεβαιωθείτε ότι το δοχείο σκόνης και τα φίλτρα έχουν εγκατασταθεί σωστά.
- Μη χρησιμοποιείτε χημικούς διαλύτες για να καθαρίσετε την ηλεκτρική σκούπα.
- Μην αναρροφάτε τα παρακάτω αντικείμενα και υλικά:
 - αντικείμενα καύσης: στάχτες, κάρβουνα, αποτσίγαρα κ.λπ.,
 - αιχμηρά αντικείμενα: σπασμένα γυαλιά, βελόνες, κουμπιά γραφικής ύλης, συνδετήρες, κ.λπ.,
 - βαφές που χρησιμοποιούνται σε εκτυπωτές ή αντιγραφικά μηχανήματα, επειδή είναι ηλεκτρικά αγώγιμο μίγμα και δεν αφαιρείται εντελώς από το φίλτρο,
 - δηλητηριώδεις, εκρηκτικές και διαβρωτικές ουσίες,
 - αμίαντο ή σκόνη αμιάντου,
 - οικοδομική σκόνης από γύψο-τσιμέντο-ασβέστη,
 - υγρή σκόνη και λάσπη,
 - μεγάλα θραύσματα φύλλων,
 - νερό και υδατικά υγρά.
- Χρησιμοποιείτε μόνο τα εξαρτήματα και ανταλλακτικά που συνιστώνται από τον κατασκευαστή.
- Μην εμποδίζετε την είσοδο και την έξοδο αερισμού στις οπές της σκούπας.
- Απαγορεύεται η τοποθέτηση της σκούπας εν λειτουργία στις άκρες και τα πλευρικά μέρη του περιβλήματος. Κατά τη διάρκεια της λειτουργίας, η σκούπα πρέπει πάντα να βρίσκεται σε οριζόντια θέση, με το τηλεχειριστήριο προς τα πάνω. Προσέξτε για την σταθερότητα της σκούπας στην άκρη των σκαλοπατιών και στις ανυψώσεις δαπέδου. Το πλάτος των σκαλοπατιών πρέπει να υπερβαίνει τις

διαστάσεις της συσκευής, συμπ. περιστρεφόμενες πλευρικές βούρτσες, διαφορετικά η συσκευή δεν θα πρέπει να χρησιμοποιείται στις σκάλες. Πριν χρησιμοποιήσετε τη συσκευή στις σκάλες, ελέγξτε οπτικά την ικανότητά της να σταματά στην άκρη του σκαλοπατιού χωρίς πτώση.

- Αυτή η συσκευή είναι κατάλληλη για σκληρά δάπεδα και χαλιά με χαμηλό τρίχωμα. Η συσκευή δεν μπορεί να χρησιμοποιηθεί σε ανομοιογενή δάπεδα και σε χαλιά με ψηλό τρίχωμα, καθώς και αν υπάρχουν εμπόδια με τη μορφή καλωδίων που βρίσκονται στο πάτωμα.
- Κατά τον καθαρισμό των χαλιών με χαμηλό τρίχωμα, οι πλευρικές βούρτσες πρέπει να αφαιρεθούν για να αποφευχθεί η βλάβη τους. Εάν το χαλί έχει τα κρόσσια στα άκρα - τη στιγμή του καθαρισμού, βάλτε τα κάτω από το χαλί. Τα τραπεζομάντιλα, τα καλύμματα και οι κουρτίνες δεν πρέπει να αγγίζουν το πάτωμα στους χώρους καθαρισμού.
- Η συσκευή έχει σχεδιαστεί για να λειτουργεί μόνο με την αυθεντική μπαταρία και το φορτιστή που παρέχεται μαζί με τη συσκευή. Η χρήση ξένων συσκευών για τροφοδοσία και φόρτιση μπορεί να προκαλέσει βλάβη στη συσκευή.
- Πριν χρησιμοποιήσετε τη συσκευή, αφαιρέστε όλα τα ευαίσθητα και εύθραυστα αντικείμενα από το πάτωμα, καθώς τα καλώδια και τα παιχνίδια.
- Μην καθίσετε πάνω στη συσκευή ή μην τοποθετήσετε αντικείμενα ή ζώα πάνω σε αυτήν. Μην αφήνετε τα παιδιά να κάθονται στο ρομπότ και να το χρησιμοποιούν σαν παιχνίδι.
- Εάν η συσκευή δεν χρησιμοποιείται για πολύ καιρό, καθώς και πριν από τον καθαρισμό και τη συντήρηση της συσκευής, απενεργοποιήστε την από παροχή ρεύματος (βλ. ΑΝΤΙΚΑΤΑΣΤΑΣΗ ΤΗΣ ΜΠΑΤΑΡΙΑΣ).
- Καθαρίστε τη συσκευή και το δοχείο σκόνης μετά από κάθε χρήση.
- Μην πλένετε την σκούπα κάτω από τρεχούμενο νερό, μην το σκουπίζετε με ένα υγρό πανί ή την χρησιμοποιείτε σε βρεγμένο δάπεδο. Μην καθαρίζετε με τη σκούπα υγρή σκόνη και λάσπες.
- Αφαιρέστε τη μπαταρία πριν από απόσυρση του προϊόν.
- Αποσύρτε τις μπαταρίες σύμφωνα με τους τοπικούς νόμους και κανονισμούς.
- Ακόμα και αν το προϊόν έχει υποστεί σοβαρή ζημιά, απαγορεύεται η καύση του, επειδή η μπαταρία του μπορεί να προκαλέσει έκρηξη.

ΠΕΔΙΟ ΧΕΙΡΙΣΜΟΥ

Η συσκευή προορίζεται για οικιακή χρήση του σύμφωνα με το παρόν Εγχειρίδιο. Η ηλεκτρική σκούπα είναι σχεδιασμένη για στεγνό καθάρισμα του δαπέδου των οικιακών χώρων με σκληρή και ομοιόμορφη επιφάνεια για απορρόφηση σκόνης και μικρών σκουπιδιών. Η συσκευή δεν προορίζεται για βιομηχανική και εμπορική χρήση.

Η συσκευή επίσης δεν προορίζεται για χρήση σε εξωτερικούς χώρους και σε μη θερμαινόμενους χώρους με θερμοκρασίες κάτω από +15°C και υψηλή υγρασία.

Ο κατασκευαστής δεν φέρνει ευθύνη για βλάβη που προκύπτει από ακατάλληλη χρήση ή χρήση που δεν προβλέπεται από τις παρούσες οδηγίες χρήσης.

ΠΕΡΙΓΡΑΦΗ ΤΗΣ ΣΥΣΚΕΥΗΣ (Εικ. 1)

- | | |
|--|--|
| 1. Δοχείο σκόνης | 8. Κάλυμμα μπαταρίας |
| 2. Περίβλημα | 9,15 Πλευρικές βούρτσες: R - δεξιά, L - αριστερά |
| 3. Οθόνη / Πίνακας ελέγχου | 10,12,16,18 Αισθητήρες αντι-πτώσης |
| 4. Πώματα (αφαιρέστε πριν από την πρώτη χρήση) | 11. Αριστερός πλάγιος τροχός |
| 5. Προφυλακτήρας | 13. Χώρος αερισμού |
| 6. Μπροστινός τροχός | 14. Τερματικά φόρτισης |
| 7. Κεντρική βούρτσα | 17. Αριστερός πλάγιος τροχός |
| | 19. Συνδετήρας του μετασχηματιστή φόρτισης |
| | 20. Πίσω τροχός |

ΠΙΝΑΚΑΣ ΕΛΕΓΧΟΥ (Εικ. 2)

1 - Κουμπί επιστροφής στη βάση

2 - Κουμπί τοπικού καθαρισμού

3 - Κουμπί ON/OFF / Κουμπί κυρίου προγράμματος καθαρισμού

- 4 - Ρύθμιση ώρας
- 5 - Ρύθμιση του προγράμματος καθαρισμού

ΔΟΧΕΙΟ ΣΚΟΝΗΣ (Εικ. 3)

1. Καπάκι
2. Φίλτρο HEPA
3. Δοχείο του συλλέκτη σκόνης

ΦΟΡΤΙΣΤΗΣ (Εικ. 4)

1. Ένδειξη ενεργοποίησης
2. Μετασηματιστής φόρτισης
3. Ομάδα επαφών
4. Συνδετήρας για μετασηματιστή φόρτισης

ΤΗΛΕΧΕΙΡΙΣΤΗΡΙΟ (Εικ. 5)

1. Κουμπί απενεργοποίησης.
2. Κουμπί επιστροφής στη βάση
3. Κουμπί τοπικού καθαρισμού
4. Κουμπί εκκίνησης του κύριου καθαρισμού
5. Κουμπί λειτουργίας καθαρισμού κατά μήκος των τοίχων
6. Κουμπί ρύθμισης ώρας
7. Κουμπί ρύθμιση του προγράμματος καθαρισμού
8. Κουμπί επιβεβαίωσης κατά τη ρύθμιση του χρόνου
9. Κουμπί διακόπτης λειτουργίας ισχύς (κύρια και turbo)
10. Κουμπί «εμπρός» για ρύθμιση κίνησης του ρομπότ και του χρόνου
11. Κουμπί «πίσω» για ρύθμιση κίνησης του ρομπότ και του χρόνου
12. Κουμπί «αριστερά» για ρύθμιση κίνησης του ρομπότ και του χρόνου
13. Κουμπί «δεξιά» για ρύθμιση κίνησης του ρομπότ και του χρόνου

ΕΞΑΡΤΗΜΑΤΑ

1. Σκούπα-ρομπότ - 1τεμ.
2. Δοχείο σκόνης (εγκατεστημένος) - 1τεμ.
3. Μπαταρία (επαναφορτιζόμενη μπαταρία - εγκατεστημένη) - 1τεμ.
4. Φίλτρο HEPA (1 εγκατεστημένο και 1 ανταλλακτικό) - 2 τεμ.
5. Βάση φόρτισης - 1τεμ.
6. Φορτιστής (μετασηματιστής) - 1τεμ.
7. Πλευρικές βούρτσες (δεν είναι εγκατεστημένες): L - 2 τεμ. R -2τεμ.
8. Μπαταρία τύπου AAA για το τηλεχειριστήριο - 2 τεμ.
9. Βούρτσα καθαρισμού - 1τεμ.
10. Τηλεχειριστήριο - 1τεμ.
11. Οδηγίες χρήσης - 1τεμ.
12. Κάρτα εγγύησης - 1τεμ.
13. Συσκευασία (πλαστική σακούλα + χαρτοκιβώτιο) - 1τεμ.

ΑΠΟΣΥΣΚΕΥΗ ΤΟΥ ΠΡΟΙΟΝ ΚΑΙ ΠΡΟΕΤΟΙΜΑΣΙΑ ΓΙΑ ΤΗ ΧΡΗΣΗ

- Ανοίξτε την συσκευασία, αφαιρέστε προσεκτικά τη συσκευή, απελευθερώστε την από όλα τα υλικά συσκευασίας.
- Αφαιρέστε όλα τα διαφημιστικά αυτοκόλλητα από το προϊόν.
- Ελέγξτε πληρότητα του σετ παράδοσης (βλ. ενότητα «Εξαρτήματα»).
- Βγάλτε όλα τα εξαρτήματα και το φορτιστή.
- Βεβαιωθείτε, ότι δεν έχουν υποστεί ζημιά όλα τα εξαρτήματα.
- Τοποθετήστε τις ανταλλακτικές πλευρικές βούρτσες. Για να το κάνετε αυτό, τοποθετήστε την σκούπα με το κάτω μέρος προς τα πάνω. Βάλτε κάθε βούρτσα στον άξονά του ανάλογα με το χρώμα (κίτρινη βούρτσα με το γράμμα L στον αριστερό άξονα, μπλε βούρτσα με το γράμμα R στο δεξί άξονα σύμφωνα με την εικόνα) πιέζοντας απαλά την κορυφή μέχρι να ακουστεί ένα κλικ.
- **Πριν από την πρώτη χρήση, φορτίστε πλήρως την μπαταρία. Βλ. την ενότητα «ΦΟΡΤΩΣΗ ΤΗΣ ΜΠΑΤΑΡΙΑΣ».**

ΧΡΗΣΗ



Λόγω της πολυπλοκότητας του περιβάλλοντος στο σπίτι, το ρομπότ μπορεί να χάνει κάποια δυσπρόσιτη περιοχή. Για να επιτύχετε το καλύτερο αποτέλεσμα, συνιστάται η καθημερινή χρήση του ρομπότ. Μετακινήστε τα εμπόδια από την περιοχή καθαρισμού, αφαιρέστε τα παιχνίδια και τα καλώδια από το πάτωμα. (Εικ. 6)



Εάν υπάρχουν φούντες και κρόσσια στο χαλί, βάλτε τα κάτω από την άκρη του χαλιού. Χρησιμοποιείτε μόνο την ηλεκτρική σκούπα σε επίπεδο πάτωμα και σε χαλιά κοντό τρίχωμα.

Μην σταθείτε στο δρόμο ή στην πόρτα κατά τον καθαρισμό, διαφορετικά το ρομπότ δεν θα καθαρίσει αυτές τις περιοχές.

Τοποθετήστε ένα φράγμα, εάν το ρομπότ καθαρίζει την περιοχή μεταξύ των σκαλοπατιών ή με μικρή απόσταση μεταξύ των επίπλων.

1. Τοποθετήστε την ηλεκτρική σκούπα με το καθαρισμένο δοχείο σκόνης στο πάτωμα με τον πίνακα ελέγχου προς τα επάνω.

2. **Για να ενεργοποιήσετε τον ρομπότ-ηλεκτρική σκούπα, κρατήστε πατημένο τον αισθητήρα  στον πίνακα ελέγχου.** Θα ακουστεί μονό ηχητικό σήμα. Στην οθόνη θα ανάψει η ένδειξη τρέχουσας ώρας. Το ρομπότ βρίσκεται σε κατάσταση αναμονής. **Κρατήστε ξανά τον αισθητήρα  για να απενεργοποιήσετε το ρομπότ.** Η ηλεκτρική σκούπα απενεργοποιείται, η οθόνη σβήνει, ακούγεται διπλό ηχητικό σήμα. (Εικ. 7)

3. Αν η ηλεκτρική σκούπα είναι ενεργοποιημένη, αγγίξτε ξανά τον αισθητήρα . Η ηλεκτρική σκούπα θα ξεκινήσει τον αυτόματο βασικό καθαρισμό. Όταν αγγίξετε ξανά τον αισθητήρα  η ηλεκτρική σκούπα θα επανέλθει σε «κατάσταση αναμονής». (Εικ. 8)

4. **Για να ορίσετε τη λειτουργία τοπικού καθαρισμού, πατήστε το κουμπί .** Το ρομπότ θα ξεκινήσει τοπικό καθαρισμό 1 τ.μ. του χώρου. (Εικ. 9)

5. **Για επιστροφή του ρομπότ στη βάση και επαναφόρτιση, πατήστε το κουμπί .** (Εικ. 10)
ΠΡΟΓΡΑΜΜΑΤΑ ΚΑΘΑΡΙΣΜΟΥ.



Για την βελτίωση της ποιότητας του καθαρισμού η ηλεκτρική σκούπα διαθέτει διάφορα προγράμματα, τα οποία ενεργοποιούνται από τον πίνακα ελέγχου ή από το τηλεχειριστήριο.

Αν επιλέξετε διαφορετικό τρόπο λειτουργίας από το κύριο πρόγραμμα και στη συνέχεια εκκινήσετε το κύριο πρόγραμμα, το ρομπότ αναπρογραμματίζει τη διαδρομή καθαρισμού και μπορεί να καθαρίζει την ήδη καθαρισμένη περιοχή.

Για εκκίνηση προγραμμάτων καθαρισμού, βεβαιωθείτε πρώτα, ότι το ρομπότ είναι ενεργοποιημένος.

1. **Αυτόματο πρόγραμμα καθαρισμού.**

Σε αυτό το πρόγραμμα το ρομπότ πρώτα καθορίζει την περιοχή καθαρισμού, στη συνέχεια, λειτουργεί στην περιοχή καθαρισμένης ζώνης, κινώντας κατά μήκος παράλληλων γραμμών. Για εκκίνηση αγγίξτε τον

αισθητήρα  στο ρομπότ ή πατήστε το κουμπί  στο τηλεχειριστήριο.

2. **Λειτουργία τοπικού καθαρισμού**

Για εκκίνηση λειτουργίας τοπικού καθαρισμού αγγίξτε τον αισθητήρα  στον πίνακα ελέγχου της ηλεκτρικής σκούπας ή πατήστε το κουμπί στο τηλεχειριστήριο. Το ρομπότ θα ξεκινήσει τοπικό καθαρισμό 1 τ.μ. του χώρου.

3. **Καθαρισμός κατά μήκος των τειχών.**

Για την έναρξη καθαρισμού «Κατά μήκος των τοίχων» πατήστε το αντίστοιχο κουμπί  στο τηλεχειριστήριο ή στον πίνακα ελέγχου.

4. **Επιστροφή στη βάση.**

Κατά τη διάρκεια του καθαρισμού, εάν η μπαταρία είχε ξεφορτωθεί, το ρομπότ θα επιστρέψει αυτόματα

στη βάση. Επίσης μπορείτε να την κατευθύνετε στη βάση, πιέζοντας το κουμπί  στο τηλεχειριστήριο ή στο ρομπότ.

5. Λειτουργία Turbo.

Με πάτημα του κουμπιού  στον πίνακα ελέγχου η ένταση εργασίας του ρομπότ αυξάνεται έως την λειτουργία «Turbo». Όταν πατήσετε ξανά το κουμπί, το ρομπότ επιστρέφει στην προηγούμενη ισχύ του καθαρισμού.

ΡΥΘΜΙΣΗ ΤΗΣ ΤΡΕΧΟΥΣΑΣ ΩΡΑΣ ΚΑΙ ΤΟΥ ΧΡΟΝΟΥ ΕΚΚΙΝΗΣΗΣ ΚΑΘΑΡΙΣΜΟΥ.

Χρησιμοποιώντας τα κουμπιά στο τηλεχειριστήριο, μπορείτε να ρυθμίσετε την ώρα έναρξης του καθαρισμού στο χρονοδιακόπτη. Σε αυτή την περίπτωση, πρέπει επίσης να ρυθμιστεί η τρέχουσα ώρα. Όταν ο χρονοδιακόπτης έχει ρυθμιστεί, η ηλεκτρική σκούπα θα ενεργοποιηθεί αυτόματα και θα αρχίσει το καθάρισμα καθημερινά κατά την καθορισμένη ώρα.

Ρύθμιση της τρέχουσας ώρας. (Εικ. 11)



Ενεργοποιήστε το ρομπότ, πατώντας το κουμπί . Πατήστε το κουμπί  για να ορίσετε την

τρέχουσα ώρα. Χρησιμοποιήστε το κουμπί  για να ορίσετε την ημέρα της εβδομάδας και τα κουμπιά



για να ορίσετε τις ώρες και τα λεπτά. Μετά από ρύθμιση τις παραμέτρους, πατήστε το







κουμπί  για να αποθηκεύσετε τα καθορισμένα δεδομένα. Χωρίς πάτημα του κουμπιού  οι καθορισμένες παράμετροι δεν αποθηκεύονται.

Εάν δεν πατηθεί κανένα κουμπί μέσα σε 5 λεπτά, η λειτουργία ρύθμισης ώρας επαναφέρεται.

Ρύθμιση της ώρας έναρξης καθαρισμού. (Εικ. 12)

Από τη λειτουργία αναμονής (βλ. ΛΕΙΤΟΥΡΓΙΑ, παρ. 3), μπορείτε να μεταβείτε στη λειτουργία ρύθμισης της

ημέρας της εβδομάδας και της ώρας έναρξης καθαρισμού. Πατήστε το κουμπί . Στη συνέχεια

χρησιμοποιήστε το κουμπί  για να ορίσετε την ημέρα της εβδομάδας και τα κουμπιά  και  για να ρυθμίσετε την ώρα καθαρισμού.

Σε αυτό το μενού είναι δυνατόν να εκχωρήσετε ξεχωριστό χρόνο καθαρισμού για κάθε μία από τις 7 ημέρες της εβδομάδας και να επιλέξετε τις ημέρες κατά τις οποίες το ρομπότ θα εκτελέσει το καθάρισμα.

Εάν δεν πατηθεί κανένα κουμπί μέσα σε 5 λεπτά, η λειτουργία ρύθμισης επαναφέρεται. Τα καθορισμένα δεδομένα δεν αποθηκεύονται.

Μετά από ρύθμιση τις παραμέτρους, πατήστε το κουμπί  για να αποθηκεύσετε τα καθορισμένα δεδομένα. Το ρομπότ θα εκτελεί καθάρισμα μόνο στις ημέρες της εβδομάδας για τις οποίες έχει οριστεί η ώρα έναρξης.

Για να επαναφέρετε τη λειτουργία καθαρισμού για μια συγκεκριμένη ημέρα, πατήστε το κουμπί  στη

συνέχεια πατήστε το κουμπί  και επιλέξτε την ημέρα της εβδομάδας στην οποία θέλετε να

επαναφέρετε. Πατήστε αρκετές φορές το κουμπί  μέχρι να εμφανιστεί το σύμβολο  στον πίνακα.

Πατήστε το κουμπί  για αποθήκευση και έξοδο.

Κατά την αντικατάσταση των μπαταριών, οι ρυθμίσεις χάνονται. Μην ξεχνάτε να επαναφέρετε το χρόνο μετά την αντικατάσταση των μπαταριών.

ΦΟΡΤΩΣΗ ΤΗΣ ΜΠΑΤΑΡΙΑΣ

1. ΧΡΗΣΗ ΤΗΣ ΒΑΣΗΣ ΦΟΡΤΙΣΗΣ

Κατά τη χρήση της βάσης φόρτισης, η ανάγκη φόρτισης της μπαταρίας καθορίζεται αυτόματα από τη συσκευή.

Τοποθετήστε τη βάση φόρτισης κοντά στον τοίχο προς καθαρισμό χώρου δίπλα στην πρίζα, θέστε το βύσμα του μετασχηματιστή στην πρίζα. Η ενδεικτική λυχνία στον μετασχηματιστή θα ανάψει.

Δεν πρέπει να υπάρχουν εμπόδια σε απόσταση μισού μέτρου από τις δύο πλευρές και σε απόσταση 1 μέτρου από το μπροστινό μέρος της βάσης φόρτισης. Επίσης στην περιοχή της βάσης δεν θα πρέπει να βρίσκονται καθρέφτες και επιφάνειες υψηλής αντανάκλασης σε απόσταση μέχρι 15 εκ. από το ύψος του δαπέδου. Εάν υπάρχουν τέτοιες επιφάνειες, κλείστε τις.

Μην τοποθετείτε τη βάση μπροστά από το παράθυρο, για να μην υπάρχει άμεση ηλιακή ακτινοβολία.

Μην καλύπτετε τη βάση με κανένα αντικείμενο για να αποφύγετε την παρεμπόδιση λήψης και μετάδοσης σήματος. Αυτό μπορεί να οδηγήσει σε σφάλμα λειτουργίας φόρτισης. (Εικ. 13)

Για τη φόρτιση κατευθύνετε το ρομπότ από την κατάσταση αναμονής στη βάση με εντολή από τον πίνακα

ελέγχου ή από το τηλεχειριστήριο πατώντας το κουμπί  ή τοποθετήστε το στη βάση χειροκίνητα. Βεβαιωθείτε, ότι οι επαφές στη βάση συμπίπτουν με τις επαφές στη συσκευή.

Μην αφήνετε τον μετασχηματιστή συνδεδεμένο χωρίς επιτήρηση μετά τη φόρτιση της μπαταρίας.

Μην αφήνετε τη βάση φόρτισης στο πάτωμα όταν δεν τη χρησιμοποιείτε για πολύ καιρό.

Προσοχή! Απαγορεύεται αυστηρά να βραχυκυκλώνετε τις επαφές της βάσης φόρτισης με μεταλλικά αντικείμενα!

Πριν από τη μακροπρόθεσμη αποθήκευση αποσυνδέστε το φιλτράκι της μπαταρίας. Μην αποθηκεύετε τη συσκευή και την μπαταρία σε θερμοκρασίες κατάψυξης.

2. ΦΟΡΤΩΣΗ ΜΠΑΤΑΡΙΑΣ ΧΩΡΙΣ ΧΡΗΣΗ ΤΗΣ ΒΑΣΗΣ ΦΟΡΤΙΣΗΣ

Συνδέστε το βύσμα του μετασχηματιστή στην υποδοχή φόρτισης του σώματος της ηλεκτρικής σκούπας.

Συνδέστε τον μετασχηματιστή με το ρεύμα. Μην αποσυνδέετε το φορτιστή μέχρι να φορτιστεί πλήρως η μπαταρία. Η φόρτιση ολοκληρώνεται όταν η ένδειξη στον μετασχηματιστή θα ανάψει με πράσινο χρώμα.

Αποσυνδέστε τον μετασχηματιστή από το ρεύμα και από την ηλεκτρική σκούπα.

Μην αφήνετε τον μετασχηματιστή συνδεδεμένο χωρίς επιτήρηση μετά τη φόρτιση της μπαταρίας.

Σημείωση:

- Αν η συσκευή δεν χρησιμοποιείται για μεγάλο χρονικό διάστημα, συνιστάται να το ενεργοποιείτε κάθε 3 μήνες, αποφορτώνοντας εντελώς τη μπαταρία, για αυτό είναι απαραίτητο να λειτουργήσει η συσκευή για όσο το δυνατόν περισσότερο χρόνο. Στη συνέχεια, πρέπει να την φορτίζετε πλήρως και να θέσετε τη συσκευή σε λειτουργία μέχρι να αποφορτιστεί περίπου στη μέση η μπαταρία.
- Συνιστάται η φόρτιση της μπαταρίας μόνο όταν η συσκευή υποδεικνύει ότι θα εκφορτιστεί σύντομα ή όταν έχει ήδη εκφορτιστεί πλήρως. Η συνολική διάρκεια αυτόνομης ζωής της μπαταρίας της συσκευής με νέα μπαταρία μπορεί να ανέρχεται έως και 120 λεπτά. Με την πάροδο του χρόνου αυτή η τιμή μπορεί να μειωθεί.

Ανακυκλώστε τις φθαρμένες μπαταρίες σύμφωνα με τους τοπικούς νόμους και κανονισμούς.

ΑΝΤΙΚΑΤΑΣΤΑΣΗ ΤΗΣ ΜΠΑΤΑΡΙΑΣ

1. Απενεργοποιήστε τη συσκευή με το κουμπί  και Τοποθετήστε το με το κάτω πλαίσιο προς τα επάνω.
2. Χρησιμοποιώντας το σταυροειδές κατσαβίδι (δεν περιλαμβάνεται), ξεβιδώστε τις βίδες του καλύμματος της μπαταρίας και αφαιρέστε το κάλυμμα, σηκώνοντάς το από την πλευρά των βιδών. (Εικ. 14)

3. Αφαιρέστε την παλιά μπαταρία από το διαμέρισμα και αποσυνδέστε το φινις της, για την οποία κάντε κλικ στον σκύλο κλειδώματος και τραβήξτε το φινις της μπαταρίας από το φινις της τροφοδοσίας του ηλεκτρικού καθαριστήρα. Για να συνδέσετε μια νέα μπαταρία, τοποθετήστε το φινις της μπαταρίας στο φινις τροφοδοσίας της ηλεκτρικής σκούπας μέχρι να ακουστεί ένα κλικ. Εάν το φινις δεν εισάγεται - μην χρησιμοποιήσετε δύναμη. Ελέγξτε, εάν η σύνδεση είναι σωστή.

Τοποθετήστε προσεκτικά την μπαταρία στην μονάδα, χωρίς να πιέσετε τα καλώδια σύνδεσης.

4. Τοποθετήστε το κάλυμμα της μονάδας μπαταριών. Σφίξτε τις βίδες. (Εικ. 15)

ΚΑΘΑΡΙΣΜΑ ΚΑΙ ΣΥΝΤΗΡΗΣΗ ΤΗΣ ΣΥΣΚΕΥΗΣ

1. Πριν από τη συντήρηση και τον καθαρισμό, βεβαιωθείτε ότι η συσκευή είναι αποσυνδεδεμένη από το φορτιστή και ο φορτιστής είναι αποσυνδεδεμένος από το ρεύμα.
2. Μην βυθίζετε τη συσκευή και φορτιστή στο νερό ή άλλα υγρά.
3. Μη χρησιμοποιείτε βενζίνη, ιονόπνευμα και χημικούς διαλύτες για καθαρισμό της συσκευής.
4. Σκουπίστε τα μεταλλικά μέρη με ένα καθαρό στεγνό πανάκι.
5. Σκουπίστε τα πλαστικά μέρη με ένα νωπό πανάκι. Δεν πρέπει να υπάρχουν οι σταγόνες νερού.
6. Αποθηκεύστε τη συσκευή σε δροσερό ξηρό μέρος.

ΚΑΘΑΡΙΣΜΑ ΔΟΧΕΙΟΥ ΣΚΟΝΗΣ

Κατά τον καθαρισμό, η ηλεκτρική σκούπα πρέπει να είναι απενεργοποιημένη. (Εικ. 16)

Μετά από κάθε καθαρισμό:

- Ανασηκώστε τη λαβή του δοχείου σκόνης και τραβήξτε την προς τα επάνω για να αφαιρέσετε το δοχείο από το σώμα της ηλεκτρικής σκούπας,

- Ανοίξτε το καπάκι του δοχείου, απελευθερώνοντας το μάνταλο,

- Ανατινάξτε τα απορρίμματα από το δοχείο μέσα στο σκουπιδοτενεκέ. (Εικ. 17)

- Αφαιρέστε το φίλτρο HEPA για να το καθαρίσετε ή να το αντικαταστήσετε. Καθαρίστε το φίλτρο-HEPA με τίνιγμα.

- Ξεπλύνετε το φίλτρο HEPA με καθαρό νερό χωρίς χρήση απορρυπαντικών μετά από 15-30 ημέρες χρήσης, ανάλογα με την ένταση χρήσης. Στεγνώστε το με φυσικό τρόπο χωρίς χρήση της θερμότητας. (Εικ. 18)

- Καθαρίστε το δοχείο με μια βούρτσα καθαρισμού (περιλαμβάνεται). Αν είναι πολύ βρώμικο, ξεπλύνετε το δοχείο με τρεχούμενο νερό και σκουπίστε το καλά.

- Στεγνώστε καλά το φίλτρο και το δοχείο σκόνης πριν την εγκατάσταση.

- Τοποθετήστε το φίλτρο στο δοχείο σκόνης.

- Κλείστε το δοχείο και τοποθετήστε το στη θέση του.

ΚΑΘΑΡΙΣΜΑ ΚΕΝΤΡΙΚΗΣ ΒΟΥΡΤΣΑΣ

Η ηλεκτρική βούρτσα έχει σχεδιαστεί για τη συλλογή οικιακής σκόνης από το πάτωμα και τα χαλιά με τη χρήση περιστρεφόμενης βούρτσας. Η σχεδίασή του είναι πολύ ευαίσθητη στην απόφραξη με μακριά μαλλιά, τρίχες, κλωστές κλπ. Σε περίπτωση απόφραξης, σταματήστε αμέσως τη χρήση της ηλεκτρικής σκούπας και λάβετε μέτρα για τον καθαρισμό της περιστρεφόμενης βούρτσας. **Ο καθαρισμός πρέπει να εκτελείται μετά από κάθε σκούπισμα.**

Ο κύλινδρος έχει ξεχωριστή ηλεκτρική κίνηση, η οποία ενεργοποιείται ταυτόχρονα με τον ηλεκτροκινητήρα της ηλεκτρικής σκούπας.

Για να καθαρίσετε τον κύλινδρο:

1. Απενεργοποιήστε τη συσκευή.
2. Γυρίστε την ηλεκτρική σκούπα ανάποδα και τοποθετήστε την με το πίσω μέρος «προς το εαυτό σας».
3. Η μικρή ποσότητα μαλλιών και νημάτων τυλιγμένων γύρω από την περιστρεφόμενη βούρτσα, μπορεί να κοπεί με ένα μαχαίρι χωρίς να αφαιρεθεί η περιστρεφόμενη βούρτσα. Για αυτό, τοποθετήστε ένα κοφτερό μαχαίρι ανάμεσα στις σειρές των τριχών με την κοπτική άκρη προς τα έξω από την βούρτσα, κατά μήκος του ρολού κόψτε τις τρίχες και τα νήματα. Μετά από αυτό τα κομμένα μαλλιά αφαιρούνται εύκολα από το σώμα της βούρτσας, για ευκολία επιτρέπεται η περιστροφή με το χέρι του ρολού γύρω από τον άξονα της περιστροφής του.
4. Σε περίπτωση μεγάλης απόφραξης της περιστρεφόμενης βούρτσας, αφαιρέστε το πλαίσιο ασφαλείας του ρολού της ηλεκτρικής βούρτσας, για αυτό ελαφρώς πιέζετε τις γλωττίδες των μαντάλων «προς το εαυτό σας» και σηκώστε το μακρινό άκρο του πλαισίου και, στη συνέχεια, αφαιρέστε το πλαίσιο. (Εικ. 19)

5. Ανασηκώστε τη δεξιά πλευρά της περιστρεφόμενης βούρτσας, τραβώντας προς τα δεξιά, αποσυνδέοντας την από τη μονάδα και αφαιρώντας από την υποδοχή. Όταν η περιστρεφόμενη βούρτσα αφαιρεθεί από το σώμα, μπορεί εύκολα να καθαριστεί από τα μαλλιά και τα νήματα με αιχμηρό μαχαίρι ή ψαλίδι. (Εικ. 20)
6. Τοποθέτηση της περιστρεφόμενης βούρτσας στη θέση του στο σώμα της βούρτσας γίνεται με την αντίστροφη σειρά. (Εικ. 21)
7. Σε περίπτωση πολύ μεγάλης απόφραξης των εξαρτημάτων της βούρτσας και του κινητήρα, επικοινωνήστε με ένα εξουσιοδοτημένο κέντρο επισκευής για αποσυναρμολόγηση και καθαρισμό.

ΚΑΘΑΡΙΣΜΑ ΠΛΕΥΡΙΚΩΝ ΒΟΥΡΤΣΩΝ (Εικ. 22)

1. Απενεργοποιήστε το ρομπότ.
2. Ελέγξτε τις βούρτσες για τυχόν βλάβες και/ή ξένα σώματα ή περιτυλιγμένα σκουπίδια.
3. Εάν είναι απαραίτητο, αφαιρέστε τις βούρτσες.
4. Σκουπίστε τις βούρτσες με ένα πανί, βρεγμένο σε χλιαρό νερό και καλά στυμμένο. **Κάντε καθαρισμό μετά από κάθε σκούπισμα.**
5. Σε περίπτωση βλάβης στις πλευρικές βούρτσες, αντικαταστήστε τις έγκαιρα.

ΚΑΘΑΡΙΣΜΑ ΑΙΣΘΗΤΗΡΩΝ ΚΑΙ ΕΠΑΦΩΝ

- Καθαρίστε τους μπροστινούς και τους πίσω τροχούς από σκουπίδια.

- Καθαρίστε την οπή εξαερισμού από τη σκόνη: ανοίξτε τη σάρα, περιστρέφοντάς την δεξιόστροφα με ένα νόμισμα, τραβήξτε την και αφαιρέστε. Αφαιρέστε το φίλτρο αφρού και αφαιρέστε τη σκόνη - ξεπλύνετε σε καθαρό νερό χωρίς απορρυπαντικά. Στεγνώστε στον αέρα χωρίς χρήση της θερμότητας. Αντικαταστήστε το φίλτρο στη θέση του και κλείστε το κάλυμμα. (Εικ. 23)

- Καθαρίστε τους αισθητήρες αντι-πτώσης από τη σκόνη με ένα μαλακό πανί, χωρίς μηχανική πρόσκρουση. (Εικ. 24)

- Καθαρίστε τον προφυλακτήρα από τη σκόνη με μια μαλακή βούρτσα ή πανί, χωρίς μηχανική πρόσκρουση. (Εικ. 25)

- Καθαρίστε τις επαφές στο κάτω μέρος της ηλεκτρικής σκούπας και στη βάση με ένα στεγνό μαλακό πανί

- Αποσυνδέστε την μπαταρία κατά τη διάρκεια μεγάλων περιόδων αδράνειας.

Οι εργασίες που σχετίζονται με τον καθαρισμό των εξωτερικών μερών της ηλεκτρικής σκούπας δεν περιλαμβάνονται στην υπηρεσία εγγύησης.

ΒΛΑΒΕΣ ΚΑΙ ΜΕΘΟΔΟΙ ΑΝΤΙΜΕΤΩΠΙΣΗΣ

Ο πίνακας περιλαμβάνει τα πιο συνηθισμένα προβλήματα που μπορούν να προκύψουν κατά τη χρήση της συσκευής.

Αριθμός	Το πρόβλημα	Ένδειξη	Μέθοδος αντιμετώπισης προβλήματος
1	Δεν λειτουργεί οπίσθιος αριστερός αισθητήρας αντι-πτώσης	E 001	Ελέγξτε τον αισθητήρα για βρωμιές, απομακρύνετε το εμπόδιο ή τα απορρίμματα περιέλιξης. Εάν δεν υπάρχουν εμπόδια, επικοινωνήστε με το Εξουσιοδοτημένο κέντρο επισκευής.
2	Δεν λειτουργεί μπροστινός αριστερός αισθητήρας αντι-πτώσης	E 002	Ελέγξτε τον αισθητήρα για βρωμιές, απομακρύνετε το εμπόδιο ή τα απορρίμματα περιέλιξης. Εάν δεν υπάρχουν εμπόδια, επικοινωνήστε με το Εξουσιοδοτημένο κέντρο επισκευής.
3	Δεν λειτουργεί μπροστινός	E 003	Ελέγξτε τον αισθητήρα για βρωμιές, απομακρύνετε το

	αισθητήρας αντι-πτώσης		εμπόδιο ή τα απορρίμματα περιέλιξης. Εάν δεν υπάρχουν εμπόδια, επικοινωνήστε με το Εξουσιοδοτημένο κέντρο επισκευής.
4	Δεν λειτουργεί μπροστινός δεξιός αισθητήρας αντι-πτώσης	E 004	Ελέγξτε τον αισθητήρα για βρωμιές, απομακρύνετε το εμπόδιο ή τα απορρίμματα περιέλιξης. Εάν δεν υπάρχουν εμπόδια, επικοινωνήστε με το Εξουσιοδοτημένο κέντρο επισκευής.
5	Δεν λειτουργεί οπίσθιος δεξιός αισθητήρας αντι-πτώσης	E 005	Ελέγξτε τον αισθητήρα για βρωμιές, απομακρύνετε το εμπόδιο ή τα απορρίμματα περιέλιξης. Εάν δεν υπάρχουν εμπόδια, επικοινωνήστε με το Εξουσιοδοτημένο κέντρο επισκευής.
6	Η δεξιά πλευρά του προφυλακτήρα κολλάει	E 006	Ελέγξτε τον προφυλακτήρα για εμπλοκές, απομακρύνετε βρωμιές και ξένα αντικείμενα.
7	Η αριστερή πλευρά του προφυλακτήρα κολλάει	E 007	Ελέγξτε τον προφυλακτήρα για εμπλοκές, απομακρύνετε βρωμιές και ξένα αντικείμενα.
8	Αριστερός τροχός κολλάει	E 008	Ελέγξτε τον τροχό για εμπλοκές, απομακρύνετε βρωμιές και ξένα αντικείμενα.
9	Δεξιός τροχός κολλάει	E 009	Ελέγξτε τον τροχό για εμπλοκές, απομακρύνετε βρωμιές και ξένα αντικείμενα.
10	Αριστερός τροχός δεν λειτουργεί	E 010	Ελέγξτε τον τροχό για εμπλοκές, απομακρύνετε βρωμιές και ξένα αντικείμενα.
11	Δεξιός τροχός δεν λειτουργεί	E 011	Ελέγξτε τον τροχό για εμπλοκές, απομακρύνετε βρωμιές και ξένα αντικείμενα.
12	Σφάλμα του κινητήρα	E 012	Εάν δεν υπάρχουν εμπόδια, επικοινωνήστε με το Εξουσιοδοτημένο κέντρο επισκευής.
13	Η αριστερή πλευρική βούρτσα κολλάει	E 013	Ελέγξτε την βούρτσα για εμπλοκές, απομακρύνετε βρωμιές και ξένα αντικείμενα.
14	Η δεξιά πλευρική βούρτσα κολλάει	E 014	Ελέγξτε την βούρτσα για εμπλοκές, απομακρύνετε βρωμιές και ξένα αντικείμενα.
15	Σφάλμα δοχείου σκόνης	E 015	Ελέγξτε, αν το δοχείο σκόνης έχει εγκατασταθεί σωστά

16	Η κεντρική βούρτσα κολλάει	E 016	Ελέγξτε την κεντρική βούρτσα για εμπλοκές, απομακρύνετε βρωμιές και ξένα αντικείμενα.
----	----------------------------	-------	---

Επίλυση πιθανών προβλημάτων κατά το καθαρισμό.

Αριθμός	Το πρόβλημα	Πιθανές αιτίες	Συνιστώμενες ενέργειες
1	Το ρομπότ δεν φορτίζει.	Δεν υπάρχει επαφή με τη βάση. Η βάση δεν είναι συνδεδεμένη με τον μετασχηματιστή. Χρησιμοποιήθηκε ξένος μετασχηματιστής	Ελέγξτε τη σύνδεση του ρομπότ με τη βάση. Συνδέστε τη βάση σύμφωνα με το Εγχειρίδιο. Χρησιμοποιήστε αυθεντικό μετασχηματιστή φόρτισης.
2	Το ρομπότ μετακινείται απότομα σε ένα τόπο.	Τυλίχθηκε κάτι γύρω από τους τροχούς ή την βούρτσα	Το ρομπότ προσπαθεί αυτόματα να απελευθερωθεί. Εάν αυτό δεν είναι δυνατό, βοηθήστε τον.
3	Το ρομπότ επιστρέφει στη βάση για φόρτιση χωρίς ολοκλήρωση του καθαρισμού.	Με χαμηλή φόρτιση το ρομπότ επιστρέφει στη βάση. Σε διαφορετικές επιφάνειες η κατανάλωση της ενέργειας είναι διαφορετική.	Φορτίστε το ρομπότ. Η διάρκεια αυτόνομης λειτουργίας του ρομπότ εξαρτάται από την πολυπλοκότητα του χώρου, την ποσότητα των σκουριδιών και τον τρόπο καθαρισμού.
4	Το ρομπότ δεν εκτέλεσε τον προγραμματισμένο καθαρισμό.	Απενεργοποιημένη τροφοδοσία του ρομπότ. Το ρομπότ ξεφορτώθηκε. Ρομπότ μπλόκαρε από τα σκουπίδια.	Ενεργοποιήστε το ρομπότ. Όταν το ρομπότ βρίσκεται σε κατάσταση αναμονής, βεβαιωθείτε ότι είναι φορτισμένο έτσι ώστε να έχει αρκετή ενέργεια για να λειτουργήσει ανά πάσα στιγμή. Καθαρίστε το δοχείο σκόνης και το ρομπότ σύμφωνα με το Εγχειρίδιο.
5	Το ρομπότ δεν ξεκινά από το τηλεχειριστήριο (απόσταση μέχρι 5 μέτρα).	Οι μπαταρίες του τηλεχειριστηρίου έχουν εξαντληθεί. Το ρομπότ είναι απενεργοποιημένος/ξεφορτώθηκε η μπαταρία του ρομπότ. Ο πομπός του τηλεχειριστηρίου είναι βρώμκος. Υπάρχει παρεμβολή από άλλες πηγές υπέρυθρης ακτινοβολίας.	Αντικαταστήστε τις μπαταρίες (2 τεμ. AAA). Ενεργοποιήστε/φορτίστε το ρομπότ. Σκουπίστε τον πομπό τηλεχειριστηρίου με ένα μαλακό πανί. Μην χρησιμοποιείτε το τηλεχειριστήριο κοντά σε άλλες συσκευές που εκπέμπουν υπέρυθρα σήματα.

Προσοχή! Εάν δεν μπορείτε να επιλύσετε το πρόβλημα μόνοι σας, χρησιμοποιώντας τα βήματα που περιγράφονται πάνω, επικοινωνήστε με το Εξουσιοδοτημένο κέντρο επισκευής POLARIS.

ΑΠΟΘΗΚΕΥΣΗ

Ηλεκτρικές συσκευές αποθηκεύονται σε κλειστό, στεγνό και καθαρό χώρο, σε θερμοκρασία περιβάλλοντος έως 40°C με σχετική υγρασία έως 70% και χωρίς ύπαρξη στο περιβάλλον όξινους ή άλλους ατμούς που επηρεάζουν δυσμενώς τα υλικά των ηλεκτρικών συσκευών.

Φυλάξτε τη συσκευή μακριά από τα παιδιά.

ΜΕΤΑΦΟΡΑ

Ηλεκτρικές συσκευές μεταφέρονται με όλα τα μέσα μεταφοράς σύμφωνα με τους κανόνες μεταφοράς εμπορευμάτων που ισχύουν για συγκεκριμένο τύπο μεταφορικό μέσω. Κατά την μεταφορά της συσκευής χρησιμοποιήστε την αρχική εργοστασιακή συσκευασία.

Η μεταφορά συσκευών θα πρέπει να αποκλείουν τη δυνατότητα άμεσης έκθεσης σε βροχοπτώσεις και τα διαβρωτικά περιβάλλοντα.

Προσοχή! Μετά τη λήξη της διάρκειας ζωής του, μην πετάτε τη συσκευή μαζί με οικιακά απορρίμματα. Μεταβείτε την σε ένα εξειδικευμένο σημείο ανακύκλωσης. Αυτό θα βοηθήσει στην προστασία του περιβάλλοντος.

ΥΠΟΔΕΙΞΕΙΣ ΑΠΟΣΥΡΣΗΣ



Σύμφωνα με την Οδηγία WEEE 2012/19/EU σχετικά με τα απόβλητα ηλεκτρικών και ηλεκτρονικών συσκευών, μην αποσύρετε τις συσκευές μαζί με τα οικιακά απορρίμματα. Πρέπει να μεταφερθεί σε ένα επίσημο κέντρο συλλογής αποβλήτων.

Εφαρμογή

Δεν έχουν θεσπιστεί οι κανόνες εφαρμογής.

ΤΕΧΝΙΚΑ ΧΑΡΑΚΤΗΡΙΣΤΙΚΑ

PVCR 3000 Cyclonic PRO - ρομπότ-ηλεκτρική σκούπα οικιακής χρήσης της μάρκας POLARIS

Διάμετρος συσκευής: 310 mm

Ύψος συσκευής: 79 mm

Όγκος του δοχείου σκόνης: 600 ml

Ισχύς συσκευής: 65 Watt

Πηγή ισχύος: επαναφορτιζόμενη μπαταρία

Li-on 4400 mAh 14,8V

Χρόνος φόρτισης μπαταρίας: έως 4,5 ώρες

Χρόνος λειτουργίας με μπαταρίες: έως 120 λεπτά

Φορτιστής

Προδιαγραφές του φορτιστή:

Τάση εισόδου: 100-240 V

Συχνότητα: 50/60 Hz

Τάση εξόδου: 19 V

Μέγιστο ρεύμα φορτίου: 1500 mA

Κατηγορία προστασίας - 2

Χρησιμοποιημένες μπαταρίες για το τηλεχειριστήριο - τύπου AAA, 2 τεμ.

Σημείωση: Λόγω της συνεχιζόμενης διαδικασίας αλλαγών και βελτιώσεων, ενδέχεται να υπάρχουν κάποιες διαφορές μεταξύ του εγχειριδίου και του προϊόντος. Ο κατασκευαστής ελπίζει ότι ο χρήστης θα δώσει προσοχή σε αυτό.

ΠΛΗΡΟΦΟΡΙΕΣ ΠΙΣΤΟΠΟΙΗΣΗΣ

Η συσκευή συμμορφώνεται με τις ακόλουθες Οδηγίες της ΕΕ:

- 2014/30/EU (EMC)

- 2014/35/EU (LVD)

- 2001/95/EC The General Product Safety Directive (GPSD)

- 2011/65/EU ROHS II (Directive Restriction of Hazardous Substance)



Διάρκεια ζωής του προϊόντος: 3 χρόνια
Περίοδος εγγύησης: 24 μήνες από την ημερομηνία αγοράς
Περίοδος εγγύησης μπαταριών: 6 μήνες από την ημερομηνία αγοράς
Ημερομηνία παραγωγής αναγράφεται στη συσκευή.

ΠΑΡΑΓΩΓΟΣ: Polaris Corporation Limited, Block 1801, 18 / F, Κέντρο Jubilee, 46 Gloucester Road, Wanchai, Χονγκ Κονγκ.

Κάτοχος πνευματικών δικαιωμάτων T3 Polaris: Ανώνυμη Εταιρεία Astrata, Gevebestrasse 5, Ham, Canton of Zug, 6330, Ελβετία.

Εξουσιοδοτημένος αντιπρόσωπος του κατασκευαστή στην ΕΕ: «HTV1» CJSC, Schvitrigailos 11A, Βίλνιους, Λιθουανία.

Κατασκευάζεται στην Κίνα.

Εγγύηση

Προϊόν: Ρομπότ-ηλεκτρική σκούπα οικιακής χρήσης

Μοντέλο: PVC3000 Cyclonic PRO

Η παρούσα εγγύηση ισχύει για 24 μήνες από την ημερομηνία αγοράς του προϊόντος και συνεπάγεται την εγγύηση του προϊόντος σε περίπτωση ανίχνευσης ελαττωμάτων που σχετίζονται με το υλικό και εργασία. Η παρούσα εγγύηση ισχύει υπό τις ακόλουθες προϋποθέσεις:

1. Η εγγύηση του κατασκευαστή καλύπτει όλα τα μοντέλα που κατασκευάζονται με το εμπορικό σήμα «POLARIS» και αγοράζονται από εξουσιοδοτημένους πωλητές στις χώρες όπου παρέχεται υπηρεσία εγγύησης (ανεξάρτητα από τον τόπο αγοράς).
2. Το προϊόν πρέπει να χρησιμοποιείται αυστηρά σύμφωνα με τις οδηγίες χρήσης, με συμμόρφωση με τους κανόνες και τις υποδείξεις ασφαλείας.
3. Η παρούσα εγγύηση δεν ισχύει για τα ελαττώματα που προκύπτουν μετά τη μεταφορά αγαθών στον καταναλωτή λόγω:
 - Χημική, μηχανική ή άλλη επίπτωση, η εισχώρηση ξένων αντικειμένων, υγρών, εντόμων και αποβλήτων τους μέσα στο προϊόν,
 - Ακατάλληλη χρήση, η οποία αποτελείται από τη χρήση του προϊόντος εκτός του προορισμού του, καθώς και στην εγκατάσταση και λειτουργία του προϊόντος κατά παράβαση των κανόνων του Εγχειρίδιου χρήσης και των απαιτήσεων ασφαλείας,
 - Απόθεση αβεστολιθικών ιζημάτων, λίθων νερού και αποβράσματος λόγω της χρήσης νερού με υψηλή περιεκτικότητα μεταλλικών στοιχείων.
 - Χρήση του προϊόντος για σκοπούς που δεν προορίζεται,
 - Κανονική χρήση, καθώς και φυσική φθορά, που δεν επηρεάζουν τις λειτουργικές ιδιότητες: μηχανική βλάβη στην εξωτερική ή εσωτερική επιφάνεια (χτυπήματα, γρατσουνιές, εκδορές), φυσικές αλλαγές στο χρώμα του μετάλλου, συμπ. η εμφάνιση ουράνιου τόξου και σκοτεινών σημείων, καθώς και η διάβρωση στο μέταλλο στους χώρους βλάβης της επικάλυψης και των ακάλυπτων περιοχών του μετάλλου,
 - Φθορά των διακοσμητικών μερών, των λαμπτήρων, των μπαταριών, των προστατευτικών οθονών, των συλλεκτών συντριμμάτων, των ιμάντων, των πινέλων και άλλων εξαρτημάτων με περιορισμένη διάρκεια χρήσης,
 - Επισκευή προϊόντων που παρέχεται από τα πρόσωπα ή επιχειρήσεις που δεν είναι εξουσιοδοτημένα κέντρα επισκευής*,
 - Βλάβη στο προϊόν κατά τη μεταφορά, ακατάλληλη χρήση του, καθώς και λόγου μη προβλεπόμενων τροποποιήσεων του σχεδιασμού προϊόντος ή αυτοεπισκευή.
4. Ο κατασκευαστής δεν φέρει εγγύηση εάν το προϊόν δεν διαθέτει πινακίδα ταυτότητας ή τα δεδομένα σε αυτό είναι διαγραμμένα ή διορθωμένα.
5. Η παρούσα εγγύηση ισχύει μόνο για τα προϊόντα που χρησιμοποιούνται για οικιακή χρήση και δεν ισχύει για προϊόντα που χρησιμοποιούνται για εμπορικούς, βιομηχανικούς ή επαγγελματικούς σκοπούς.

Προσοχή!! Ο κατασκευαστής δεν φέρει καμία ευθύνη για τυχόν βλάβη που προκαλείται άμεσα ή έμμεσα από το προϊόν POLARIS σε ανθρώπους, κατοικίδια ζώα, περιβάλλον ή υλικές ζημιές, αν αυτό συμβαίνει λόγω μη συμμόρφωσης με τους κανόνες ή τους όρους χρήσης και τοποθέτησης του προϊόντος, εκ προθέσεως ή απερίσκεπτης πράξης του καταναλωτή ή τρίτων προσώπων.

Για όλες τις ερωτήσεις σχετικά με τη συντήρηση, τον ποιοτικό έλεγχο, την εγγύηση και την επισκευή μετά την εγγύηση προϊόντων POLARIS, επικοινωνήστε με τον πωλητή - τον εξουσιοδοτημένο αντιπρόσωπο της POLARIS.

[Η ημερομηνία κατασκευής αναγράφεται στην πινακίδα ταυτότητας, η οποία βρίσκεται στο πίσω τοίχωμα της συσκευής](#)

the 1990s, the number of people with a disability in the United States has increased from 35 million to 45 million (U.S. Census Bureau, 2000). The number of people with a disability in the United Kingdom has increased from 10 million to 12 million (Department of Health, 2000).

As a result of the increase in the number of people with a disability, the United States and the United Kingdom have both introduced legislation to protect the rights of people with a disability. In the United States, the Americans with Disabilities Act (ADA) was passed in 1990. In the United Kingdom, the Disability Discrimination Act (DDA) was passed in 2005. The ADA and the DDA have both been successful in increasing the awareness of people with a disability and in reducing the discrimination against them.

However, there is still a long way to go. In the United States, only 10% of people with a disability are employed (U.S. Census Bureau, 2000). In the United Kingdom, only 15% of people with a disability are employed (Department of Health, 2000). This is a significant problem, as employment is a key factor in the economic and social well-being of people with a disability.

One of the reasons for the low employment rate of people with a disability is the lack of accessible workplaces. Many workplaces are not accessible to people with a disability, either because of physical barriers or because of a lack of accessible information and communication. This makes it difficult for people with a disability to find and apply for jobs.

Another reason for the low employment rate of people with a disability is the lack of accessible services. Many services, such as transport, housing, and education, are not accessible to people with a disability. This makes it difficult for people with a disability to participate in society and to find employment.

There are a number of things that can be done to improve the employment rate of people with a disability. First, workplaces should be made more accessible to people with a disability. This can be done by removing physical barriers, providing accessible information and communication, and providing reasonable adjustments to the workplace.

Second, services should be made more accessible to people with a disability. This can be done by providing accessible transport, housing, and education. This will help people with a disability to participate in society and to find employment.

Finally, there should be more awareness of the rights of people with a disability. This can be done by providing education and training to employers and the public. This will help to reduce the discrimination against people with a disability and to increase the employment rate of people with a disability.