

Шафа-купе 3-створчата

3.626.242.60-1

Інструкція по складанню

Перед складанням модуля необхідно уважно ознайомитись з цією інструкцією, перевірити наявність і кількість деталей та фурнітури відповідно переліку деталей та фурнітури. Далі слід визначити розташування деталей відповідно схеми складання та підготувати необхідний інструмент. Складання меблів проводити на рівній підлозі, вкритій м'якою тканиною, картоном або папером, щоб уникнути пошкодження або забруднення меблів.

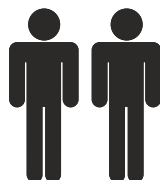
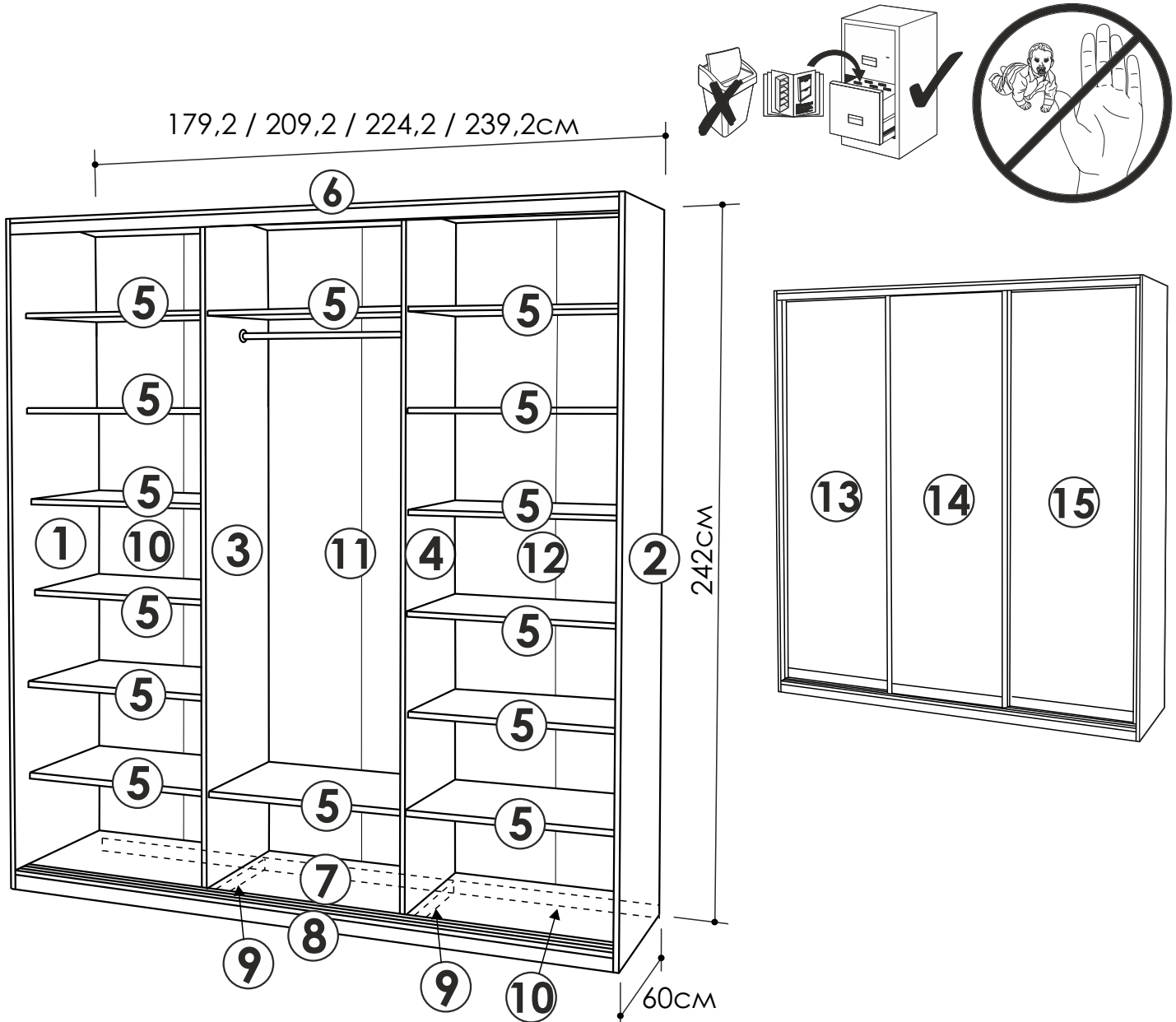

Інструменти:

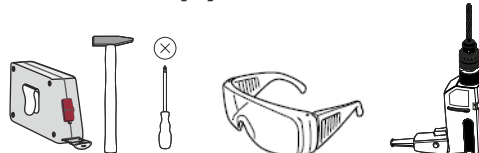

Фурнітура:

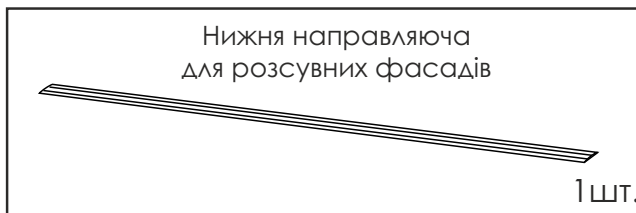
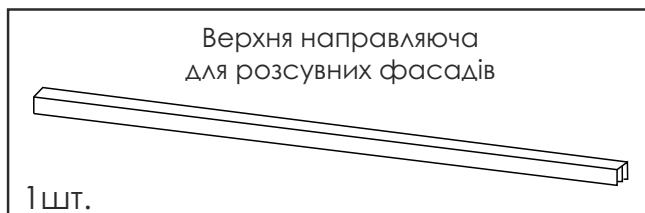
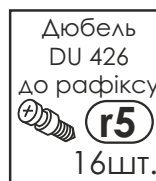
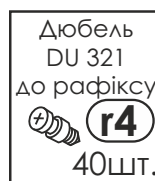
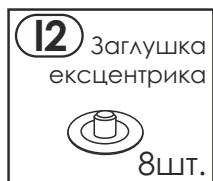
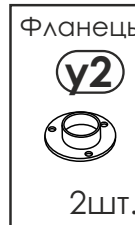
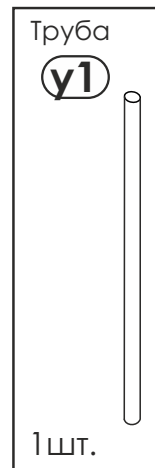
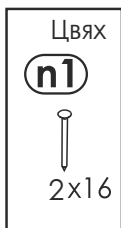

Етапи складання шафи-купе:

1

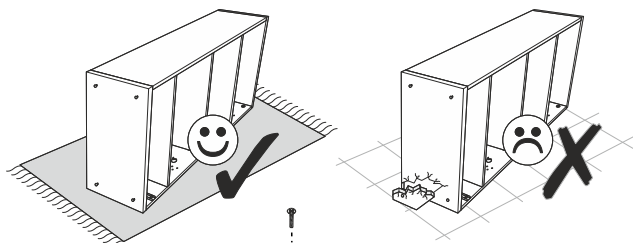

Монтаж фурнітури на дно.

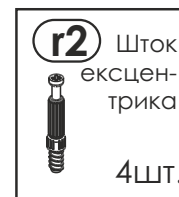
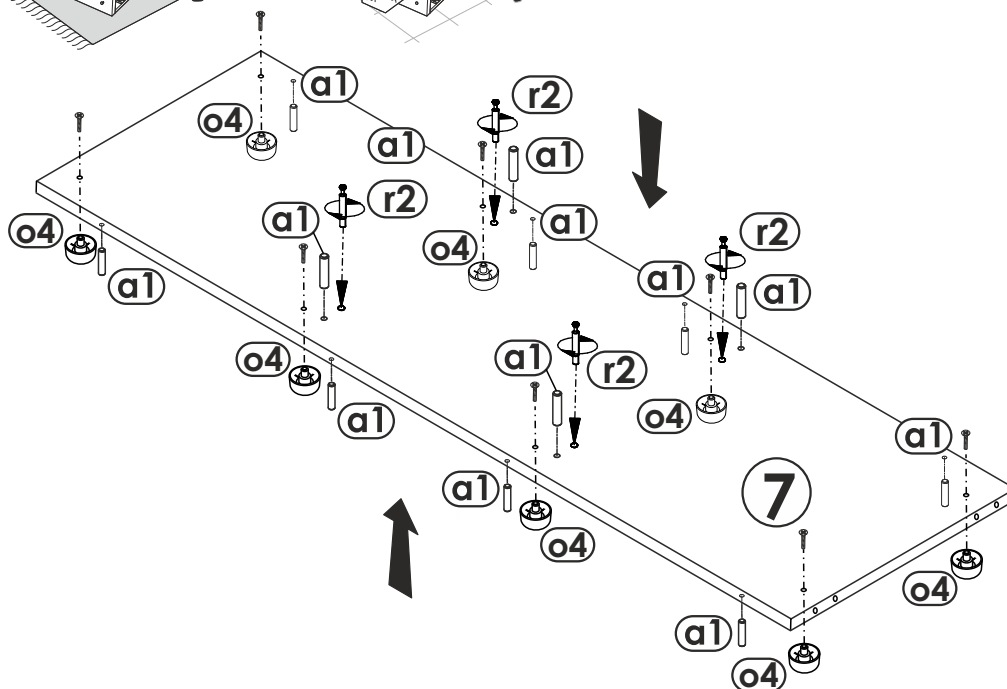

2

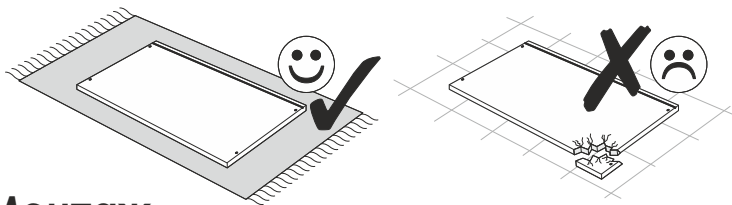

Монтаж фурнітури на бокові стійки.

ШКАНТ
a1
8x35
12ШТ.

Дюбель DU 321 до рафіксу
r4
24ШТ.

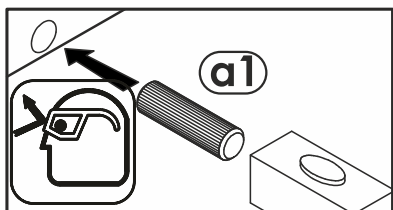
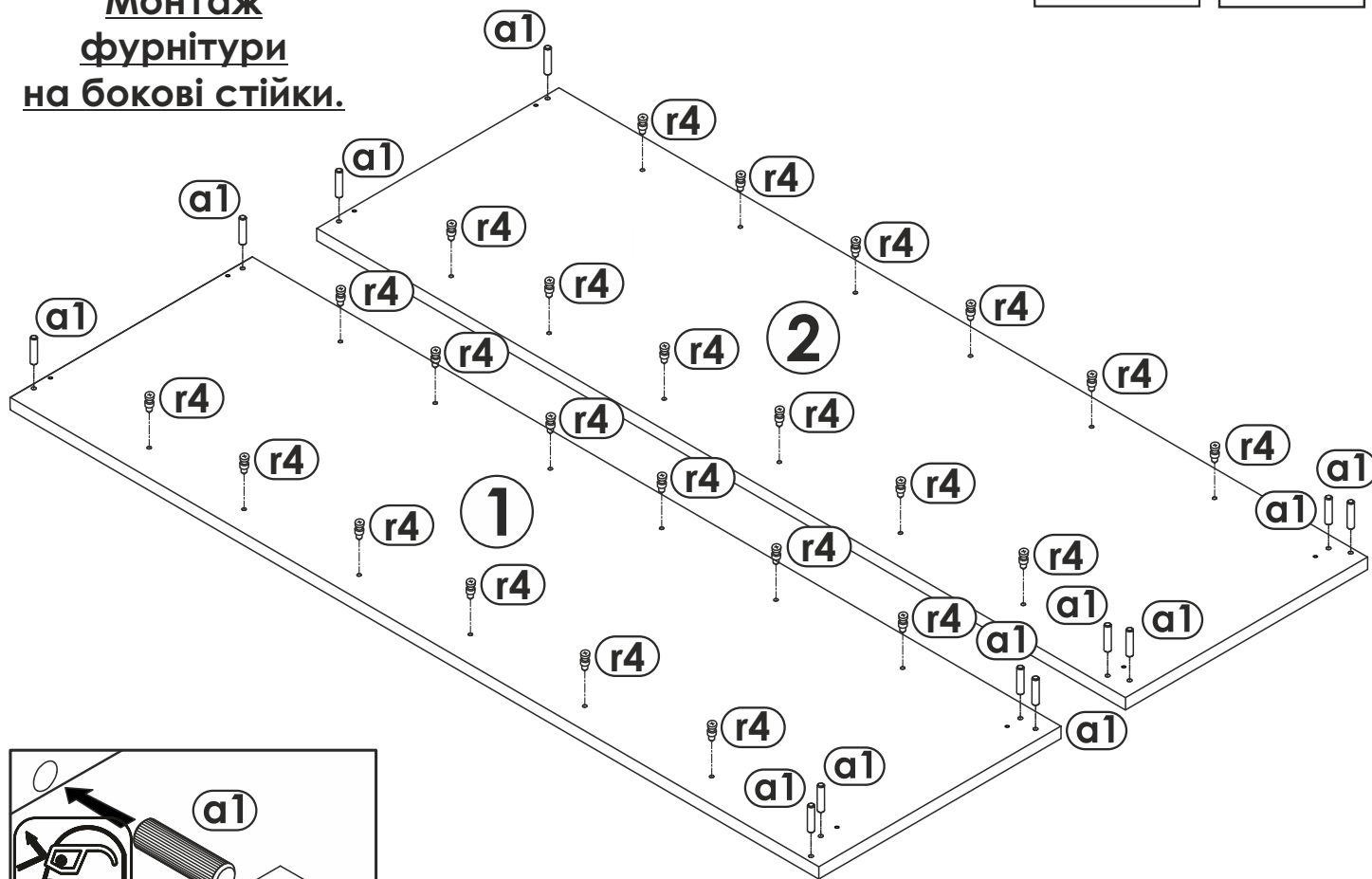

3

Монтаж фурнітури на верхню частину.

r2 Шток ексцентрика
4ШТ.

ШКАНТ
a1
8x35
4ШТ.

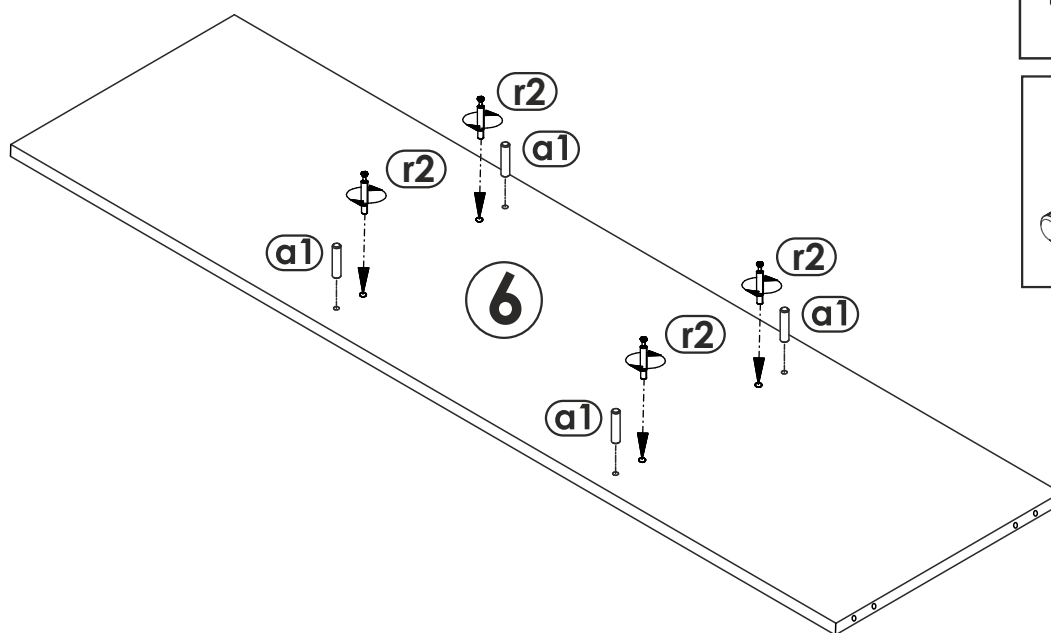

5

Складання корпусу.

Монтаж шкантив
до з'єднувальних
ПЛАНК

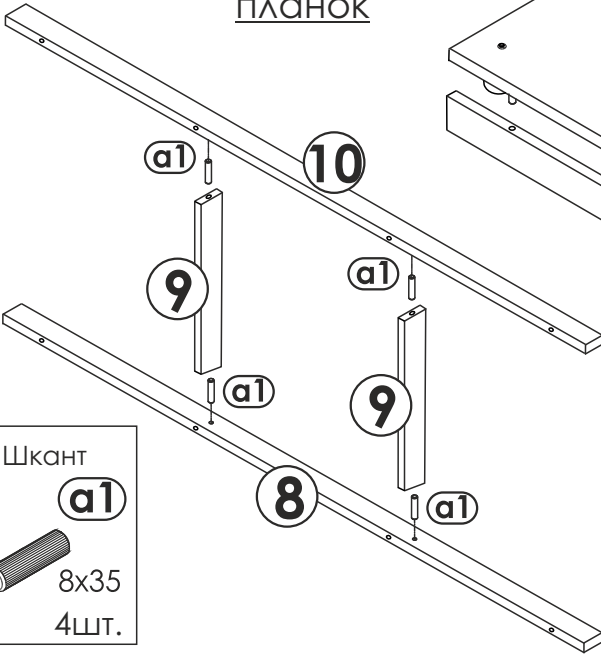

1-й крок -
приєднати цокольні планки
до дна корпусу на шканти
та закріпити конфірматами

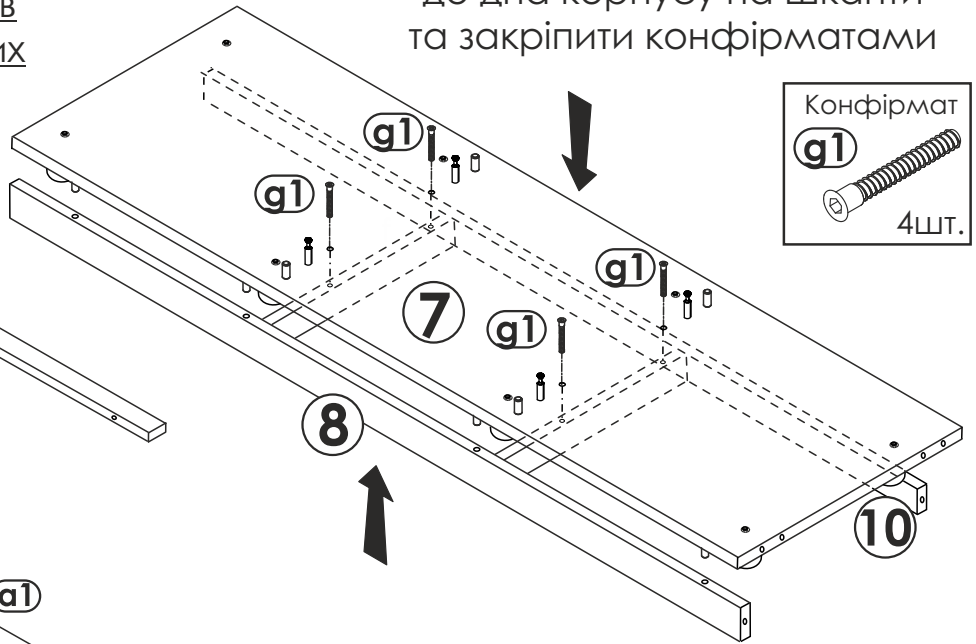

Приєднати верхню
частину до середніх стійок,
закрутити ексцентрики
на 180° та закрити їх
заглушками

2-й крок -
з'єднати всі деталі
корпусу

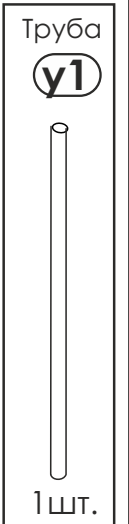
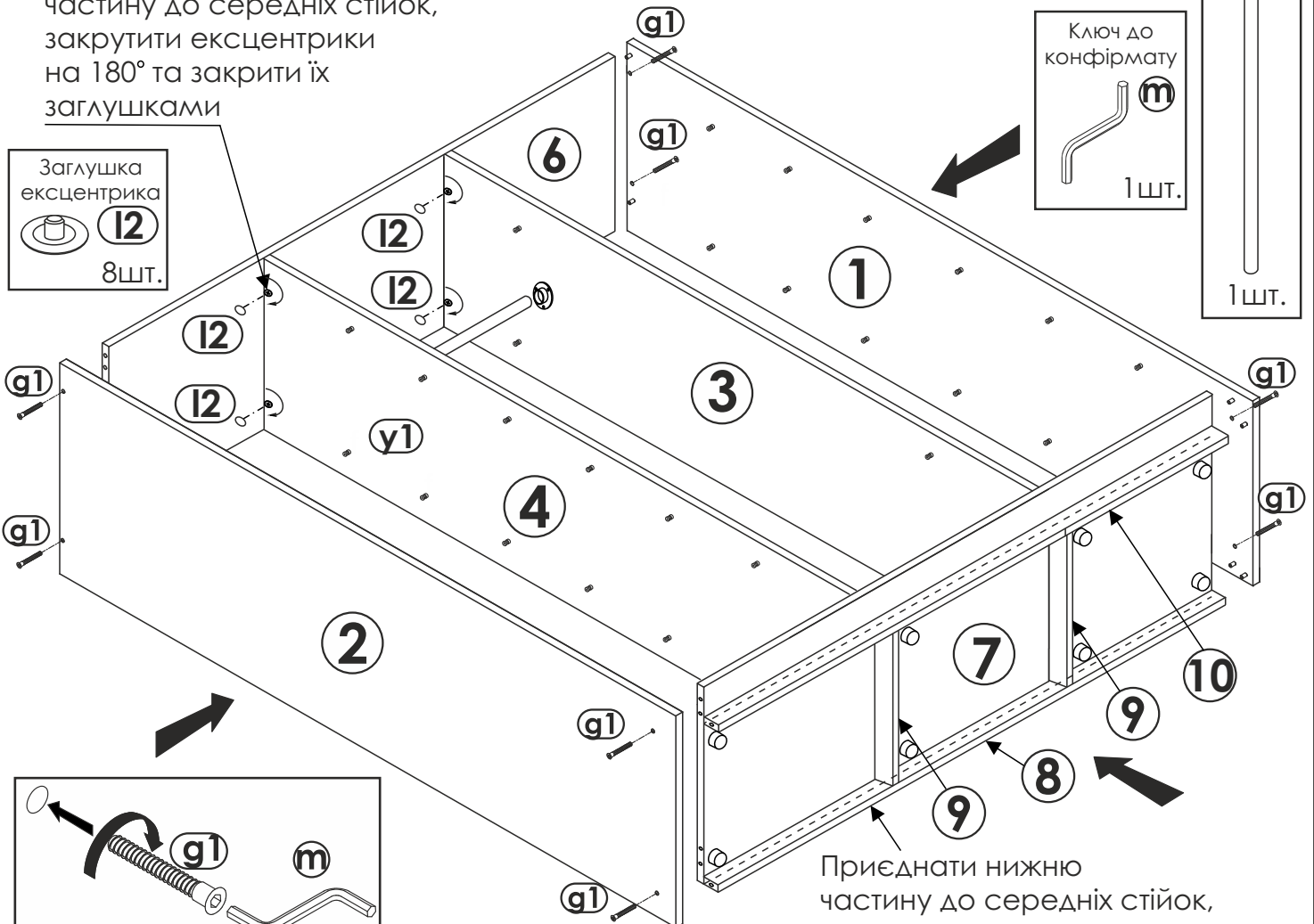
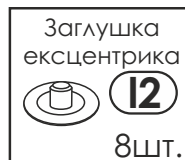

Приєднати нижню
частину до середніх стійок,
закрутити ексцентрики
на 180° та закрити їх заглушками

4

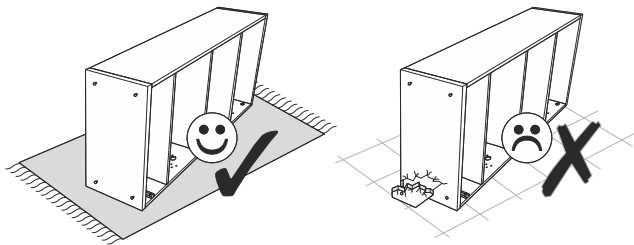

Дюбель DU 321 до рафікси
 **r4**
 16ШТ.

Дюбель DU 426 до рафікси
 **r5**
 16ШТ.

Втулка до дюбелів
 **r6**
 8ШТ.

r1 Ексцентрик

 8ШТ.

Монтаж фурнітури на внутрішні стійки.

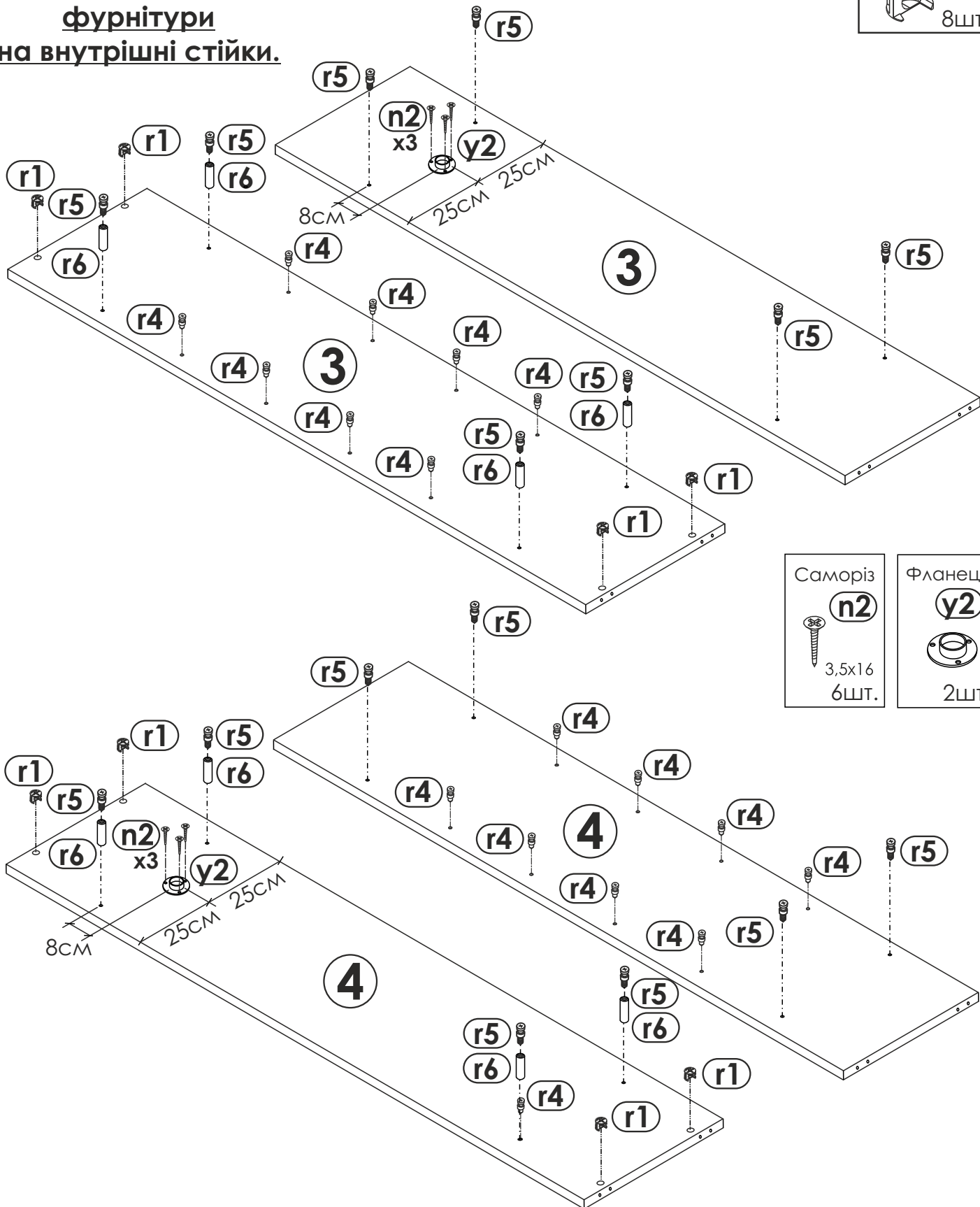

Саморіз **n2**

 3,5x16
 6ШТ.

Фланець **y2**

 2ШТ.

6

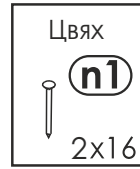
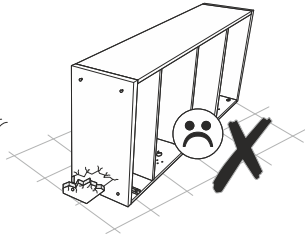
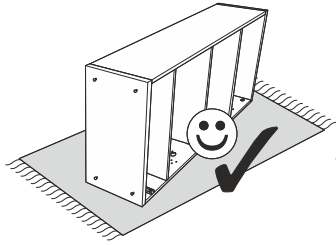

Монтаж задньої стінки.

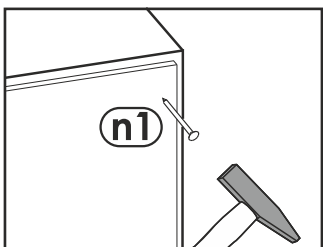
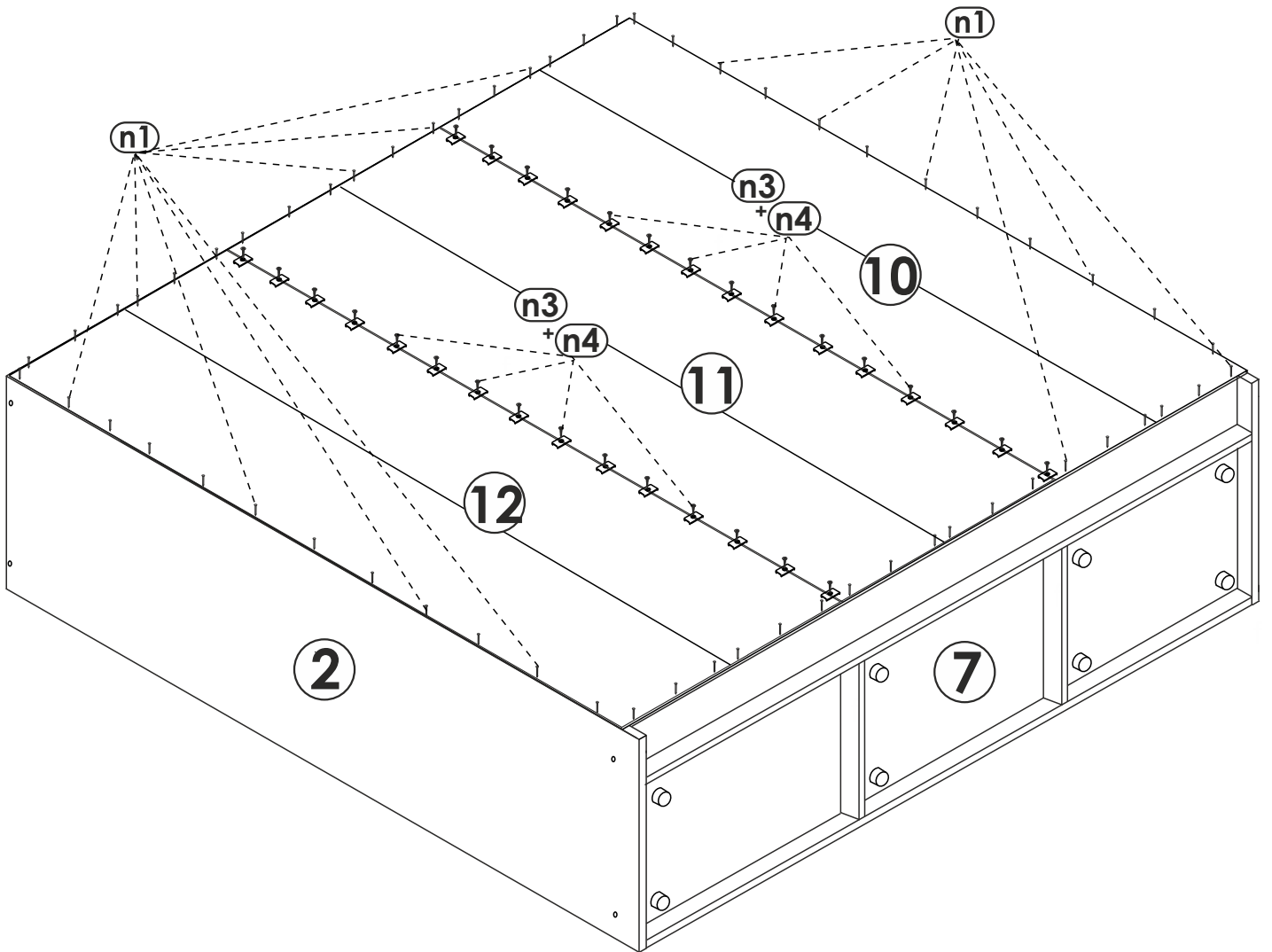

Задні стінки складаються кожна з двох частин, які поєднані між собою за допомогою армованого скотчу.

7

Монтаж знімних полиць.



1. Монтаж рафікса на полицю

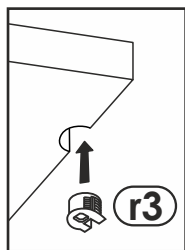

2. Монтаж полиці на штики рафіксів

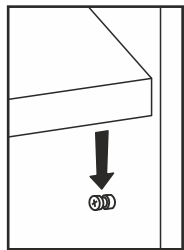

3. Закрутити внутрішню частину рафікса на 180°

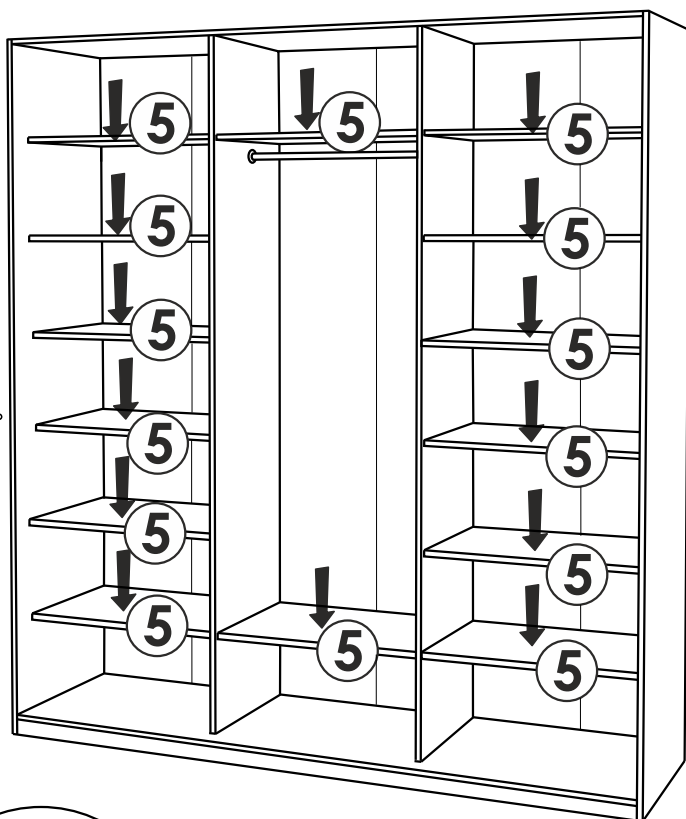
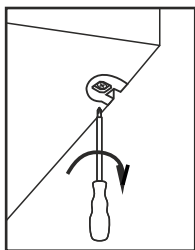

8

Монтаж верхньої та нижньої направляючих

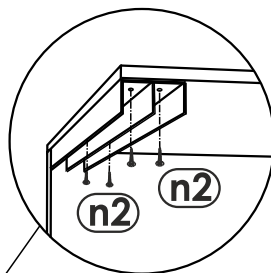

Встановити верхню направляючу в один рівень з переднім торцем верхньої частини шафи та прикрутити саморізами.

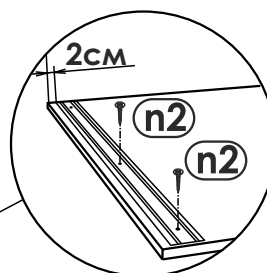
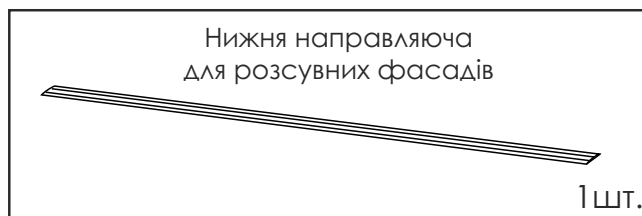
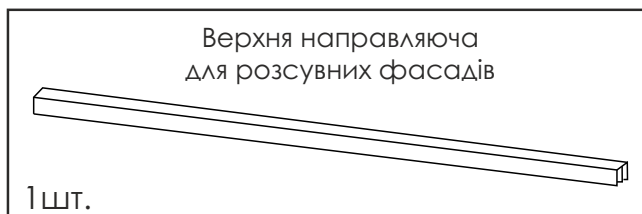
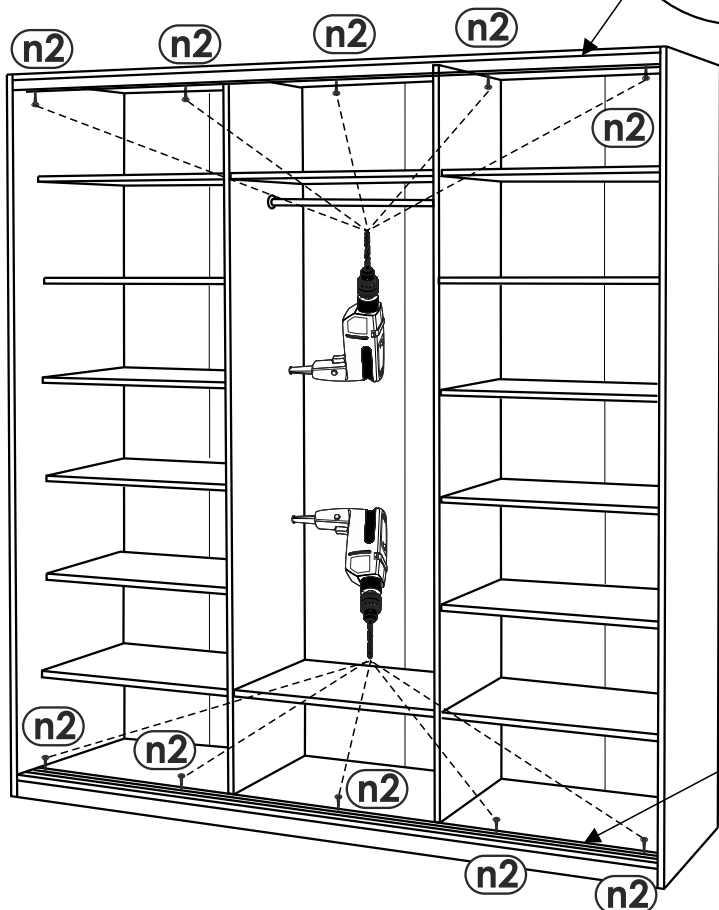

Встановити нижню направляючу - на відстані 2см від переднього торця нижньої частини шафи та прикрутити саморізами.



9
▼

Монтаж розсувних фасадів

Спершу
встановлюються
два бокові фасади
в дальні пази
направляючих

Фасади регулюються по висоті

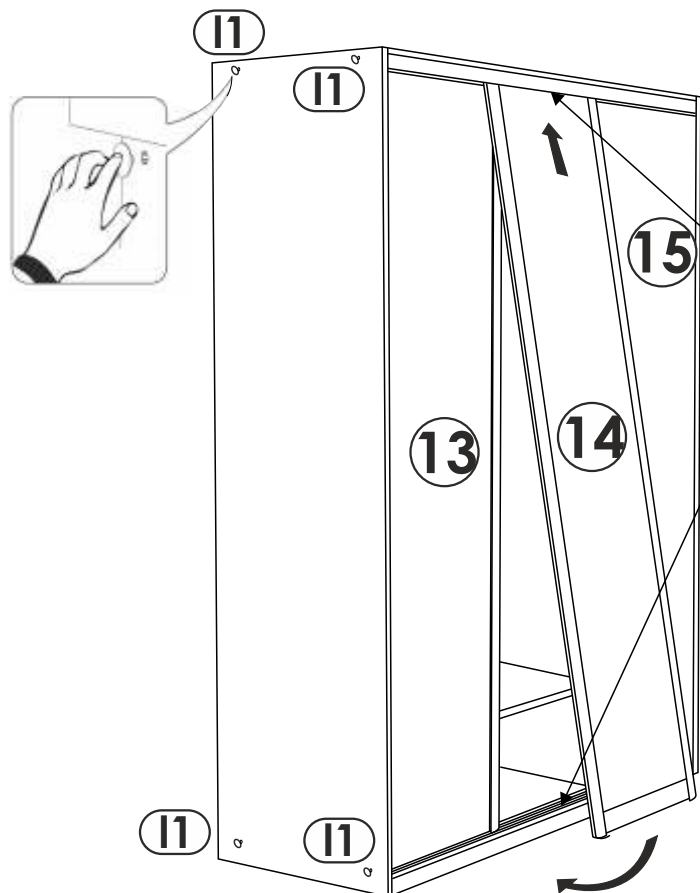
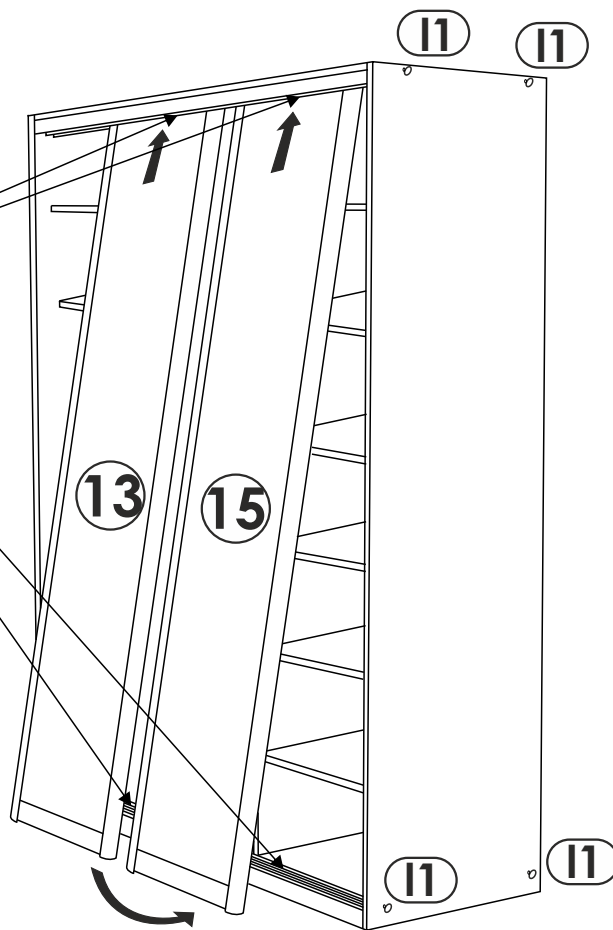
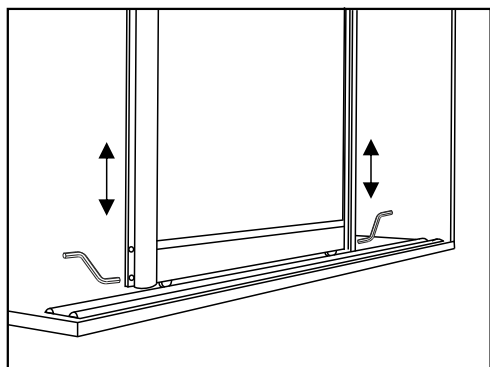

центральный фасад
встановлюється
в ближні пази
направляючих

**Встановлення
заглушок
на конфірмати**

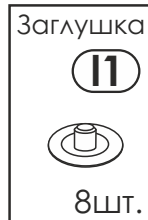

Інформація до покупців

1. Деталі корпусу виготовлені з плити деревостружкової виробництва товщиною 16мм. Ця плита відповідає чинним вимогам ТУ У 20.2-31 147999-003: 2002 «Плити деревостружкові». Для виробництва ламінованих плит використовуються шліфовані плити, які за фізико-механічними показниками відповідають вимогам українських стандартів ДСТУ EN 312-1: 2003 «Плити деревостружкові. Технічні умови. Частина 1. Загальні вимоги до плит усіх типів (EN 312-1: 1996, IDT)» і ДСТУ EN 312-3: 2003 «Плити деревостружкові. Частина 3. Вимоги до плит, які застосовують в середині приміщень (у тому числі для меблів) використовуваних в сухих умовах експлуатації». Якість плити також відповідає всім європейським вимогам. Всі деталі корпусу закрайковані ПВХ товщиною 0,5мм в колір ДСП.

Правила догляду та експлуатації

Для збереження меблів протягом тривалого часу необхідно виконувати наступні правила:

1. Меблі повинні експлуатуватися в сухих, провітрюваних приміщеннях з температурою повітря 10-25°C при відносній вологості повітря 30-70%.
2. Слід берегти поверхню меблів від механічних пошкоджень, від прямого впливу сонячного світла, тепла, вологи. Також слід уникати потрапляння на поверхню меблів побутових розчинників, лугів і кислот.
3. Поверхню меблів можна чистити вологими тканинами з використанням мильних розчинів і обов'язковим подальшим протиранням насухо. Не використовувати для чищення агресивні засоби побутової хімії та засоби, що містять абразивні речовини.
4. Не рекомендується ставити меблі біля джерел тепла.
5. Пил з меблів рекомендується прибирати сухою м'якою тканиною.
6. Лицьову фурнітуру слід чистити м'якими тканинами із застосуванням мильних розчинів з обов'язковим подальшим протиранням насухо.
7. Наявні меблеві кріплення - гвинти та шурупи необхідно періодично перевіряти та підтягувати.

Підприємство-виробник ГАРАНТУЄ покупцеві збереження всіх якісних показників протягом 12 місяців з дня продажу при дотриманні цих правил експлуатації меблів. Претензії щодо дефектів, що виникли в результаті недотримання покупцем правил експлуатації і догляду за меблями, не приймаються.

Термін служби меблів при дотриманні всіх правил догляду та експлуатації - 8 років.

Дякуємо за покупку!

Умовні позначення, що використовуються на етикетці товару



Після закінчення терміну служби вироб підлягає особливій утилізації
Не побутові відходи.



Важлива інформація.
Перед складанням необхідно ознайомитися з інструкцією.



Берегти від вологи.