

RU Электрический водонагреватель

UA Електричні водонагрівачі

KZ Орнату, пайдалану

EN Electric water heaters

| | |
|-----------|--|
| RU | Инструкция по установке, эксплуатации и обслуживанию 3 |
| UA | Інструкції з установлення, експлуатації й обслуговування 21 |
| KZ | Орнату, пайдалану және қызмет көрсету жөніндегі нұсқаулық бет 33 |
| EN | Instructions for installation, use, maintenance 49 |

ГАРАНТИЙНЫЙ ТАЛОН

ЭЛЕКТРИЧЕСКИЕ ВОДОНАГРЕВАТЕЛИ

Просим Вас хранить талон в течение всего гарантийного срока. При покупке изделия требуйте заполнения гарантийного талона. Просим Вас осмотреть водонагреватель и проверить комплектность до заполнения гарантийного талона. Претензии по механическим повреждениям внешней поверхности и некомплектности изделия после продажи не принимаются. Для гарантийного ремонта предъявляйте отрывной талон вместе с чеком, где указана дата покупки. Без предъявления данного талона, его неправильном заполнении или при отсутствии печати торгующей организации претензии к качеству не принимаются и ремонт не производится.

Модель _____

Код модели _____

Серийный номер _____

Торговая организация _____
(наименование, место нахождения и печать предприятия-продавца)

Проверил и продал _____
(ФИО, подпись продавца)

Дата продажи « _____ » _____ 20 ____ г.

С условиями гарантии согласен _____
(ФИО, подпись покупателя)

1. Гарантийный срок

Гарантийный срок на все водонагреватели - **1 год**.

На перечисленные ниже составные части отдельных серий:

Сталь с эмалевым покрытием

- Водосодержащая емкость серии ABS VLS EVO PW, ABS VLS EVO WIFI PW, VLS EVO PW - **5 лет**;
- Водосодержащая емкость серии ABS VLS EVO QH - **5 лет**.

Нержавеющая сталь

- Водосодержащая емкость серии ABS VLS EVO INOX PW, ABS VLS EVO INOX WIFI PW, VLS EVO INOX PW - **7 лет**;
- Водосодержащая емкость серии ABS VLS EVO INOX QH - **7 лет**.

2. Условия гарантийного обслуживания

Данный гарантийный талон при соблюдении предусмотренных условий дает право на бесплатный гарантийный ремонт водонагревателя и его составных частей. Гарантийный ремонт осуществляется по месту установки водонагревателя силами авторизованного сервисного центра, информация о котором находится в приложении к данному талону. При ее отсутствии или недостоверности, а так же нарушении сервисным центром условий гарантии, Вы можете обратиться в торговую организацию или в представительство компании-производителя.

Указанные в п. 1 гарантийные сроки исчисляются со дня продажи изделия.

Дата продажи изделия указывается в гарантийном талоне и чеке покупки.

При отсутствии в талоне или чеке даты продажи, гарантийный срок исчисляется с момента изготовления изделия. Дата изготовления и технические характеристики водонагревателя указаны на идентификационной табличке, размещенной на корпусе изделия.

Гарантийные сроки в отношении водонагревателей и их составных частей, переданных потребителю взамен водонагревателей и их составных частей ненадлежащего качества, истекают в последний день гарантийного срока, установленного на замененный водонагреватель или составную часть.

Магниевого анода является расходным материалом и не подлежит замене по гарантии.

3. Срок службы изделия

При соблюдении правил установки, эксплуатации и технического обслуживания срок службы составляет не менее 3 лет.

На перечисленные ниже отдельные серии срок службы составляет:

- Водонагреватели серии ABS VLS EVO PW, ABS VLS EVO WIFI PW, VLS EVO PW - **5 лет**;
- Водонагреватели серии ABS VLS EVO QH - **5 лет**;
- Водонагреватели серий ABS VLS EVO INOX PW, ABS VLS EVO INOX WIFI PW, VLS EVO INOX PW - **7 лет**;
- Водонагреватели серий ABS VLS EVO INOX QH - **7 лет**.

4. Досрочное прекращение гарантийного срока

Гарантийный срок прекращается до истечения указанного в п. 1 периода времени, при наличии одного или нескольких обстоятельств:

- Нарушение потребителем правил установки, хранения, транспортировки и эксплуатации изделия;
- Магнийевый анод не был заменен в период, превышающий 24 месяца (за исключением гарантийных сроков на водосодержащую емкость из нержавеющей стали);
- Самостоятельный ремонт и замена запасных частей, нарушающие работоспособность изделия;
- Самостоятельный демонтаж водонагревателя с места установки. Осмотр, проверка качества и экспертиза вышедшего из строя водонагревателя производится авторизованным сервисным центром производителя только по месту установки прибора;
- Нанесение изделию механических повреждений;
- Несоответствие параметров сетей электро- или водоснабжения существующим нормам и стандартам;
- Использование изделия не по назначению;
- Отсутствие на корпусе изделия идентификационной таблички с серийным номером;
- Отсутствие перед предохранительным клапаном редуктора давления воды при давлении водопроводной сети выше 5 бар;
- Отсутствие непосредственно на входе в водонагреватель предохранительного клапана, его повреждение или засорение;
- Наличие электрического потенциала на водосодержащей емкости водонагревателя.

5. Дополнительная информация

Для установки и регулярного сервисного обслуживания приобретенного оборудования мы рекомендуем воспользоваться услугами наших сервисных центров. Через сеть наших сервисных центров Вы можете приобрести запасные части и комплектующие изделия к водонагревателю, а также получить необходимую техническую консультацию.

Комплект поставки:

- Водонагреватель;
- Предохранительный клапан;
- Инструкция по установке и эксплуатации;
- Гарантийный талон;
- Заводская упаковка.

Перед установкой и использованием изделия внимательно изучите прилагающуюся инструкцию.

Производитель: ООО «Аристон Термо Русь», Россия, 188676, Ленинградская область, Всеволожский район, г. Всеволожск, Производственная зона города Всеволожска, ул. Индустриальная, д. № 9, лит. А

Импортер, уполномоченная организация: ООО «Аристон Термо Русь», Россия, 188676, Ленинградская область, Всеволожский район, г. Всеволожск, Производственная зона города Всеволожска, ул. Индустриальная, д. № 9, лит. А

Импортер, уполномоченная организация: Представительство ООО «Аристон Термо Русь» (РФ) в Республике Беларусь, Беларусь, 220053, г. Минск, ул. Мирная, д. 37 Г, пом. 5

Найдите ближайший к Вам сервисный центр:

www.ariston.com
service.ru@aristonthermo.com
+7 (495) 777-33-00

 ARISTON

ОТРЫВНОЙ ТАЛОН 1

| | |
|----------------|--|
| Модель | |
| Серийный номер | |
| Дата продажи | |
| Фирма-продавец | |

заполняется фирмой-продавцом

 Печать
продавца
 

ARISTON

ОТРЫВНОЙ ТАЛОН 2

| | |
|----------------|--|
| Модель | |
| Серийный номер | |
| Дата продажи | |
| Фирма-продавец | |

заполняется фирмой-продавцом

 Печать
продавца
 

ARISTON

ОТРЫВНОЙ ТАЛОН 3

| | |
|----------------|--|
| Модель | |
| Серийный номер | |
| Дата продажи | |
| Фирма-продавец | |

заполняется фирмой-продавцом

 Печать
продавца
 

ARISTON

ОТРЫВНОЙ ТАЛОН 4

| | |
|----------------|--|
| Модель | |
| Серийный номер | |
| Дата продажи | |
| Фирма-продавец | |

заполняется фирмой-продавцом





| | | |
|--------------------|--|-----------------------------|
| Дата приема | | Печать сервисного центра |
| Дата выдачи | | |
| Дефект | | |
| Выполненная работа | | |
| Мастер (Ф.И.О.) | | |



| | | |
|--------------------|--|-----------------------------|
| Дата приема | | Печать сервисного центра |
| Дата выдачи | | |
| Дефект | | |
| Выполненная работа | | |
| Мастер (Ф.И.О.) | | |



| | | |
|--------------------|--|-----------------------------|
| Дата приема | | Печать сервисного центра |
| Дата выдачи | | |
| Дефект | | |
| Выполненная работа | | |
| Мастер (Ф.И.О.) | | |



| | | |
|--------------------|--|-----------------------------|
| Дата приема | | Печать сервисного центра |
| Дата выдачи | | |
| Дефект | | |
| Выполненная работа | | |
| Мастер (Ф.И.О.) | | |





ОБЩИЕ ТРЕБОВАНИЯ

1. Данная инструкция входит в комплект поставки водонагревателя. Храните инструкцию в доступном месте на случай передачи прибора другому пользователю и/или перемещения на другое место эксплуатации.
2. Внимательно изучите данную инструкцию. В руководстве содержится необходимая информация о мерах безопасности при установке, эксплуатации и обслуживании водонагревателя.
3. Монтаж прибора осуществляется за счет пользователя.
4. Категорически запрещается использовать прибор не по назначению. Фирма-изготовитель не несет ответственности за повреждения, возникшие в результате невыполнения требований данной инструкции.
5. Все работы по монтажу и техническому обслуживанию должен выполнять квалифицированный специалист в соответствии с действующими нормами и правилами, а также с требованиями фирмы-изготовителя.
6. Эксплуатация неправильно установленного прибора может привести к травмам и повреждению имущества. Производитель не несет ответственности за повреждения, полученные в результате неправильного монтажа оборудования.
7. Храните упаковочные материалы (зажимы, полиэтиленовые пакеты, пенополистирол и т.д.) в недоступном для детей месте. Упаковочный материал вреден для здоровья.
8. Прибор не предназначен для использования лицами (включая детей) с пониженными физическими, чувственными или умственными способностями или при отсутствии у них жизненного опыта или знаний, если они не находятся под контролем или не проинструктированы об использовании прибора лицом, ответственным за их безопасность.
9. Не касайтесь прибора, если Вы без обуви или у Вас мокрые руки и/или ноги.
10. Ремонтные работы должен выполнять квалифицированный специалист с использованием запасных частей, произведенных фирмой-изготовителем. При несоблюдении данного требования производитель снимает с себя все гарантийные обязательства.

11. Температура горячей воды регулируется термостатом, который выполняет функции защиты от перегрева.
12. Водоснабжение должно выполняться в соответствии с пунктом «Гидравлическое подключение».
13. Электромонтаж должен выполняться в соответствии с пунктом «Электрическое подключение».
14. Строго запрещается модифицировать или заменять предохранительный клапан на другой, не соответствующий действующим требованиям и нормам, если он не включен в комплект.
15. Не храните легковоспламеняющиеся вещества в непосредственной близости от оборудования.
16. Водонагреватель является технически сложным электрическим прибором бытового назначения.
17. Если установка электрического водонагревателя повлечет за собой переоборудование (переустройство) жилых и нежилых помещений в жилых домах, то допускается производить его установку только после получения соответствующих разрешений в установленном порядке.
18. Транспортировать водонагреватель необходимо в вертикальном или горизонтальном положении (в зависимости от модели) любым видом крытого транспорта, надежно закрепив его, чтобы исключить возможные удары, перемещения и падения внутри транспортного средства.
19. Запрещается подвергать водонагреватель ударным нагрузкам при погрузочно-разгрузочных работах.
20. При необходимости захвата упаковки зажимами при транспортировке рекомендуется осуществлять захват с боковых сторон упаковки, на которых размещен символ *■*.
21. В складских помещениях, где хранятся изделия, должна обеспечиваться температура воздуха от +5°C до +40°C и относительная влажность воздуха не более 80% при температуре +25°C, при более низкой температуре без конденсации влаги.
22. Изделие должно храниться в упаковке в складских помещениях, защищающих от воздействия атмосферных осадков, при отсутствии в воздухе паров кислот, щелочей и других примесей.





СИМВОЛЫ, ИСПОЛЗУЕМЫЕ В ИНСТРУКЦИИ

| Символ | Значение |
|--|--|
|  | Несоблюдение данных требований может привести к тяжелым травмам, вплоть до смертельного исхода |
|  | При несоблюдении данных требований может быть нанесен вред имуществу, растениям или животным |
|  | Общие требования и правила безопасной эксплуатации |

ОБЩИЕ ПРАВИЛА БЕЗОПАСНОЙ ЭКСПЛУАТАЦИИ

| № | Правило | Опасность | Символ |
|---|---|---|---|
| 1 | Не открывайте корпус водонагревателя | Поражение электрическим током. Получение ожогов при касании горячих компонентов. Получение травм при касании острых кромок и выступов |  |
| 2 | Не включайте и не отключайте водонагреватель, вставляя или вынимая сетевую вилку из розетки. Пользуйтесь для этой цели выключателем | Поражение электрическим током в случае повреждения кабеля, вилки или розетки |  |
| 3 | Не эксплуатируйте водонагреватель с поврежденным кабелем электропитания | Поражение электрическим током при касании проводов с поврежденной изоляцией, находящихся под напряжением |  |
| 4 | Не кладите посторонние предметы на водонагреватель | Получение травм при падении предметов в результате вибрации водонагревателя |  |
| | | Повреждение прибора или предметов, расположенных под ним, при падении посторонних предметов в результате вибраций |  |
| 5 | Не вставляйте на водонагреватель | Получение травм при падении прибора |  |
| | | Повреждение прибора или предметов, расположенных под ним, при падении прибора |  |
| 6 | Перед чисткой водонагревателя отключите его от сети электропитания, вынув вилку из розетки или разомкнув сетевой выключатель | Поражение электрическим током |  |
| 7 | Закрепите прибор на прочной стене, не способствующей усилению вибрации | Повышенный уровень шума |  |
| 8 | Для электрических соединений используйте кабели с жилами соответствующего сечения | Если сечение жил недостаточно, то кабели будут перегреваться. Это может привести к пожару |  |
| 9 | Перед пуском прибора убедитесь, что все устройства управления и защиты функционируют нормально и находятся в рабочем состоянии | Отключение или повреждение прибора в результате работы с неисправной или неотрегулированной системой управления |  |

ДОПОЛНИТЕЛЬНЫЕ ПРАВИЛА ТЕХНИКИ БЕЗОПАСНОСТИ

| | | | |
|----|---|--|---|
| 10 | Перед перемещением водонагревателя слейте горячую воду | Получение ожогов |  |
| 11 | Очистку водонагревателя от накипи выполняют в соответствии с инструкцией, содержащейся в соответствующем документе. Помещение должно быть хорошо проветрено. Работу следует выполнять в защитной одежде, избегая смешивания разных компонентов. Водонагреватель и прилегающие к нему объекты должны быть защищены от попадания чистящих средств | Получение травм вследствие попадания кислот на кожу или в глаза, а также вдыхания вредных паров химических веществ |  |
| | | Повреждение прибора или окружающих объектов вследствие коррозии, вызванной взаимодействием с кислотами |  |
| 12 | Не используйте инсектициды, растворители или агрессивные средства для чистки водонагревателя | Повреждение пластика и окрашенных частей |  |

Бактерицидная функция против legionella

Legionella - это особый тип палочных бактерий, которые присутствуют в любой пресной воде. Болезнь легионеров является разновидностью легочной инфекции, передающейся воздушно-капельным путем и вызывается вдыханием водяных паров, содержащих бактерии legionella. Поэтому необходимо избегать длительного застоя воды в водонагревателе, который следует использовать или опорожнять, по крайней мере, не реже 1 раза в неделю.

Европейский норматив CEN/TR 16355 предоставляет рекомендации касательно правильных мер во избежание размножения legionella в питьевой воде. Необходимо соблюдать местные нормативы, предписывающие дополнительные ограничения касательно legionella, при их наличии.

Данный электрический водонагреватель поставляется с термостатом, позволяющим установить температуры нагрева выше 60°C; это означает, что он имеет возможность выполнять цикл термической бактерицидной обработки для ограничения роста legionella во внутреннем баке.

Внимание: В процессе выполнения цикла термической бактерицидной обработки высокая температура воды может привести к ожогам. Всегда проверяйте температуру воды перед принятием душа или ванны.

Поздравляем Вас с приобретением электрического водонагревателя, произведенного компанией «Аристон Термо Групп». Данное оборудование разработано в соответствии с европейскими стандартами качества и отвечает заявленным техническим характеристикам. Водонагреватель прост в обращении, имеет высокие потребительские свойства и долговечность в эксплуатации. Надеемся, что Вы останетесь довольны его работой. Мы просим Вас внимательно прочитать данную инструкцию для обеспечения корректной установки и эксплуатации водонагревателя.

1. ОБЩИЕ СВЕДЕНИЯ

1.1. Комплект поставки и назначение

- 1.1.1. Водонагреватель
- 1.1.2. Предохранительный клапан
- 1.1.3. Кронштейн
- 1.1.4. Инструкция по установке и эксплуатации
- 1.1.5. Гарантийный талон
- 1.1.6. Заводская упаковка
- 1.1.7. Тройник и кран для слива (опционально)

Данный прибор разработан для установки внутри зданий, в бытовых и хозяйственных помещениях и предназначен для нагрева воды ниже точки кипения, с возможностью снабжения горячей водой в нескольких точках (ванна, кухня, туалет) и дальнейшего поддержания заданной температуры в автоматическом режиме. Время нагрева воды зависит от объема водонагревателя и мощности нагревательного элемента.

1.2. Основные элементы

- 1.2.1. Внутренний бак
- 1.2.2. Теплоизоляция из пенополиуретана, обеспечивающая минимальные потери тепла даже при отключенном водонагревателе
- 1.2.3. Нагревательный элемент
- 1.2.4. Регулятор температуры, позволяющий задать желаемую температуру нагрева воды
- 1.2.5. Термостат, контролирующий температуру нагрева воды внутри водонагревателя
- 1.2.6. Предохранительный клапан, который устанавливается на входе холодной воды в водонагреватель и выполняет функции предотвращения возврата воды в магистраль водоснабжения и защиты внутреннего бака от избыточного давления
- 1.2.7. Магниевый анод, обеспечивающий дополнительную защиту внутреннего бака от коррозии.

ТЕХНИЧЕСКИЕ ХАРАКТЕРИСТИКИ

Технические характеристики водонагревателя приведены на заводской табличке, расположенной рядом с патрубками водяного контура.

| | | | | |
|-----------------|----|----|----|-----|
| Модель | 30 | 50 | 80 | 100 |
| Вес (кг) | 16 | 21 | 27 | 32 |

Настоящее изделие соответствует международным нормам электробезопасности IEC 60335-1 и IEC 60335-2-21.

Данное оборудование соответствует следующим требованиям Технического регламента Таможенного союза:

- ТР ТС 004/2011 «О безопасности низковольтного оборудования»
- ТР ТС 020/2011 «Электромагнитная совместимость технических средств».

2. УСТАНОВКА

Внимание! Монтаж и настройку водонагревателя должен выполнять квалифицированный специалист в соответствии с действующими правилами и санитарно-гигиеническими нормами, а так же требованиями, содержащимися в данном руководстве.

УНИВЕРСАЛЬНЫЙ МОНТАЖ

Водонагреватель может быть установлен как вертикально, так и горизонтально.

При горизонтальном монтаже водонагреватель необходимо повернуть по часовой стрелке (Рис. 2)

2.1. Крепление водонагревателя к стене

- 2.1.1. Установка водонагревателя производится на капитальной стене, с помощью кронштейна и крюков. Рекомендуется использовать крюки (не входящие в комплект поставки) с диаметром не менее 12 мм. В зависимости от выбранной модели, Вам может потребоваться 2 или 4 таких крюка.
- 2.1.2. Подготовленное крепление должно выдерживать троекратный вес наполненного водой водонагревателя.
- 2.1.3. Для сокращения теплотерь, прибор следует установить на минимальном расстоянии от водоразборного узла.
- 2.1.4. Для проведения технического обслуживания необходимо обеспечить под прибором свободное пространство не менее 50 см, а от потолка -10 см.
- 2.1.5. Монтаж крюков в стене должен исключать самопроизвольное перемещение по ним кронштейна водонагревателя. После установки обязательно проверьте надежность крепления.

2.1.6. Во избежание причинения вреда имуществу потребителя и (или) третьих лиц в случае неисправностей системы горячего водоснабжения, необходимо производить монтаж водонагревателя в помещениях, имеющих гидроизоляцию полов и дренаж в канализацию, и ни в коем случае не размещать под водонагревателем предметы, подверженные воздействию воды.

2.1.7. При размещении водонагревателя в незащищенных помещениях необходимо установить под ним защитный поддон с дренажем в канализацию.

2.1.8. Водонагреватель может быть установлен как вертикально, так и горизонтально. Для горизонтальной установки поверните прибор по часовой стрелке так, чтобы патрубки горячей и холодной воды были слева (патрубок подачи холодной воды должен быть снизу).

2.2. Гидравлическое подключение

Внимание! Установка предохранительного клапана, входящего в комплект поставки, является обязательным требованием.

Запрещается устанавливать любую запорную арматуру между предохранительным клапаном и входом в бак, а также блокировать сливное отверстие предохранительного клапана.

Подсоединение водонагревателя к системе водоснабжения должно осуществляться при помощи разъемных соединений.

Стандартное подсоединение

2.2.1. Предохранительный клапан (А рис. 2), входящий в комплект поставки, необходимо установить на входе холодной воды в водонагреватель (помечен синим кольцом). Предохранительный клапан рекомендуется заворачивать не более чем на 3-4 оборота, обеспечив герметичность любым водозолирующим материалом.

2.2.2. Присоедините входной патрубок предохранительного клапана к магистрали холодной воды с помощью трубы или гибкого шланга.

2.2.3. Подсоедините к выходу горячей воды из водонагревателя (помечен красным кольцом) трубу или гибкий шланг для отвода горячей воды к месту водоразбора.

2.2.4. Для удобства обслуживания рекомендуется установить тройник с запорным краном (В рис. 2) между входом холодной воды в водонагреватель и предохранительным клапаном. Это позволит сливать воду из водонагревателя, не демонтируя предохранительный клапан.

2.2.5. Для облегчения доступа воздуха в бак при сливе воды рекомендуется установить тройник с запорным краном на выходе горячей воды из водонагревателя.

2.2.6. При давлении водопроводной сети выше 5 бар необходимо установить перед предохранительным клапаном редуктор для понижения давления.

2.2.7. Устройством не рассчитано на работу с водой, жесткостью менее 12 °F. При воде с жесткостью выше 25 °F, для уменьшения образования накипи и вероятности выхода из строя нагревательного элемента, необходимо использовать умягчитель. При этом жесткость воды не должна опускаться ниже 15 °F.

Подсоединение к открытому резервуару с водой

2.2.8. Вода поступает в водонагреватель самотеком из резервуара. При этом резервуар должен находиться выше 2 метров от верхней точки водонагревателя. При данном варианте подсоединения предохранительный клапан не обязателен.

2.3. Электрическое подключение

Внимание! Электромонтаж прибора должен выполнять квалифицированный специалист с соблюдением правил техники безопасности. Фирма-изготовитель не несет ответственности за повреждение прибора вследствие неправильного заземления или неправильных параметров источника электропитания.

2.3.1. Если прибор поставляется с электрическим кабелем и вилкой - просто подключите его к источнику электропитания.

2.3.2. Если водонагреватель поставляется без кабеля электропитания, для подключения к сети электроснабжения используйте кабель соответствующего типа (тип H05VV-F 3x1,5 мм 2, Ø 8,5 мм). Снимите крышку водонагревателя.

Проденьте кабель электропитания в отверстие, находящееся в крышке прибора и присоедините к клеммам на термостате. Затем каждый провод должен быть зафиксирован соответствующим винтом.

2.3.3. Водонагреватель должен быть заземлен. Схема заземления должна обеспечивать отсутствие электрического потенциала на корпусе водонагревателя. Провод заземления (желто-зеленого цвета) следует подсоединить к клемме, обозначенной символом  (G рис. 7 и 8). Закрепите кабель электропитания с помощью кабельных зажимов.

Убедитесь, что параметры источника электропитания соответствуют техническим характеристикам водонагревателя, указанным на идентификационной табличке.

3. ВКЛЮЧЕНИЕ И РАБОТА

3.1. Ввод в эксплуатацию

3.1.1. Перекройте подачу горячей воды системы центрального водоснабжения. Перед подключением водонагревателя к источнику электропитания обязательно заполните бак водой.

Для этого откройте кран горячей воды на смесителе, потом кран подачи холодной воды в водонагреватель.

3.1.2. Как только водонагреватель наполнится, из смесителя потечет вода. Проверьте фланец (F рис. 5) и соединительную трубку (X рис. 7 и 8) на наличие протечек. При необходимости отцентрируйте и подтяните гайки на фланце (C рис. 5) и соединительной трубке (W рис. 7 и 8).

3.1.3. Закройте кран горячей воды на смесителе.

3.1.4. Включите прибор в источник электропитания.

3.1.5. Если водонагреватель установлен горизонтально, для поворота изображения на дисплее у моделей с интерфейсом, изображенным на рисунке 10, необходимо одновременно нажать и удерживать кнопки «MODE» и «ECO» в течение 5 секунд.

3.2. Регулировка температуры и активация функций прибора

• Модели с интерфейсом, изображенным на рисунке 9 и 11:

Включите водонагреватель с помощью кнопки ON/OFF (A рис. 9 и 11). Установите желаемую температуру нагрева воды с помощью кнопок «+» и «-». Интервал настройки находится в диапазоне от 40°C до 80°C. Во время фазы нагрева индикаторы, соответствующие температуре горячей воды, будут непрерывно гореть. Все последующие индикаторы будут мигать (включая индикатор, соответствующий установленной температуре). Если температура воды в водонагревателе начинает падать, процесс нагрева начнется автоматически. И индикаторы между последним непрерывно горящим, соответствующим текущей температуре в водонагревателе, и индикатором, соответствующим установленной температуре, будут мигать.

В случае перебоев с электропитанием или выключения водонагревателя с помощью кнопки ON/OFF (A рис. 9 и 11), система запомнит последние температурные настройки.

Во время фазы нагрева возможно появление легкого шума, как результат процесса нагрева воды.

• Модели с интерфейсом, изображенным на рисунке 10:

Включите водонагреватель с помощью кнопки ON/OFF (A рис. 10). Установите желаемую температуру нагрева воды с помощью ручки регулировки. Интервал настройки находится в диапазоне от 40°C до 80°C. Во время фазы нагрева на дисплее будут непрерывно гореть линии по обеим сторонам дисплея (C рис. 10). Текущая температура воды в водонагревателе отображается в левой части дисплея и является усредненной по двум бакам. Заданная температура нагрева воды отображается в правой части дисплея (E рис. 10).

Время, необходимое для нагрева воды до заданной температуры, показано в центре дисплея (F рис. 10).

Значение приблизительное, оно корректируется и обновляется в течение процесса нагрева.

В случае перебоев с электропитанием или выключения водонагревателя с помощью кнопки ON/OFF (A рис. 10), система запомнит последние температурные настройки.

Во время фазы нагрева возможно появление легкого шума, как результат процесса нагрева воды.

Установка/корректировка местного времени

Во время первого включения водонагревателя система автоматически предложит Вам установить текущее время. Выбор текущего часа осуществляется поворотом кнопки «set». Подтвердите выбранный час нажатием кнопки «set». Повторите данную процедуру для установки значения минут.

Впоследствии для корректировки времени необходимо нажать и удерживать кнопку «set» в течение 3 секунд.

Режим программирования

Прибор имеет 4 режима программирования: **Manual** (Ручной), **P1** (Программа 1), **P2** (Программа 2), а также **P1 и P2** (Программа 1 и Программа 2 вместе).

Режимы переключаются кнопкой «mode», на дисплее будут загораться индикаторы обозначений соответствующих режимов (**P1**, **P2**, **Man**). Режимы будут выбираться на циклической основе в следующем порядке: **P1** (Программа 1) -> **P2** (Программа 2) -> **P1 и P2** (Программа 1 и Программа 2 вместе) -> **Manual** (Ручной) -> **P1** (Программа 1) и т.д. Программы **P1** и **P2** по умолчанию установлены на время 07:00 и 19:00 соответственно, и на температуру нагрева воды 70°C.

Режим «**Manual**» (Ручной) горит индикатор «**Man**» позволяет устанавливать температуру нагрева, просто поворачивая кнопку «set» до тех пор, пока на дисплее не появится желаемая температура нагрева воды. Нажмите кнопку «set» для подтверждения выбранной температуры и водонагреватель начнет работать в режиме «**Manual**» (Ручной) с данными температурными настройками. И во время выбора температуры и во время нагрева на дисплее отображается оставшееся время (F рис. 10) до достижения заданной температуры. Режимы «**P1**» (Программа 1; горит индикатор «**P1**»), «**P2**» (Программа 2; горит индикатор «**P2**»), а также «**P1 и P2**» (Программа 1 и Программа 2 вместе; одновременно горят индикаторы «**P1**» и «**P2**») могут быть использованы для программирования нагрева воды к определенному времени (одного или двух периодов времени в день).

Для выбора данного режима нажимайте кнопку «mode», пока не загорится индикатор необходимой программы. После выбора программы поверните кнопку «set», чтобы выбрать время, к которому необходимо нагреть горячую воду (время устанавливается в шаг в 30 минут). Нажмите кнопку «set», чтобы занести выбранное время в память. Далее установите желаемую температуру нагрева воды, поворачивая кнопку «set». Нажмите кнопку «set» для подтверждения выбранной температуры. Нажмите кнопку «set» еще

раз, чтобы водонагреватель начал работать в выбранном режиме «P1» или «P2».

Если Вы выбрали режим «P1 и P2», то необходимо повторить выбор времени и температуры также и для второго периода. Индивидуальные программы «P1» и «P2» идентичны по приоритету и могут устанавливаться независимо друг от друга.

Во время работы режима программирования («P1», «P2» или «P1 и P2») для изменения настроек необходимо нажать кнопку «set».

Если функция программирования («P1», «P2» или «P1 и P2») активирована одновременно с функцией «ECO EVO», температура устанавливается автоматически и возможен только выбор времени нагрева воды.

Внимание: если при настройке пользователь не совершает никаких действий в течение 5 секунд, прибор запоминает последние температурные настройки.

Оставшееся время нагрева

Время, необходимое для нагрева воды до заданной температуры (E рис. 10), показано в центре дисплея (F рис. 9). Значение приблизительное, оно корректируется и обновляется в течение процесса нагрева.

Функция «ECO EVO» (Автоматическая экономия)

Функция «ECO EVO» является самообучающимся программным обеспечением, которое запоминает график потребления горячей воды и со временем оптимизирует нагрев воды в соответствии с Вашими привычками. Работа программного обеспечения «ECO EVO» состоит из начального периода обучения, который длится одну неделю, во время которого прибор нагревает воду до заданной пользователем температуры. Начиная со второй недели, программное обеспечение регулирует нагрев воды в соответствии с реальными потребностями, которые были определены прибором в течение первой недели. Наибольшая эффективность работы функции «ECO EVO» достигается после четырех недель обучения.

Для обеспечения корректной работы функции «ECO EVO» рекомендуется не отключать водонагреватель от источника электропитания.

• Модели с интерфейсом, изображенном на рисунке 9 и 10:

Для включения/выключения функции нажмите кнопку «ECO». Обратите внимание, что при изменении вручную температуры нагрева воды во время работы функции «ECO EVO», кнопка «ECO» автоматически отключается, запись привычек потребления приостанавливается и водонагреватель начинает работать в выбранном режиме.

Для удаления из памяти данных о параметрах нагрева нажмите и удерживайте кнопку «ECO» более 5 секунд.

• Модели с интерфейсом, изображенным на рисунке 11:

Для включения/выключения функции нажмите и удерживайте кнопки «+» и «-» в течение 5 секунд. Обратите внимание, что при изменении вручную температуры нагрева воды во время работы функции «ECO EVO», запись привычек потребления приостанавливается и водонагреватель начинает работать в выбранном режиме.

Для удаления из памяти данных о параметрах нагрева нажмите и удерживайте кнопки «+» и «-» более 5 секунд.

Индикатор «Shower ready»

• Модели с интерфейсом, изображенном на рисунке 10:

Водонагреватель оснащен интеллектуальной функцией снижения времени нагрева воды. Независимо от температуры, установленной пользователем, индикатор «Shower ready» загорится, когда горячей воды будет достаточно для приема первой порции душа (40 л воды температурой 40°C). Когда воды в баке будет достаточно для следующей порции душа, загорится второй индикатор «Shower ready» и т.д. (максимальное количество индикаторов зависит от объема водонагревателя).

Функция «FAST» («Ускоренный нагрев»)

• Модели с интерфейсом, изображенным на рисунке 9 и 11:

В обычном режиме водонагреватель работает на стандартном уровне мощности. При включении режима «Ускоренный нагрев» устройство работает с максимальной мощностью, нагревая весь объем воды и сокращая общее время нагрева за счет второго нагревательного элемента.

Для включения/выключения функции необходимо нажать кнопку «FAST» (B рис. 9 и 11).

Функция «Quick heating» («Быстрый нагрев»)

• Модели с интерфейсом, изображенным на рисунке 10:

В обычном режиме водонагреватель работает на стандартном уровне мощности. При включении режима «Быстрый нагрев» устройство работает с максимальной мощностью, нагревая сначала воду, необходимую для принятия первой порции душа, сокращая до минимума время ожидания нагрева воды (40 л воды температурой 40°C).

Для включения/выключения функции необходимо нажать кнопку «Quick» (B рис. 10).

Перезапуск/Диагностика

• Модели с интерфейсом, изображенном на рисунке 9 и 11:

При возникновении неисправности прибор переходит в режим оповещения о поломках и все индикаторные лампочки на контрольной панели начнут одновременно мигать.

Диагностика: для активации функцию диагностики, нажмите и удерживайте кнопки «ON/OFF» (А рис. 9) и «-» в течение 3 секунд.

Индикация типа неисправности будет показана на дисплее в соответствии со следующей схемой:

СИД 40 - Внутренняя неисправность электронной платы;

СИД 40 и 60 - Внутренняя неисправность электронной платы (NFC)

СИД 60 - Поломка датчика температуры (разрыв или короткое замыкание) - выходящий бак водонагревателя;

СИД 80 - Перегрев воды, определяемый отдельным датчиком - выходящий бак водонагревателя;

СИД 70 и 80 - Общий перегрев (неисправность электронной платы) - выходящий бак водонагревателя;

СИД 60 и 70 - Низкая скорость нагрева воды - выходящий бак водонагревателя;

СИД 60, 70 и 80 - Отсутствие воды - выходящий бак водонагревателя;

СИД 50 и 60 - Поломка датчика температуры (разрыв или короткое замыкание) - входящий бак водонагревателя;

СИД 50 и 80 - Перегрев воды, определяемый отдельным датчиком - входящий бак водонагревателя;

СИД 50, 70 и 80 - Общий перегрев (неисправность электронной платы) - входящий бак водонагревателя;

СИД 50, 60 и 70 - Низкая скорость нагрева воды - входящий бак водонагревателя;

СИД 50, 60, 70 и 80 - Отсутствие воды - входящий бак водонагревателя.

Для выхода из режима диагностики нажмите кнопку ON/OFF (А рис. 9 и 11) или подождите 25 секунд.

• Модели с интерфейсом, изображенном на рисунке 10:

При возникновении неисправности прибор переходит в режим оповещения о поломках.

Индикация типа неисправности будет показана на дисплее в соответствии со следующей схемой:

E01 - Внутренняя поломка электронной платы;

E04 - Неисправность активного анода (защита от коррозии не гарантируется);

E09 - Превышено количество перезагрузок в течение 15 минут;

E10 - Поломка датчика температуры (разрыв или короткое замыкание) - выходящий бак водонагревателя;

E11 - Перегрев, определяемый отдельным датчиком - выходящий бак водонагревателя;

E12 - Общий перегрев - выходящий бак водонагревателя;

E14 - Низкая скорость нагрева воды - выходящий бак водонагревателя;

E15 - Отсутствие воды - выходящий бак водонагревателя;

E20 - Поломка датчика температуры (разрыв или короткое замыкание) - входящий бак водонагревателя;

E21 - Перегрев, определяемый отдельным датчиком - входящий бак водонагревателя;

E22 - Общий перегрев - входящий бак водонагревателя;

E24 - Низкая скорость нагрева воды - входящий бак водонагревателя;

E25 - Отсутствие воды - входящий бак водонагревателя;

E61 - Внутренняя неисправность электронной платы (NFC);

E62 - Внутренняя неисправность электронной платы (NFC);

Перезапуск: Выключите и опять включите водонагреватель с помощью кнопки ON/OFF (А рис. 10).

В случае исчезновения ошибки после перезапуска, водонагреватель вернется в нормальный режим работы. Если ошибка снова появится на дисплее, необходимо обратиться в ближайший авторизованный сервисный центр.

Расширенное меню пользователя

• Модели с интерфейсом, изображенным на рисунке 10:

Для входа в расширенное меню пользователя нажмите и удерживайте кнопку «**mode**» в течение 3 секунд. Выберите необходимый пункт меню поворотом кнопки «**set**». Подтвердите выбор с помощью кнопки «**set**». Выберите «**01**» (для включения) или «**00**» (для отключения), затем подтвердите выбор нажатием кнопки «**set**». Для выхода из расширенного меню пользователя нажмите кнопку «**mode**».

Расширенное меню пользователя позволяет настраивать следующие параметры:

| Параметр | Описание | Надпись на дисплее | Заводская установка | Диапазон |
|----------|---|--------------------|---------------------|----------|
| U1 | Функция «Цикл термической бактерицидной обработки» (против бактерии legionella) | «bact» | 01 (ON) | 00/01 |
| U2 | Функция «Анти-накипь» | «CALC» | 00 (OFF) | 00/01 |
| U3 | Звуковой сигнал нажатия кнопок | «bEEP» | 01 (ON) | 00/01 |
| U4 | Максимальная температура нагрева (максимальная температура, которая может быть установлена в ручном режиме) | «tSAF» | 80°C | 40-80°C |

Функция «Цикл термической бактерицидной обработки» (против бактерии legionella)

Функция против бактерии legionella является циклом нагрева воды выше 65°C в течение 1 часа для термической бактерицидной обработки воды во внутреннем баке.

Цикл запускается при первом включении водонагревателя или после каждого последующего включения в случае отключения электропитания.

Если водонагреватель всегда работает при температуре ниже 55°C, цикл повторяется через каждые 30 дней. По завершении каждого цикла температура возвращается к значению, ранее заданному пользователем.

• Модели с интерфейсом, изображенным на рисунке 9:

Активация функции «цикл термической санитарной обработки» отображается на дисплее как установка режима нагрева воды до температуры 70°C. Для включения функции «цикл термической санитарной обработки» одновременно нажмите и удерживайте в течение 3 секунд кнопки «ECO» и «+»; при этом для подтверждения в течение 5 секунд будет быстро мигать СИД 60°C (3 рис. 9).

Для выключения функции «цикл термической санитарной обработки» повторите вышеописанную процедуру; при этом для подтверждения в течение 4 секунд будет быстро мигать СИД 40°C (1 рис. 9).

• Модели с интерфейсом, изображенным на рисунке 10:

Для включения/выключения функции «цикл термической бактерицидной обработки» нажмите и удерживайте кнопку «**mode**» в течение 3 секунд. После появления надписи «**U1**» нажмите кнопку «**set**». Выберите «**01**» (для включения) или «**00**» (для отключения), затем подтвердите выбор нажатием кнопки «**set**». Для выхода из меню нажмите кнопку «**mode**».

• Модели с интерфейсом, изображенным на рисунке 11:

Активация функции «цикл термической санитарной обработки» отображается на дисплее как установка режима нагрева воды до температуры 70°C. Для включения функции «цикл термической санитарной обработки» одновременно нажмите и удерживайте в течение 3 секунд кнопки «FAST» и «+»; при этом для подтверждения в течение 5 секунд будет быстро мигать СИД 60°C (3 рис. 11).

Для выключения функции «цикл термической санитарной обработки» повторите вышеописанную процедуру; при этом для подтверждения в течение 4 секунд будет быстро мигать СИД 40°C (1 рис. 11).

Функция «Защита при образовании накипи»

Образование накипи (карбонат кальция) внутри прибора (в частности, на нагревательных элементах), связано с характеристиками воды, которая может содержать в своем составе большее или меньшее количество кальция.

Это может привести к повышенному уровню шума при нагреве воды и понизить чувствительность датчиков температуры.

Функцией «Защита при образовании накипи» - это автоматическая защита прибора от излишних циклов нагрева воды, вызванных скоплением накипи на нагревательных элементах.

При активации данной функции температура нагрева воды устанавливается на 60 °C. Во время работы функции «Защита при образовании накипи», функция «ECO EVO» автоматически отключается.

• Модели с интерфейсом, изображенным на рисунке 9 и 11:

Функция по умолчанию отключена и не может быть активирована пользователем..

• Модели с интерфейсом, изображенным на рисунке 10:

Функция «Защита при образовании накипи» по умолчанию отключена, но ее можно активировать через расширенное меню пользователя.

При активации функции «Защита при образовании накипи» на дисплее появляется надпись E70, а значение оставшегося времени нагрева изменяется в течение каждых трех секунд.

Функция «Анти-замерзание»**• Модели с интерфейсом, изображенном на рисунке 9, 10, 11:**

Функция «Анти-замерзание» защищает водонагреватель от повреждений, вызванных низкой температурой и автоматически срабатывает при температуре воды внутри водонагревателя ниже 5°C, когда прибор выключен, но подключен к источнику электропитания. После достижения безопасной температуры, нагрев воды автоматически отключается.

Функция еженедельного программирования**• Модели с интерфейсом, изображенном на рисунке 11:**

Функция еженедельного программирования может быть активирована только через приложение.

Пользователь может установить для каждого дня недели две различные температуры для двух разных промежутков времени: водонагреватель рассчитает оптимальное время начала нагрева воды для достижения нужной температуры к заданному времени.

При нажатии кнопок «+» или «-» функция будет отключена.

Если выбрана функция «ECO», функция еженедельного программирования будет также деактивирована.

Wi-Fi**• Модели с интерфейсом, изображенном на рисунке 11:**

Дистанционное управление водонагревателем и управление температурой нагрева воды доступно при использовании соответствующего приложения (название приложения Вы сможете найти в кратком руководстве по быстрому подключению, входящему в комплект поставки). Приложение бесплатно и доступно для загрузки в Google Play и App Store.

Для получения более подробной информации о настройке Wi-Fi соединения и процедуре регистрации продукта необходимо обратиться к краткому руководству по быстрому подключению, входящему в комплект поставки.

Создание учетной записи (Рис. 12)

1. Загрузите и установите приложение на Ваш мобильный телефон.
2. Запустите приложение и пройдите процедуру регистрации, заполнив все необходимые поля.
3. Откройте автоматическое сообщение, отправленное на Ваш адрес электронной почты и нажмите на ссылку для активации учетной записи.

Настройка Wi-Fi (Рис. 13)

4. Для включения функции Wi-Fi необходимо нажать кнопку «Wi-Fi» на панели управления.
5. Повторно нажмите и удерживайте кнопку «Wi-Fi» в течение 5 секунд для создания точки доступа (Access Point).
6. Запустите приложение, войдите в свою учетную запись и следуйте указаниям по подключению и регистрации Вашего оборудования.

Завершение процедуры (Рис. 14)

Признаки успешного соединения:

- а) Постоянно горит световой индикатор кнопки «Wi-Fi».
 - б) Сообщение в приложении об успешной регистрации оборудования.
- Если не удастся установить соединение, тщательно проверьте и повторите шаги, описанные выше. Для сброса настроек WIFI нажмите и удерживайте кнопки «FAST» и «Wi-Fi» в течение 10 секунд.

Интерфейс приложения (Рис. 15)

- Включение/выключение (A)
- Ручной режим (Manual mode) (B)
- Режим еженедельного программирования (C)
- Функция «ECO» (D)
- Функция «FAST» (E)
- Регулировка температуры (F)
- Оставшееся время нагрева (G)
- Кол-во приемов душа (H)

Индикация соединения

| Кнопка Wi-Fi | | |
|---|-----------------|--|
|  | Медленно мигает | Включена кнопка Wi-Fi |
| | Быстро мигает | Водонагреватель переведен в режим точки доступа (Access Point) |
| | Постоянно горит | Водонагреватель успешно подключен к домашней сети |
| | Не горит | Кнопка Wi-Fi выключена |

4. ТЕХНИЧЕСКОЕ ОБСЛУЖИВАНИЕ И РЕМОНТ

Внимание! Не пытайтесь ремонтировать прибор самостоятельно. Все работы по техническому обслуживанию и ремонту должен выполнять квалифицированный специалист с соблюдением правил техники безопасности, а так же требованиями, содержащимися в данном руководстве.

4.1. Слив воды

Необходимо сливать воду из водонагревателя, если в месте установки прибора существует вероятность снижения температуры ниже 0°C.

4.1.1. Отключите электропитание прибора.

4.1.2. Убедитесь, что вода внутри прибора имеет безопасную температуру.

4.1.3. Перекройте подачу холодной воды в водонагреватель.

4.1.4. Откройте кран горячей воды на смесителе для сброса давления внутри бака.

4.1.5. Для обеспечения доступа воздуха в бак, откройте запорный кран на тройнике, установленный на выходе горячей воды из водонагревателя (помечен красным кольцом). При его отсутствии необходимо демонтировать подсоединения на выходе из водонагревателя.

4.1.6. Присоедините направленный в канализацию дренажный шланг к запорному крану на тройнике, установленному на входе холодной воды в водонагреватель (помечен синим кольцом) и откройте его.

При его отсутствии дренажный шланг необходимо установить на входе в водонагреватель.

4.1.7. После слива убедитесь в отсутствии воды внутри водонагревателя.

Замерзание воды внутри водонагревателя приводит к необратимым изменениям и дефектам. В этом случае производитель снимает с себя все гарантийные обязательства.

4.2. Замена внутренних элементов

Перед началом работ отключите прибор от источника электропитания и слейте воду из водонагревателя. Снимите крышку прибора.

Для замены датчика температуры (**К** рис. 7 и 8), отсоедините провода (**F** рис. 7 и 8) и осторожно извлеките датчик температуры. Для замены основной платы (**Z** рис. 7 и 8) отсоедините провода (**C, Y, F** и **P** рис. 7 и 8) и выкрутите винты.

Для замены платы дисплея снимите основную плату (**Z** рис. 7 и 8). Плата дисплея закреплена двумя защёлками (**A** рис. 4А), доступными изнутри.

Для снятия платы дисплея откройте защёлку, используя плоскую отвёртку (**A** рис. 4В) и выдвиньте плату вперёд.

Повторите данную процедуру для второй защёлки. Будьте предельно внимательны и аккуратны, повреждение пластиковых защёлок не позволит корректно установить плату обратно на ее посадочное место.

После замены, пожалуйста, убедитесь, что все компоненты установлены обратно на их штатные места.

Для замены нагревательного элемента и магниевого анода выкрутите 5 гаек (**C** рис. 5)

и снимите фланец (**F** рис. 5). Убедитесь, что фланцы, обозначенные **Н.Е.1** и **Н.Е.2**, устанавливаются на штатные места, имеющие те же обозначения.

Прокладку фланца (**Z** рис. 6) рекомендуется заменять каждый раз при повторной сборке.

Перед проведением любой операции по ремонту или обслуживанию отключите прибор от электрической сети.

Применяйте запасные части, выпускаемые только заводом-изготовителем.

4.3. Регулярное обслуживание

4.3.1. Магниевый анод

Магниевый анод является неотъемлемой составной частью системы защиты водосодержащей емкости и нагревательного элемента (ТЭНа) от коррозии. Необходимо ЕЖЕГОДНО проверять состояние магниевого анода. При сильном изнашивании магниевый анод необходимо заменить. Гарантия на водосодержащую емкость и нагревательный элемент при изношенном магниевом аноде (остаточный объем менее 30% от первоначального) недействительна.

Необходимо производить замену магниевого анода не реже 1 раза в 24 месяца (за исключением водонагревателей с водосодержащей емкостью из нержавеющей стали).

Магниевый анод является расходным материалом, и не подлежит замене по гарантии.

4.3.2. Предохранительный клапан

Предохранительный клапан предотвращает возврат воды из водонагревателя при отсутствии воды в магистрали холодного водоснабжения; обеспечивает сброс избыточного давления, возникающего во внутреннем баке из-за увеличения объема воды в результате нагрева, в магистраль холодного водоснабжения (при разнице давления между внутренним баком и магистралью холодного водоснабжения выше одной атмосферы) и/или через дренажное отверстие предохранительного клапана.

Регулярно проверяйте, чтобы предохранительный клапан (устройством защиты от избыточного давления) не был заблокирован или поврежден. При необходимости замените его или удалите известковый налет. Если предохранительный клапан оснащен рычагом, поднятие последнего можно использовать для регулярной проверки исправной работы клапана.

В режиме нагрева из дренажного отверстия предохранительного клапана возможно появление капель воды. Это является естественным процессом, связанным с тепловым расширением воды в процессе нагрева. Рекомендуется соединить дренажное отверстие предохранительного клапана с системой канализации.

При давлении водопроводной сети выше 5 бар необходимо установить перед предохранительным клапаном редуктор давления воды.

4.3.3. УЗО (устройство защитного отключения)

Если прибор поставляется с устройством защитного отключения (УЗО), расположенным на кабеле электропитания, то после заполнения бака водонагревателя водой и проверки герметичности системы - включите электрическую вилку водонагревателя в розетку и выполните следующие действия:

- Нажмите кнопку «RESET» на корпусе УЗО. Загорится индикатор, свидетельствующий о подаче питания.
- Нажмите кнопку «TEST». Напряжение перестанет подаваться и погаснет индикатор питания.
- Снова нажмите кнопку «RESET». Если загорится индикатор питания, это означает, что устройством можно безопасно пользоваться.
- Если после нажатия кнопки «RESET» индикатор питания не загорится - обратитесь в ближайший авторизованный сервисный центр.

4.3.4. Нагревательный элемент (ТЭН)

Трубчатый электронагреватель (ТЭН) предназначен для нагрева воды во внутреннем баке путем преобразования электрической энергии в тепловую.

Образование на его поверхности известкового налета (накипи) может привести к ухудшению теплоотдачи, перегреву и преждевременному выходу из строя нагревательного элемента. Регулярно осматривайте и при необходимости удаляйте накипь с его поверхности с помощью средства для удаления накипи.

Гарантия на нагревательный элемент не действительна при выполнении одного или нескольких условий:

- жесткость воды превышает 25°f;
- толщина слоя накипи на поверхности ТЭНа составляет более 5 мм;
- остаточный размер магниевых анодов составляет менее 30% от первоначального.

4.4. Обратите внимание

4.4.1. Производитель не несёт ответственности за ущерб, причинённый вследствие неправильного подключения или несоблюдения требований данного руководства.

4.4.2. Сантехническая подводка и запорная арматура должны соответствовать параметрам водопроводной сети.

4.4.3. Водонагреватель является технически сложным электрическим прибором бытового назначения.

4.4.4. Горячая вода свыше 50°С может вызвать сильные ожоги, вплоть до смертельного исхода. Дети, толстые люди и люди с ослабленным здоровьем наиболее подвержены риску ожога.

4.4.5. Из водонагревателя может капать вода, поэтому не оставляйте под ним ценные вещи и предметы.

4.4.6. Необходимо слить воду из водонагревателя, если в месте установки прибора существует вероятность снижения температуры ниже 0°С.

4.4.7. Монтаж и подключение водонагревателя выполняется за счет покупателя.

4.4.8. Следы от термоизоляции на внешнем корпусе изделия являются технологической особенностью производственного процесса и не являются дефектом.

4.4.9. Все ремонтные работы и обслуживание прибора необходимо проводить только после отключения водонагревателя от источника электропитания.

4.4.10. Все неисправности устраняются только специалистами ремонтных организаций.

4.4.11. При возникновении неисправности отключите водонагреватель от источника электропитания, перекройте подачу холодной воды и известите о неисправности сервисную службу.

4.4.12. Прежде, чем обратиться в сервисный центр, убедитесь, что неисправность не связана с перепадами водоснабжения или электропитания.

По всем вопросам гарантийного обслуживания обращайтесь в ближайший авторизованный сервисный центр.

4.5. Запрещается

- 4.5.1. Изменять конструкцию водонагревателя.
- 4.5.2. Использовать иные схемы установки водонагревателя, кроме приведенных на странице «Рекомендации по монтажу накопительного электрического водонагревателя».
- 4.5.3. Использовать водонагреватель не по назначению.
- 4.5.4. Наклонять, перемещать или переворачивать водонагреватель во время эксплуатации.
- 4.5.5. Закрывать или заглушать сливное отверстие предохранительного клапана.
- 4.5.6. Подключать электропитание, если водонагреватель не заполнен водой.
- 4.5.7. Снимать пластиковую крышку прибора при включенном электропитании.
- 4.5.8. Включать водонагреватель при неисправном заземлении или его отсутствии.
- 4.5.9. Использовать в качестве заземления трубопроводы отопления или холодного и горячего водоснабжения.
- 4.5.10. Применять тройники, удлинители и переходники для подключения к источнику электропитания.
- 4.5.11. Включать водонагреватель при выходе из строя нагревательного элемента или термостата.
- 4.5.12. Использовать водонагреватель без редуктора давления воды при давлении водопроводной сети выше 5 бар.
- 4.5.13. Подсоединять водонагреватель к трубам и фитингам, не рассчитанным на температуру более 80°C при максимальном давлении.
- 4.5.14. Подключать в водопроводную сеть водонагреватель без предохранительного клапана или с клапаном, имеющим иные характеристики, чем поставляемый в комплекте.
- 4.5.15. Подсоединять предохранительный клапан к выходу горячей воды водонагревателя.
- 4.5.16. Устанавливать прибор в непроветриваемых и сырых помещениях.
- 4.5.17. Эксплуатировать водонагреватель при отрицательных температурах.
- 4.5.18. Подвергать прибор воздействию прямых солнечных лучей.
- 4.5.19. Подключать водонагреватель к системе рециркуляции.

Производитель оставляет за собой право вносить любые незначительные изменения в конструкцию, дизайн, комплектацию и иные характеристики изделия без предварительного уведомления.



Данное изделие соответствует требованиям Директивы WEEE 2012/19/EU.

Символ перечеркнутой мусорной корзины означает, что в соответствии с действующими нормами применимого законодательства, данное изделие следует утилизировать отдельно от бытовых отходов.

Потребитель несет ответственность за правильность утилизации оборудования, способствуя этим защите окружающей среды и обеспечивая повторное использование материалов, из которых изготовлено изделие.

ЗАГАЛЬНІ ВИМОГИ З БЕЗПЕКИ



УВАГА!

1. Даний посібник є невід'ємною частиною виробу. Посібник має дбайливо зберігатися разом з виробом і повинен бути переданий наступному користувачу/власнику в разі зміни власності.
2. Читайте інструкції та попередження цього посібника, вони містять важливу інформацію для безпечної установки, використання і обслуговування виробу.
3. Прилад має бути встановлений і введений в експлуатацію кваліфікованим фахівцем відповідно до місцевого законодавства і правил безпеки та гігієни праці. Всі ланцюги живлення повинні бути відключені, перш ніж відкрити клемний блок.
4. **ЗАБОРОНЕНО** використовувати виріб для будь-яких інших цілей, ніж його зазначене використання. Виробник не несе відповідальності за шкоду, заподіяну в результаті неправильного використання або недотримання інструкцій, наведених у цьому посібнику.
5. Виробник не несе відповідальності за шкоду, заподіяну людям, тваринам або предметам, внаслідок неправильно виконаного монтажу.
6. **ЗАБОРОНЯЄТЬСЯ** залишати пакувальний матеріал (скоби, пластикові пакети, пінопласт і т.д.) в присутності дітей, вони можуть бути потенційним джерелом небезпеки.
7. Дозволяється використання водонагрівача дітьми не молодшими 8 років, а також людьми з обмеженими фізичними, розумовими здібностями і людьми з порушеннями сприйняття, які є під наглядом, або які пройшли попередній інструктаж щодо безпечного використання водонагрівача і інструктовані особи усвідомлюють усю супроводжуючу небезпеку від використання виробу. Діти НЕ ПОВИННІ грати з водонагрівачем. Чищення і технічне обслуговування проводяться користувачем і не повинні виконуватися дітьми без нагляду.
8. **ЗАБОРОНЯЄТЬСЯ** торкатися водонагрівача вологими частинами тіла або стоячи на підлозі босими ногами.
9. Ремонт, технічне обслуговування, виконання гідравлічних і

електричних підключень повинні виконуватися тільки кваліфікованим персоналом, з використанням оригінальних запасних частин. Недотримання вище наведених інструкцій ставить під загрозу безпечне використання приладу і **звільняє** виробника від будь-якого типу відповідальності.

10. Температура гарячої води регулюється термостатом, який є також запобіжним пристроєм з перезапуском.
11. Електричне підключення повинно бути зроблено, як зазначено в цьому посібнику.
12. Якщо прилад оснащений шнуром живлення, останній може бути замінений тільки в авторизованому сервісному центрі або кваліфікованим персоналом.
13. Не відкривайте пристрій безпеки від надлишкового тиску, якщо він поставляється разом з виробом; його необхідно відключати час від часу, щоб гарантувати, що він не заблокований і, щоб видалити будь-які відкладення. У країнах, які ввели в дію EN 1 487, вхідна водопостачальна труба виробу повинна бути оснащена запобіжним пристроєм, що відповідає зазначеному стандарту, максимальний тиск якого має бути 0,7 МПа, в тому числі, стопорний кран, зворотний клапан, запобіжний клапан і перерва гідравлічного навантаження.
14. Є **нормальним явищем** коли вода капає з пристрою для захисту від надлишкового тиску і групи безпеки EN 1487, під час нагріву. З цієї причини необхідно встановити стік, щоб він залишався відкритим для повітря, з зливною трубою встановленою під нахилом вниз, в приміщенні без мінусових температурах. Необхідно спорожнити виріб, якщо він не використовується або приміщення може попасти під вплив мінусових температур.
15. Необхідно спорожнити виріб, якщо він не використовується або приміщення може попасти під вплив мінусових температур.
16. Вода нагрівається понад 50 °C і може викликати негайні серйозні опіки при безпосередньому попаданні з кранів. Діти, інваліди та особи похилого віку особливо схильні до ризику. Ми рекомендуємо встановити термостатичний змішувальний клапан на лінії подачі води, відмічений червоним коміром.
17. Не залишайте горючі матеріали в контакті або в безпосередній близькості від виробу.

Символи:

| Символ | Значення |
|---|--|
|  | Недотримання цієї вимоги може привести до травми в деяких випадках навіть зі смертельним результатом - для людей |
|  | Недотримання даного попередження веде до ризику нанесення збитку предметам, рослинам або тваринам, який в деяких випадках може бути серйозним |
|  | Дотримуйтеся загальних та конкретних інструкцій з техніки безпеки виробу. |

ЗАГАЛЬНІ ВИМОГИ З БЕЗПЕКИ

| Посилання | Попередження | Тип ризику | Символ |
|-----------|---|---|---|
| 1 | Не розкривайте водонагрівач і не знімайте його з місця установки. | Небезпека ураження електричним струмом через наявність електричного обладнання. Особисті травми викликані перегрітими компонентами або рани викликані наявністю гострих країв |  |
| 2 | Не запускайте або зупиняйте водонагрівач вилкою проводу електричного живлення. | Небезпека ураження електричним струмом при пошкодженню кабелі, вилці або розетці. |  |
| 3 | Слідкуйте за справністю кабелю електричного живлення. | Ризик ураження електричним струмом при контакті з відкритими кабелями під напругою. |  |
| 4 | Не залишайте предмети на водонагрівачі. | Тілесні ушкодження викликані падінням предметів внаслідок вібрації. |  |
| | | Пошкодження водонагрівача або предметів, що знаходяться під ним, внаслідок вібрації. |  |
| 5 | Не вилазити на виріб. | Травми в результаті падіння з виробу. |  |
| | | Пошкодження виробу або іншого майна внаслідок від'єднання самого виробу від його фіксації. |  |
| 6 | Не намагайтеся очистити виріб не вимкнувши його попередньо, витягніть вилку або вимкніть виділений перемикач. | Небезпека ураження електричним струмом через наявність електричного обладнання. |  |
| 7 | Встановлюйте прилад на стійкій стіні, що не підлягає впливу вібрації. | Небезпека падіння водонагрівача внаслідок руйнування стіни або шуму під час роботи. |  |
| 8 | Виконуйте електричні з'єднання за допомогою електричного дроту відповідного перетину. | Небезпека пожежі через перегрів проводки з причини проходження струму по кабелю з малим перетином. |  |
| 9 | Перш, ніж виконати введення в експлуатацію, повторно запустіть всі функції захисту і контролю, призначені до спрацювання на водонагрівачі і переконайтеся в їх працездатності. | Пошкодження або блокування водонагрівача через неправильне управління. |  |
| 10 | Перед початком роботи з компонентами, в яких може бути гаряча вода, злийте її. | Небезпека опіків. |  |
| 11 | Проводити очищення від накипу системи, як зазначено в "лісти безпеки" виробу; роблячи так, перевірте приміщення, використовуйте захисний одяг, переконайтеся, що не були змішані продукти, і захистіть сам прилад і будь-які сусідні об'єкти. | Травми в результаті контакту шкіри і очей з кислотою, вдиханням або проковтуванням шкідливих хімічних речовин. |  |
| | | Ушкодження водонагрівача або суміжних об'єктів, внаслідок корозії під впливом кислоти. |  |
| 12 | Не використовувати інсектициди, розчинники або агресивні миючі засоби для очищення приладу. | Пошкодження забарвлених або пластмасових компонентів. |  |

Вказівки щодо попередження розповсюдження легіонельозу (згідно європейського нормативу CEN / T3 16355).

До відома

Легіонелла - це бактерія невеликих розмірів, що має форму палички, і є натуральною складовою всієї прісної води. Хвороба легіонерів - це гостра легенева інфекція, що передається повітряно-крапельним шляхом при вдиханні бактерії. Ця бактерія часто зустрічається у будинках, готелях та інших водних системах і в воді, використовуваній для кондиціонування повітря або системи повітряного охолодження. Отже, основним запобіганням хвороби є профілактика, шляхом контролю бактерії у в системах водопостачання. Європейський норматив CEN/ T3 16355 наводить опис найбільш дієвого засобу з профілактики поширення легіонелли в системах постачання питної води, який не суперечить існуючим вітчизняним нормам.

Загальні рекомендації

“Сприятливі умови для росту Легіонелли” Наступні умови стимулюють ріст Легіонелли:

- Температура води між 25 °C і 50 °C. Щоб обмежити ріст бактерій легіонелли, температура води повинна бути в діапазоні, щоб бактерії не росли або росли мінімально, де це можливо. В іншому випадку, необхідно продезинфікувати установки питної води за допомогою теплової обробки;
- застійна вода. Щоб уникнути тривалих періодів застою води в кожній частині установок питної води, вода повинна бути використана або протекти, принаймні раз на тиждень;
- поживні речовини, біоплівки і осад присутні у установці водонагрівачів і т.д. Осад може підтримувати ріст бактерій Легіонелла і повинен постійно видалятися, з системи зберігання води, водонагрівання, через розширювальні труби з застійною водою (наприклад, один раз на рік).

Що стосується даного типу акумулюючих водонагрівачів, якщо

- 1) водонагрівач відключений протягом певного періоду часу [місяці] або
- 2) температура води постійно підтримується в межах від 25°C до 50 °C, усередині резервуара може розмножуватися бактерія легіонелли. У цих випадках, щоб попередити поширення легіонелли необхідно використовувати так званий “цикл теплової санітарної обробки”. Акумуляючий водонагрівач продається в комплекті з програмним забезпеченням, яке дозволяє провести “цикл теплової санітарної обробки” для зменшення росту бактерії легіонелли всередині резервуара. Такий цикл може бути проведений в системах водопостачання гарячої води для побутових і гігієнічних потреб і відповідає рекомендації щодо запобігання розповсюдження легіонелли, наведеним в Таблиці 2 нормативу CEN/ T3 16355.

Таблиця 2 - Типи систем гарячого водопостачання

| | Окремо, гаряча і холодна вода | | | | Змішані гаряча і холодна вода | | | | | |
|------------------------|-------------------------------|-------------------------|---------------------------------------|--------------------------|---|--------------------------|---------------------------------------|---|---|--------------------------|
| | Без зберігання | | Зберігання | | Без зберігання в змішувальних клапанах. | | Зберігання в змішувальних клапанах. | | Без зберігання в змішувальних клапанах. | |
| | Немає циркуляції гарячої води | Циркуляція гарячої води | Немає циркуляції змішаної води | Циркуляція змішаної води | Немає циркуляції змішаної води | Циркуляція змішаної води | Немає циркуляції змішаної води | Циркуляція змішаної води | Немає циркуляції змішаної води | Циркуляція змішаної води |
| Посилання на Додаток С | C.1 | C.2 | C.3 | C.4 | C.5 | C.6 | C.7 | C.8 | C.9 | C.10 |
| Температура | - | ≥ 50°C ^a | у зберігання в нагрівачі ^b | ≥ 50°C ^a | теплова дезінфекція | теплова дезінфекція | у зберігання в нагрівачі ^b | ≥ 50°C ^a теплова дезінфекція | теплова дезінфекція | теплова дезінфекція |
| Застій | - | ≤ 31 ^b | - | ≤ 31 ^b | - | ≤ 31 ^b | - | ≤ 31 ^b | - | ≤ 31 ^b |
| Осад | - | - | видалити | видалити | - | - | видалити | видалити | - | - |

a При температурі >55°C протягом усього дня, або протягом 1 години раз на день >60°C.
b Об'єм води, що міститься в трубах між системою циркуляції і найвіддаленішим краном.
c Видалити осад з резервуара водонагрівача відповідно до місцевих умов, але не рідше одного разу на рік.
d Теплова дезінфекція протягом 20 хвилин при температурі 60°, протягом 10 хвилин при температурі 65°C або протягом 5 хвилин при температурі 70°C в усіх пунктах відбору не рідше одного разу на тиждень.
e Температура води в кільці циркуляції не повинна бути нижче 50°C.
- Не потрібно

Електромеханічні водонагрівачі продаються з відключеним термічним циклом санітарної обробки(за замовчуванням). Якщо з якоїсь причини, будь-яка з перерахованих вище умов “на користь поширення легіонелли” відбувається, настійно рекомендується, включити цю функцію відповідно до інструкцій в цьому посібнику [див <<Активізація «теплового циклу дезінфекції» (анти-легіонелли)>>]. Тим не менш, тепловий цикл дезінфекції не вбиває всі бактерії Легіонелли в резервуарі. Звідси випливає, що якщо функція відключена, бактерії Легіонелли можуть знову з'явитися.

Примітка: коли програмне забезпечення виконує санітарну термічну обробку, цілком імовірно, що споживна потужність зростає.

Електромеханічні водонагрівачі продаються з відключеним термічним циклом санітарної обробки (за замовчуванням). Якщо з якоїсь причини, будь-яка з перерахованих вище Умов “на користь поширення легіонелли” відбувається, настійно рекомендується, включити цю функцію відповідно до інструкцій в цьому посібнику [див <<Активізація «теплого циклу дезінфекції» (анти-легіонелли)>>]. Тим не менш, тепловий цикл дезінфекції не вбиває всі бактерії Легіонелли в резервуарі. Звідси випливає, що якщо функція відключена, бактерії Легіонелли можуть знову з'явитися.

Примітка: коли програмне забезпечення виконує санітарну термічну обробку, цілком імовірно, що споживна потужність зростає.

Увага: температура води в баку може призвести до миттєвих серйозних опіків, коли програмне забезпечення проводить термічну обробку дезінфекції. Діти, інваліди та особи похилого віку особливо схильні до ризику опіків. Перевірте температуру води, перш ніж приймати ванну або душ.

ТЕХНІЧНІ ХАРАКТЕРИСТИКИ

За технічними специфікаціями, зверніться до таблиці (етикетки, що розміщується поруч із вхідними трубами і на виході води).

| Спектр | 30 | 50 | 80 | 100 |
|-----------|----|----|----|-----|
| Вага (кг) | 16 | 21 | 27 | 32 |

Даний виріб відповідає міжнародним нормам електробезпеки МЕК 60335-1; МЕК 60335-2-21.

Ці вироби відповідають:

- ТР ТЗ 004/2011 “Технічному регламенту Митного союзу про безпеку низьковольтного обладнання”
- ТР ТЗ 020/2011 “Технічному регламенту Митного союзу по електромагнітній сумісності”.

НОРМИ УСТАНОВЛЕННЯ (для установника)



УВАГА, Ретельно дотримуйтесь обов'язкових для виконання загальних вказівок та правил з техніки безпеки, які вказані на початку документа, всі ці вказівки є

Прилад має бути встановлений і введений в експлуатацію кваліфікованим фахівцем відповідно до встановлених правил і місцевих правил безпеки та гігієни праці.

Пристрій нагріває воду до температури нижче точки кипіння. Він повинен бути підключений до водопроводу відповідно до його рівня продуктивності і потужності. Перед підключенням приладу, необхідно:

- Переконайтеся, що характеристики (зверніться до етикетки) відповідають вимогам замовника.
- Переконайтеся, що установка відповідає ступеню ІР (захисту від проникнення рідин) в прилад у відповідності з чинними нормами.
- Читати інструкції на етикетці упаковки та данні на таблиці.

Установка приладу

Цей прилад призначений для установки тільки в приміщеннях у відповідності з чинними нормативним вимогами. Крім того, при установці слід звернути увагу на наявність наступних факторів:

- **Вологість:** Не встановлюйте прилад в закритих (непротвірюваних) і вологих приміщеннях.
- **Мороз:** не встановлюйте пристрій у приміщеннях, де температура може критично впасти і може бути ризик того, що утвориться лід.
- **Сонячне світло** не піддавати пристрій дії прямих сонячних променів, навіть в присутності вікон.
- **Пил/пар/газ:** не встановлюйте прилад у присутності особливо небезпечних речовин, таких як пари кислот, пилу або насичені газом.
- **Електричний розряд:** Не встановлюйте прилад безпосередньо на лініях електричних поставок, які не захищені від раптового перепаду напруги.

У разі стін з цегли або пустотілих блоків, перегородок, що показують обмежені статичні властивості або кам'яної кладки, що відрізняється якимось чином від тих, що були заявлені спочатку, потрібно провести

попередню статичну перевірку опорної системи.

Настінні гачки для кріплення повинні бути такі, щоб підтримувати вагу, яка в три рази перевищує вагу водонагрівача, наповненого водою.

Рекомендуються гачки з діаметром (Рис. 3) не менше 12 мм.

Рекомендується встановити прилад (А Рис. 1) якомога ближче до точок використання, щоб мінімізувати втрати тепла вздовж трубопроводу.

Місцеве законодавство може передбачити обмеження для установок у ванній кімнаті, тому дотримуватися мінімальної відстані дозволено законодавством.

Щоб полегшити технічне обслуговування, переконайтеся, що зазор не менше 50 см всередині кришки для доступу до електроустаткування.

Мульти положення установки

Продукт може бути встановлений як вертикально, так і горизонтально (Рис. 2). Під час горизонтальної установки, слід повернути прилад за годинниковою стрілкою так, щоб водопровідні труби були розташовані з лівого боку (труби з холодною водою на дні).

ГІДРАВЛІЧНІ З'ЄДНАННЯ

Підключіть вхід і вихід водонагрівача до труб або фітінгів, які здатні витримувати температуру понад 90 °С при тиску, що перевищує робочий тиск. Таким чином, ми не радимо використання будь-яких матеріалів, які не можуть винести таких високих температур.

Гвинт "Т" служить для поєднання труби для подачі води з блакитним коміром. З одного боку "Т" гвинт приєднує кран для зливу з приладу, який може бути відкритий тільки з використанням інструменту (В Рис. 2). З іншого боку "Т" гвинт приєднує запобіжний клапан (А Рис. 2).

УВАГА! Для тих країн, які затвердили у себе європейський норматив EN 1487, пристрій захисту від надвисокого тиску, що йде в комплекті, можливо не буде відповідати цій нормі. Згідно з нормою пристрій повинен бути розрахований на максимальний тиск 0,7МПа (7 бар) і складатися з відскакуючого клапана, зворотного клапана, пристрою, що контролює зворотній клапан, запобіжного клапана, пристрою обмеження гідравлічного напору.

У деяких країнах вимагають застосування інших запобіжних пристроїв згідно з положеннями місцевих законів, кваліфікований монтажник, який виконує монтаж, має оцінити придатність запобіжного пристрою для використання в даній ситуації. Не встановлюйте запірний клапан пристрою (клапан, кран, і т.д.) між блоком безпеки і самим обігрівачем.

Поверхня пристрою має бути підключена до стічної труби, яка має мати діаметр принаймні, ідентичний тому, що з'єднання обладнання. Використовуйте воронку, яка створить повітряний зазор не менше 20 мм і дозволяє візуально контролювати, щоб в разі за діяння пристрою не призвести до травм, пошкодження майна або тварин за які виробник не відповідає. Виробник не несе відповідальності за таку шкоду. Підключити вхідний пристрій безпеки через гнучку трубу до водопровідної мережі, труби з холодною водою, при необхідності з використанням крану (D Рис. 2). Передбачити, в разі спорожнення трубопроводу C Рис. 2 кран для відкриття.

При закручуванні пристрою безпеки проти надлишкового тиску не пошкоджувати його. Це нормально, якщо вода капає з-під крана протягом нагрівання; з цієї причини, необхідно підключити каналізацію, яка завжди повинна бути відкрита для впливу атмосфери, дренажна труба повинна бути встановлена під нахилом в приміщенні без льоду. Якщо тиск мережі наближається до каліброваного тиску клапана, необхідно буде застосувати редуктор тиску далеко від приладу. Щоб уникнути можливого пошкодження змішувачів (кранів або душів), необхідно злити будь-які домішки з труб. Пристрій не повинен забезпечуватися водою з жорсткістю менше 12 °F, і навпаки особливо жорсткою водою (більше 25 °F), рекомендується встановити для пом'якшення води, відповідно відкалібрований і контрольований пристрій, не дозволяючи, щоб залишкова жорсткість опускалася нижче 15 °F. Перед використанням приладу необхідно заповнити резервуар водою і повністю його спорожнити, щоб видалити всі домішки, що залишилися.

Електричне підключення

Перш ніж виконувати будь-які роботи, слід від'єднати пристрій від електричної мережі за допомогою зовнішнього вимикача.

Перед установкою приладу, рекомендується ретельно перевірити електричну систему на дотримання встановлених правил; виробник не несе відповідальності за шкоду, заподіяну в зв'язку з відсутністю заземлення або аномального живлення.

Переконайтеся, що система відповідає максимальній споживаній потужності водонагрівача (будь ласка, зверніться до таблиці) і поперечний перетин електричних кабелів підходить і відповідає чинним законам. Заборонено використання багатогніздних розеток, подовжувачів і перехідників.

Забороняється використання водопровідних, водонагрівних та газових труб для заземлення приладу. Якщо прилад постачається з кабелем живлення, якщо виникне необхідність заміни використовуйте кабель з такими ж характеристиками (тип H05VV-F 3x1.5 мм², 8.5 мм в діаметрі). Кабель живлення (H05 VV F 3 x 1,5 мм² діаметр 8,5 мм) повинен бути розташований в спеціальному отворі в задній частині приладу, поки він не досягне термостату (М рис. 7 і 8), та заблокувати окремі дроти, затягнувши відповідні гвинти. Зафіксуйте кабель живлення з увімкненим кабельним затискачем.

Щоб від'єднати пристрій від електромережі використовувати біполярний, перемикач, що відповідає CEI-EN стандартам (контакт відкриття повинен бути принаймні, 3 мм, краще, якщо оснащений запобіжниками). Прилад повинен бути заземлений і кабель заземлення (повинен бути жовто-зеленим і мати кілька фаз) кріпиться до затискача символу  (G Рис. 7 і 8).

Перед запуском пристрою перевірте, що потужність відповідає, зазначеній на таблиці пристрою. Якщо прилад не поставляється з кабелем живлення, вибрати один з наступних режимів установки:

- підключення до мережі жорсткою трубою (якщо прилад не має кабельного затискача); використовувати кабель з мінімальним перетином 3x1.5 мм²;
- гнучким кабелем (тип H05VV-F 3x1.5 мм², 8.5 мм в діаметрі), якщо прилад поставляється з кабельним затискачем.

Введення в експлуатацію

Перед включенням пристрою, заповніть нагрівач водопровідною водою.

Щоб зробити це, відкритий мережевий клапан і кран гарячої води до тих пір, поки не випустите все повітря з котла. Перевірка на герметичність із фланцями, з обвідною трубою, не затягувати надто болти, якщо це необхідно (С Рис. 5) та/або кільця (W Рис. 7 і 8).

Ввімкніть прилад шляхом приведення в дію перемикача.

Примітка: для моделей, оснащених інтерфейсом користувача показаним на малюнку 10, якщо ви виконуєте установку по горизонталі необхідно налаштувати правильне відображення на дисплеї натисненням кнопки "mode" і "esc" одночасно протягом 5 секунд.

НОРМИ ОБСЛУГОВУВАННЯ (для вповноваженого персоналу)



УВАГА, Ретельно дотримуйтесь обов'язкових для виконання загальних вказівок та правил з техніки безпеки, які вказані на початку документа, всі ці вказівки є обов'язковими.

Всі операції та втручання з технічного обслуговування повинні виконуватися компетентним персоналом (який має навички, необхідні відповідно до чинних норм).

Перед зверненням в центр технічного обслуговування, переконайтеся, що несправність не пов'язана з відсутністю води або збоєм живлення.

Спорожнити прилад

Прилад повинен бути спорожнений, якщо він не використовується в приміщеннях під впливом морозу.

При необхідності спорожнити прилад наступним чином:

- відключіть прилад від електромережі;
- закрийте домашній мережевий кран;
- відкрийте кран гарячої води (умивальника або ванни);
- відкрити клапан зливу Див. В (Рис. 2).

Заміна деталей

Після зняття кришки можна отримати доступ до електричних деталей (рис. 7 і 8).

Виконувати операції на платі живлення (Див. Z), від'єднавши кабелі (Див. C, Y і P) і зніміть гвинти. Втручання на панель управління, спочатку знімаючи плату кабель живлення (Див. Z). Панель управління прикріплена до пристрою двома кріпильними бічними клапанами (А Рис. 4а) доступною з внутрішньої сторони нижньої кришки.

Відпустіть панель управління фіксації втулки за допомогою плоскої викрутки, щоб від'єднати її ж (А Рис. 4б) і звільнити їх від висновків, одночасно натиснути на них назовні, щоб звільнити його з сідала. Повторіть для обох кріпильних клапанів. Зверніть особливу увагу, щоб не пошкодити пластикові закріпки і не порушувати їх, не дозволяє правильного збору панелі в його місці, в результаті чого можливі естетичні дефекти. Після видалення панелі управління, ви можете відключити роз'єми стрижня, що несе датчики і кабель живлення панелі. Втручання на стрижні що несуть датчики (Див. До), від'єднавши кабелі (Див. F) з-під контролю панелі та вийміть їх з сідала, намагаючись не перегинати їх.

Під час пере-монтажу, переконайтеся, що всі компоненти встановлені назад в їх початкове положення.

Для роботи на нагрівальних елементах і анодах, в першу злийте воду з приладу (зверніться до відповідного пункту). Зніміть болти (С Рис. 5) і зніміть фланці (F Рис. 5). Фланці з'єднані з нагрівальними елементами і анодами. Під час пере-монтажу, переконайтеся, що стрижень, що несе датчики і нагрівальні елементи встановлений у вихідне положення (Рис. 5, 7 і 8). Переконайтеся, що фланець пластини з мінімальним листом Н.Е.1 або Н.Е. 2, встановлений в положенні зазначеному в письмовій формі.

Рекомендується замінювати прокладку фланця (Z Рис. 6) щоразу, коли він розібраний.

УВАГА! Розворот нагрівальних елементів включає несправності приладу. Робота на одному нагрівальному елементі в той час, видалити другий тільки після заміни першого.

Використовуйте тільки оригінальні запасні частини.

Періодичне технічне обслуговування

Нагрівальний елемент (R Рис. 6), повинен бути очищений від осаду кожні два роки, щоб переконатися, що він працює правильно (R Рис. 6) приблизно кожні два роки (частота повинна бути збільшена, якщо вода дуже жорстка).

Якщо ви віддаєте перевагу не використанню спеціальної рідини для цієї операції, потрібно видалити вапняний осад, не пошкоджуючи нагрівальний елемент.

Аноди магнію (N Рис. 6.) повинні бути замінені кожні два роки (це не відноситься до приладів з котлами з нержавіючої сталі); однак, анод слід перевіряти кожен рік, якщо вода викликає корозію або хлорид. Щоб замінити їх, видалити нагрівальні елементи і відкрутити їх від кронштейнів.

Пропускні труби (X Рис. 7 і 8) перевіряються у разі несправності через їх непрохідність. Щоб перевірити це видалити два кільця (W Рис. 7 і 8).

Після планового або позачергового обслуговування, рекомендується заповнити резервуар водою спорожнюючи його повністю, щоб видалити будь-які залишкові домішки.

Використовуйте тільки оригінальні запасні частини, що поставляються авторизованими сервісними центрами виробника.

Запобіжний клапан

Регулярно перевіряйте, щоб надлишковий тиск, не заклинив або пошкодив пристрій; якщо це так, видалити шкалу або замінити його.

Якщо пристрій має важіль або ручку, щоб керувати ним:

- злийте воду з пристроєм, якщо необхідно
- перевіряйте його роботу, час від часу.

ІНСТРУКЦІЯ З ЕКСПЛУАТАЦІЇ



УВАГА, Ретельно дотримуйтесь обов'язкових для виконання загальних вказівок та правил з техніки безпеки, які вказані на початку документа, всі ці вказівки є обов'язковими.

Поради користувачу

- Не встановлюйте будь-які предмети і/або прилади, які можуть бути пошкоджені від витоків води під водонагрівачем.
- Якщо ви не використовуєте воду протягом тривалого періоду часу, ви повинні:
 - відключити пристрій від електричної мережі перекинути зовнішній вимикач в положення "OFF";
 - вимкнути гідравлічну схему кранів.
- Гаряча вода при температурі вище 50 °C витікає з кранів в точці використання може викликати серйозні опіки або навіть смерть від опіків Діти, інваліди і пристарілі найбільш схильні до небезпеки опіків. Суворо заборонено користувачу виконувати будь-яке періодичне або непланове обслуговування на пристрої. Для очищення зовнішніх частин використовуйте вологу тканину, змочену водою з милом.

Регулювання температури і активації функцій

Продукт встановлюється на "Ручне" за замовчуванням, з температурою, встановленою на 70 °C і функція "ECO EVO" є активною. У разі збою живлення або якщо продукт вимкнений за допомогою кнопки ON/OFF (Див. A), останнє задане значення температури залишається в пам'яті. Може виникати невеликий шум під час фази нагрівання води.

• Для моделей, оснащених інтерфейсом користувача, показаним на малюнку 9:

Увімкніть прилад, натиснувши кнопку ON/OFF (див. А). Задати потрібну температуру вибравши рівень між 40°C до 80°C, за допомогою кнопки "+" і "-". Під час фази нагрівання, світлодіоди (див. 1 - 5) пов'язані з температурою, досягнутою водою, що залишається на тому ж рівні; наступний раз температура залишається тією ж поки не встановлена знову, діоди продовжують блимати. Якщо температура падає, наприклад, через втягування води, опалення автоматично включиться і світлодіоди між останньою (сталою) температурою, що пов'язано з початком заданої температури блиматимуть знову.

• Для моделей, оснащених інтерфейсом користувача, показаний на малюнку 10:

Увімкніть пристрій, натиснувши кнопку ON/OFF (див. А) Під час фази нагрівання, лінії на обох сторонах дисплея (Див. С) залишаються на.

Перед установкою, дисплей повинен бути орієнтований відповідно до установок продукту. При вертикальній установці ніяких дій не потрібно; при горизонтальній установці, дисплей повинен бути орієнтований відповідно натискання "MODE" + "ECO" одночасно протягом 5 секунд.

Настройки - зміни місцевого часу .

Щоб змінити місцевий час, при першій активації, пристрій автоматично запропонує вам встановити правильний час; під час подальшого використання кнопка "встановити" повинна бути натиснута протягом 3 секунд. Щоб змінити поточний час, поверніть ручку і натисніть на кнопку "встановити" для підтвердження. Повторіть операцію для установки хвилини.

Режим програмування (Ручне, Program(Автоматичне) 1, Program 2, Program 1 і 2).

При кожному натисканню кнопки "Mode" обирається інший режим роботи (позначається миготінням відповідного напису: P1, P2, Man). Вибір функцій є циклічним і цей порядок: P1, P2, P1 P2 разом з ручним, P1 новий і т.д. Автоматичні "P1" і "P2" встановлені за замовчуванням для тимчасових інтервалів 07:00 до 19:00 і при температурі 70 °C.

"Ручний" режим (символ "Man" on).

Дозволяє користувачеві встановити бажану температуру просто повернувши ручку доти, поки не з'явиться бажана температура на дисплеї (Див. E) (діапазон регулювання від 40 - 80 °C) і на дисплеї ви можете побачити об'єм зливу, доступних на пов'язаних з ними іконах . Натиснувши кнопку, настройка зберігається. Під час фази відбору температури і у фазі нагріву можна відобразити час очікування (див. F), необхідний пристрою для досягнення встановленої мети.

"Програма 1" (символ "P1" on), **"Програма 2"** (символ "P2" on) і **"Програма 1 і 2"** (символи "P1" і "P2" on) дозволяють запрограмувати до двох тимчасових інтервалів в день, коли ви хочете мати гарячу воду. Натисніть кнопку "mode" доти, поки символ, пов'язаний з потрібною програмою не почне блимати. Тепер встановіть час, у який гаряча вода бажаної поворотом ручки (виберіть час по 30 хвилин із кроком). При натисканні на кнопку "set", час буде збережений.

Щоб встановити температуру води до потрібного рівня, поверніть ручку і натисніть "set", щоб зберегти настройки. Натисніть кнопку "set", щоб почати роботу пристрою в режимі "P2", або "P1". Якщо "P1" і "P2" були обрані повторіть час і установку температури для другої програми. У періоди, в які використання гарячої води явно не потрібно, нагрівання води відключено. Окремі програми "P1" або "P2" еквівалентні і можуть бути налаштовані незалежно для більшої гнучкості. Коли одна з функцій програмування ("P1" або "P2" або "P1 і P2") включена, регулятор відключається. Якщо ви хочете змінити параметри, необхідно натиснути кнопку "set". Якщо одна з функцій програмування ("P1" або "P2" або "P1 і P2") використовується в поєднанні з функцією «ECO» (див пункт "функція ECO EVO"), температура автоматично встановлюється на пристрій і можна встановити лише потрібний час для доступності гарячої води

Примітка: в будь-якому випадку, якщо користувач не робить ніяких дій протягом 5 секунд, система зберігає останні настройки.

ECO EVO Функція

Функція "ECO EVO" програма, яка автоматично "дизнається" рівень споживання користувача, зменшуючи втрати тепла до мінімуму і максимально економлячи енергію. Програмне забезпечення "ECO EVO" складається з початкового періоду протягом тижня, коли пристрій починає працювати на задану температуру. Наприкінці цього тижня "навчання", програмне забезпечення регулює нагрів води відповідно до реальних потреб користувача, які автоматично визначаються пристроєм. Пристрій гарантує мінімальний запас гарячої води, навіть в періоди, коли вода не подається.

Процес вивчення попиту на гарячу воду, продовжується навіть після першого тижня. Процес досягає максимальної ефективності після чотирьох тижнів навчання.

Активуйте функцію, натиснувши відповідну кнопку, яка засвітиться. У цьому режимі ручний вибір температури можливий, проте зміни відключають функцію "ECO EVO".

Відновити його можна, натиснувши на кнопку "ECO".

Всякий раз, коли функція "ECO EVO" або пристрій вимикається, а потім знову включається, функція буде продовжувати вивчати рівні споживання. Для того, щоб гарантувати правильну роботу програми, рекомендується не відключати пристрій від електричної мережі. Внутрішня пам'ять забезпечує збереження даних на строк до чотирьох годин без електрики, після чого всі зібрані дані

скасовуються і процес наванчання почнеться з самого початку.

Кожен раз, коли регулятор повертається, щоб встановити температуру, функція "ECO EVO" автоматично відключається і відносні записи вимикаються. Пристрій продовжує працювати за обраною програмою, функція ECO не є активною.

Для того щоб добровільно скасувати отримані дані, натисніть і утримуйте кнопку "ECO" протягом більше 5 секунд. Коли процес скасування буде завершено, "ECO" заблимає швидко, щоб підтвердити скасування даних.

"Душ Готовий" візуалізація

• Для моделей, оснащених інтерфейсом користувача, показаним на малюнку 10.

Пристрій має інтегровану функцію мінімізації часу нагріву води.

Крім температури, встановленої користувачем, значок "душ готовий"  загориться, коли буде достатньо води, щоб прийняти душ (40 літрів гарячої води, змішані при температурі 40 °C).

Коли буде достатньо гарячої води для наступного душу друга ікона "душ готовий"  загориться і так далі (максимальна кількість зливу залежить від потужності придбаної моделі).

FAST Функція

• Для моделей, оснащених інтерфейсом користувача, показаний на малюнку 9.

Пристрій працює нормально при базовій потужності. У режимі "FAST" прилад працює на максимальній потужності, щоб прискорити нагрів води. Активація функції натисканням кнопки "FAST" (див. В) кнопка, яка буде світитися. Відключається повторним натисканням на ту ж кнопку, що і для включення.

ФУНКЦІЯ ШВИДКОГО НАГРІВУ

• Для моделей, оснащених інтерфейсом користувача, показаним на малюнку 10.

Пристрій працює нормально при базовій потужності. У Режимі ШВИДКОГО НАГРІВУ пристрій присвячує максимальну потужність тільки одній частині води, забезпечуючи тим самим мінімальний час очікування для першого душу (40 літрів при 40 °C). Активація функції натисканням кнопки "QUICK" (див. В) кнопка, яка буде світитися. Відключається повторним натисканням на ту ж кнопку, що і для включення.

Примітки: У режимі ШВИДКОГО НАГРІВУ температура, що відображається на дисплеї може значно відрізнятися від температури, що сприймається користувачем на першому виході.

Скидання/Діагностика

• Для моделей, оснащених інтерфейсом користувача, показаний на малюнку 9.

Коли одна з несправностей описаних вище відбувається, прилад входить в "стан несправності" і всі світлодіоди на панелі управління блимають одночасно.

Діагностика: щоб включити функцію діагностики, утримуйте кнопку ON/OFF (див. А) протягом 5 секунд. Тип несправності вказується п'ятьма світлодіодами (Див. 1-5) у відповідності з наступною схемою:

СВІТЛОДІОД Див. 1 - Внутрішня несправність панелі управління

СВІТЛОДІОД Див. 1 і 3 - внутрішня несправність панелі управління (NFC зв'язку або NFC даних)

СВІТЛОДІОД Див. 3 - зламані датчики температури (обрив або коротке замикання) - на виході з котла

СВІТЛОДІОД Див. 5 - надмірна температура води виявлена одним датчиком - на виході з котла

СВІТЛОДІОД Див. 4 і 5 - загальна надмірна температура води (ланцюга плати) - на виході з котла

СВІТЛОДІОД Див.3 і 4 - Невиконання нагріву води з живленням нагрівального елемента - на виході з котла

СВІТЛОДІОД Див. 3, 4 і 5 - перегрів, викликаний відсутністю води - в бойлері на виході

СВІТЛОДІОД Див. 2 і 3 - зламані датчики температури (обрив або коротке замикання) - на виході з котла

СВІТЛОДІОД Див. 2 і 5 - надмірна температура води виявлена одним датчиком - на виході з котла

СВІТЛОДІОД Див. 2, 4 і 5 - загальна надмірна температура води (ланцюга плати) - на виході з котла

СВІТЛОДІОД Див.2 і 3 і 4 - Невиконання нагріву води з живленням нагрівального елемента - на виході з котла

СВІТЛОДІОД Див. 2, 3 і 4 і 5 - перегрів, викликаний відсутністю води - в бойлері на виході

Вийдіть з діагностичної функції, натиснувши кнопку ON/OFF (Див. А) або почекайте протягом 25 секунд.

• Для моделей, оснащених інтерфейсом користувача, показаним на малюнку 10.

Якщо яка-небудь з проблем експлуатації відбувається, прилад переходить в "статус несправності" і відповідний код помилки блимає на дисплеї (наприклад, E01). Є наступні коди помилок:

E01 - внутрішня помилка панелі

E04 - подається струм на несправний анод (захист від корозії не гарантується)

E09 - надмірна кількість скидів у п'ятнадцять хвилин

E10 - зламані датчики температури (обрив або коротке замикання) - на виході з котла

E11 - надмірна температура води виявлена одним датчиком - на виході з котла

E12 - загальна надмірна температура води (ланцюга плати) - на виході з котла

E14 - Невиконання нагріву з живленням нагрівального елемента - на виході з котла

E15 - перегрів, викликаний відсутністю води - бойлеру на виході

E20 - зламані датчики температури (обрив або коротке замикання) - на виході з котла

E21 - надмірна температура води виявлена одним датчиком - на виході з котла

E22 - загальна надмірна температура води (ланцюга плати) - на виході з котла

E24 - невиконання нагріву води з живленням нагрівального елемента - на виході з котла

E25 - перегрів, викликаний відсутністю води - бойлеру на виході
 E61 - Внутрішня несправність панелі управління (NFC зв'язку)
 E62 - Внутрішня несправність circuit board (дані пошкоджені NFC)
 E70 - Накип виявлено - обмежений режим на

Помилка скидання: скидання приладу, за допомогою вимкнення кнопки ON / OFF (Див. А). Якщо причина несправності негайно зникає, після скидання, прилад відновлює свою нормальну роботу. І навпаки, якщо код помилки продовжує з'являтися на дисплеї: зверніться до сервісного технічного центру.

Додаткові Функції

Час, що залишився

• Для моделей, оснащених інтерфейсом користувача, показаним на малюнку 9. Час, що залишився до досягнення температури, встановленої користувачем показується в центрі дисплея (Див. F).

Значення є орієнтовним, це оцінка параметра "час, що залишився". Значення автоматично оновлюється під час фази нагрівання.

Функція захисту від замерзання

Функція захисту від замерзання є технікою автоматичного захисту, щоб уникнути пошкоджень, викликаних дуже низькими температурами нижче 5 °C, у разі, в якому виріб вимкнено протягом зими. Рекомендується, залишати продукт підключеним до електромережі, навіть якщо він це не використовується протягом тривалого часу.

• Для моделей, оснащених типом користувацького інтерфейсу показаного на малюнку 9: функція включена, але не рекомендується, якщо активована .

• Для моделей, оснащених типом користувацького інтерфейсу показаного на малюнку 10: функція включена; активація буде відображатися на дисплеї як "AF".

Для всіх моделей, як тільки температура піднімається до безпечного рівня, такого, щоб уникнути пошкодження від льоду і морозу, нагрів води знову відключується.

Активация "термічного циклу дезінфекції" (анти-легіонелла)

Анти-легіонелла ця функція (за замовчуванням вимкнена) складається з циклу нагріву води при 65 °C, який здійснює тепловий вплив дезінфекції проти вказаних бактерій.

Якщо активована, пристрій виконує цикл нагрівання при 60 °C протягом 1 години, кожен день. Коли пристрій вимкнено, функція анти-легіонелли активна. Якщо пристрій вимикається під час циклу захисту від легіонелли, пристрій вимкнеться і функція не буде завершена. Якщо пристрій увімкнено знову, функція анти-легіонелли активується. В кінці кожного циклу температура повертається до раніше заданого користувачем значення.

• Для моделей, оснащених типом користувацького інтерфейсу показаного на малюнку 9: активація циклу анти-легіонелли визначається як випадкове регулювання температури 70 °C. Активуйте дану функцію, натиснувши і утримуючи обидві "ECO" і "+" кнопки протягом 4 сек.; коли активація підтверджується, СВІТЛОДІОД 70 °C (Див. 4) швидко блимають впродовж 4 сек. На постійно відключити функцію, повторюючи описані вище дії; коли дезактивація підтверджується, СВІТЛОДІОД 40 °C (Див. 1) швидко блимають впродовж 4 сек.

• Для моделей, оснащених типом користувацького інтерфейсу показаного на малюнку 10: під час "циклу теплової дезінфекції", на дисплеї по черзі показує температуру води і "-AB-". Для активації / деактивації функції, з робочим продуктом, утримувати кнопку "Mode" протягом 3 сек. Встановіть "Ab 1" (для активації функції) або "Ab 0" (що відключити функцію) за допомогою ручки і підтвердіть вибір натисканням на кнопку "Set". Після підтвердження активації / деактивації, продукт повертається до нормальної роботи сек стан.

Функція Анти-накипу

Формування накипу (карбонату кальцію) всередині пристрою (зокрема, на нагрівальних елементах) пов'язана з характеристиками води, яка може бути більш або менш багата кальцієм. Це може призвести до збільшення шуму в фазі нагрівання, призвести до зміни чутливості датчиків і зробити управління, що виконується електронним блоком управління складнішим. Для зменшення цього явища в першу чергу перевірте, чи виконані рекомендації умови при установці пристрою (див. параграф "Гідравлічні з'єднання"). Остання це «функція анти-накипу»: це автоматичний захист пристрою для запобігання надмірних циклів нагрівання, що викликають утворення вапняку на нагрівальних елементах. Після, зниження температури до 60 °C, функція анти-накипу починає працювати, (якщо температура була вища цього значення). Якщо функція анти-накипу активується функція ECO EVO відключується.

• Для моделей, оснащених користувацьким інтерфейсом типу показаного на малюнку 9: активний статус функції показано миготливими світлодіодами 1 і 2, 3.

• Для моделей, оснащених типом користувацького інтерфейсу показаного на малюнку 10: активний статус функції на дисплеї E70 і"залишається"; чергуючись 3 секунди.

Функція анти-накип не може бути відключена користувачем, пристрій автоматично виключає її, як тільки проблема буде вирішена (див пункт "Планове технічне обслуговування").

КОРИСНА ІНФОРМАЦІЯ

Якщо вода виходить на холод, необхідно перевірити наступне :

- наявність напруги на клемній колодці електричного живлення (М Рис. 7 і 8);
- плата управління;
- нагрівальні частини нагрівального елемента ;
- оглянути обвідну трубу (Х Рис. 7 і 8);
- тримач датчика стрижнів (К Рис. 7 і 8).

Якщо виходить кипляча вода (пар в кранах)

Відключіть прилад від електромережі і перевірте наступне:

- плата управління;
- об'єм накипу у котлі і компонентів;
- тримач датчика стрижнів (К Рис. 7 і 8).

Якщо поставка гарячої води недостатня:

Необхідно перевірити наступне:

- тиск водопровідної мережі;
- стан дефлектора на холодній водозабірній трубі;
- стан труби подачі гарячої води;
- електричні компоненти.

Вода витікає з пристрою для захисту від тиску

Під час фази нагрівання, відбувається витік води з-під крана. Це нормально. Щоб вода не витікала, на системі потоку потрібно встановити відповідний розширювальний бак. Якщо протікання продовжується навіть після фази нагріву, перевірте наступне:

- калібрування пристрою;
- тиск води, що подається на обладнання.

Увага: Ніколи не закривайте вихід з приладу!

ЗАБОРОНЯЄТЬСЯ РЕМОНТУВАТИ ПРИСТРІЙ САМОСТІЙНО - ЦЕ ЗАВЖДИ ПОВИННО БУТИ ЗРОБЛЕНО КВАЛІФІКОВАНИМ ПЕРСОНАЛОМ.

Зазначені дані і характеристики не є обов'язковими; виробник залишає за собою право змінювати їх на свій розсуд без повідомлення або заміни.

Цей продукт відповідає правилам REACH.



Цей продукт відповідає Директиві WEEE 2012/19/EU.

Символ перекресленого кошику макулатури на приладі і його упаковці означає, що продукт повинен бути розглянутий окремо від інших відходів в кінці його терміну служби. Тому користувач повинен передати пристрій до спеціально призначеного захоронення відходів для електро-технічного та електронного устаткування наприкінці терміну служби.

В якості альтернативи, користувач може повернути продавцю в момент покупки нового еквівалентного типу пристрою. Електронне обладнання розміром менше 25 см може бути передане будь-якому продавцю електронного обладнання площа якого становить не менше 400 м² для утилізації безкоштовно і без будь-яких зобов'язань купити новий продукт.

КЕПІЛДІК ТАЛОНЫ

ЭЛЕКТРЛІ СУ ЖЫЛЫТҚЫШТАР

Сізден талонды барлық кепілдік мерзімі шінде сақтауды сұраймыз. Бұйымды сатып алған кезде кепілдік талонын толтыруды талап етіңіз. Сізден су жылытқышты тексеріп, кепілдік талонын толтырғанға дейін жинақтылықты тексеруді сұраймыз. Бұйымның сыртқы бетінің механикалық зақымдануы және жиынтықталмауы бойынша талаптар сатылғаннан кейін қабылданбайды. Кепілдікпен жөндеу үшін сатып алу күні көрсетілген чекпен бірге үзік талонды ұсыныңыз. Осы талонды ұсынбай, оны дұрыс толтырмай немесе сатушы ұйымның мөрі болмаған жағдайда сапаға шағым қабылданбайды және жөндеу жүргізілмейді.

Модели _____

Модельдің коды _____

Сериялық нөмірі _____

Сатушы ұйым _____

(сатушы-кәсіпорынның атауы, орналасқан жері және мөрі)

Тексерді және сатты _____

(Сатушының аты-жөні, қолы)

Сатылған күні « _____ » _____ 20 ____ ж.

Кепілдік шарттарымен келісемін _____

1. Кепілдік мерзімі

Барлық су жылытқыштарға кепілдік мерзімі - **1 жыл**.

Жекелеген сериялардың төменде аталған құрамдас бөліктеріне:

Эмаль жабыны бар болат

- ABS VLS EVO PW, ABS VLS EVO WIFI PW, VLS EVO PW сериясының құрамында суы бар сыйымдылығы - **5 жыл**;

- ABS VLS EVO QH сериясының құрамында суы бар сыйымдылығы - **5 жыл**.

Тот баспайтын болат

- ABS VLS EVO INOX PW, ABS VLS EVO INOX WIFI PW, VLS EVO INOX PW сериясының құрамында суы бар сыйымдылығы - **7 жыл**;

- ABS VLS EVO INOX QH сериясының құрамында суы бар сыйымдылығы - **7 жыл**.

2. Кепілдікпен қызмет көрсету шарттары

Осы Кепілдік талоны көзделген шарттарды сақтаған кезде су жылытқышты және оның құрамдас бөліктерін тегін кепілдікпен жөндеуге құқық береді. Кепілдікпен жөндеу су жылытқышты орнату орны бойынша ақпарат осы талонға қосымшада орналасқан авторизацияланған сервис орталығының күшімен жүзеге асырылады. Ол болмаған немесе дұрыс болмаған, сондай-ақ сервис орталығы кепілдік шарттарын бұзған жағдайда, Сіз сауда ұйымына немесе өндіруші компанияның өкілдігіне хабарласа аласыз.

1-тармақта көрсетілген кепілдік мерзімдері бұйым сатылған күннен бастап есептеледі.

Бұйымның сатылған күні кепілдік талонында және сатып алу чегінде көрсетіледі.

Талонда немесе чекте сату күні болмаған жағдайда, кепілдік мерзімі бұйым дайындалған сәттен бастап есептеледі. Су жылытқыштың дайындалған күні мен техникалық сипаттамалары бұйым корпусында орналастырылған сәйкестендіру тақтайшасында көрсетілген.

Тұтынушыға су жылытқыштар мен олардың тиісті сападағы құрамдас бөліктерінің орнына берілген су жылытқыштар мен олардың құрамдас бөліктеріне қатысты кепілдік мерзімдері, ауыстырылған су жылытқышқа немесе құрамдас бөлікке орнатылған кепілдік мерзімінің соңғы күні аяқталады.

Магний аноды шығыс материалы болып табылады және кепілдік бойынша ауыстыруға жатпайды.

3. Бұйымның қызмет ету мерзімі

Орнату, пайдалану және техникалық қызмет көрсету ережелерін сақтаған кезде қызмет ету мерзімі кемінде 3 жылды құрайды.

Төменде аталған жекелеген серияларға қызмет ету мерзімі:

- ABS VLS EVO PW, ABS VLS EVO WIFI PW, VLS EVO PW сериясының су жылытқыштары

- **5 жылды;**

- ABS VLS EVO QH сериясының су жылытқыштары - **5 жылды;**

- ABS VLS EVO INOX PW, ABS VLS EVO INOX WIFI PW, VLS EVO INOX PW сериясының су жылытқыштары - **7 жылды;**

- ABS VLS EVO INOX QH сериясының су жылытқыштары - **7 жылды** құрайды.

4. Кепілдік мерзімінен бұрын тоқтату

Кепілдік мерзімі төмендегі аталған бір немесе бірнеше мән-жайлар орын алған кезде 1-тармаққа көрсетілген уақыт кезеңі аяқталғанға дейін тоқтатылады:

- Тұтынушы бұйымды орнату, сақтау, тасымалдау және пайдалану ережелерін бұзған кезде;

- Магний аноды 24 айдан асатын кезеңде ауыстырылмаған кезде (тоттанбайтын болаттан жасалған құрамында суы бар сыйымдылыққа кепілдік берілген мерзімдерді қоспағанда);

- Бұйымның жұмысқа қабілеттілігін бұзатын қосалқы бөлшектерді өздігінен жөндеу және ауыстыру кезінде;

- Орнату орнынан су жылытқышты өздігінен бөлшектеу кезінде. Істен шыққан су жылытқышты тексеру, сапасын тексеру және сараптау тек аспапты орнату орны бойынша жұмыстар өндірушінің авторизацияланған сервистік орталығымен жүргізіледі;

- Бұйымға механикалық зақым келтіру кезінде;

- Электр немесе сумен жабдықтау желілері параметрлерінің қолданыстағы нормалары мен стандарттарына сәйкес келмеуі кезінде;

- Бұйымды мақсатына сай пайдаланбаған кезінде;

- Бұйымның корпусында сериялық нөмірі бар сәйкестендіру тақтайшасының болмауы кезінде;

- 5 бардан жоғары су құбыры желісінің қысымы кезінде су қысымы редукторының сақтандырығыш клапанының алдында болмауы кезінде;

- Су қыздырғышқа тікелей кіре берісте сақтандыру клапанының болмауы, оның зақымдануы немесе бітелуі кезінде;

- Су жылытқыштың су бар сыйымдылығында электр әлеуетінің болуы кезінде.

5. Қосымша ақпарат

Сатып алынған жабдықты орнату және тұрақты сервистік қызмет көрсету үшін біз сервис орталықтарымыздың қызметтерін пайдалануды ұсынамыз. Біздің сервистік орталықтар желісі арқылы Сіз су жылытқышқа қосалқы бөлшектер мен жиынтықтаушы бұйымдарды сатып ала аласыз, сондай-ақ қажетті техникалық кеңес ала аласыз.

Жеткізудің жинағы:

- Су жылытқыш;

- Сақтандыру клапаны;

- Орнату және пайдалану жөніндегі нұсқаулық;

- Кепілдік талоны;

- Зауыттық қаптамасы.

Бұйымды орнату және пайдалану алдында қоса берілген нұсқаулықты мұқият оқып шығыңыз.

Өндіруші: «Аристон Термо Русь» ЖШҚ, Ресей, 188676, Ленинград облысы, Всеволожск ауданы, Всеволожск қаласы, Всеволожск қаласының Өнеркәсіптік аймағы өндірістік аймағы, Индустриальная көшесі, № 9 үй, А лит. корпусы.

Импорттаушы, өкілеттік ұйым: «Ariston Thermo Kazakhstan» (Аристон Тэрмо Қазақстан) ЖШС. Қазақстан Республикасы, Алматы қ., 050040, Тимирязев к., 42, «Экспо-Сити» кеңселік орталығы, 15/1А ғимараты, 2 қабат.

Өзіңізге ең жақын сервис орталығын табыңыз:

www.ariston.com

service.kz@aristonthermo.com



+7 (727) 266-48-54

ЖАЛПЫ ТАЛАПТАРЫ











1. Бұл нұсқаулық су жылытқышты жеткізу жиынтығына кіреді. Құралды басқа пайдаланушыға беру және/немесе басқа пайдалану орнына ауыстыру кезінде нұсқаулықты қол жетімді жерде сақтаңыз.
2. Осы нұсқаулықты мұқият оқып шығыңыз. Нұсқаулықта су жылытқышты орнату, пайдалану және қызмет көрсету кезіндегі қауіпсіздік шаралары туралы қажетті ақпарат бар.
3. Аспапты монтаждау пайдаланушының есебінен жүзеге асырылады.
4. Аспапты мақсатына сай пайдаланбауға қатаң тыйым салынады. Дайындаушы фирма осы нұсқаулықтың талаптарын орындамау нәтижесінде пайда болған зақымданулар үшін жауапты болмайды.
5. Монтаждау және техникалық қызмет көрсету бойынша барлық жұмыстарды қолданыстағы нормалар мен ережелерге, сондай-ақ дайындаушы-фирманың талаптарына сәйкес білікті маманның орындауы тиіс.
6. Дұрыс орнатылмаған құралды пайдалану жарақатқа және мүліктің зақымдануына әкелуі мүмкін. Өндіруші жабдықты дұрыс монтаждамау нәтижесінде алынған зақымданулар үшін жауапты емес.
7. Қаптама материалдарын (қысқыштар, полиэтилен пакеттері, көбікполистирол және т.б.) балалардың қолы жетпейтін жерде сақтаңыз. Қаптама материалы денсаулыққа зиянды.
8. Егер олар бақылауда болмаса немесе олардың қауіпсіздігіне жауапты адамның құралды пайдалануы туралы нұсқау бермесе, немесе оларда өмірлік тәжірибесі немесе білімі болмаған жағдайда, аспап физикалық, сезімтал немесе ақыл-ой қабілеті төмен адамдардың (балаларды қоса алғанда) пайдалануына арналмаған.
9. Егер сіз аяқ киімсіз немесе дымқыл қолдарыңыз және/ немесе аяқтарыңыз болса, аспапты ұстамаңыз.
10. Жөндеу жұмыстарын жасаушы фирма өндірген қосалқы бөлшектерді пайдалана отырып білікті маманның орындауы тиіс. Осы талапты сақтамаған жағдайда өндіруші барлық кепілдік міндеттемелерді өзінен алады.
11. Ыстық судың температурасы қызып кетуден қорғау функцияларын орындайтын термостатпен реттеледі.
12. Сумен жабдықтау «Гидравликалық қосылу» тармағына сәйкес орындалуы тиіс.

13. Электрмен монтаждау «Электрлік қосылу» тармағына сәйкес орындалуы тиіс.
14. Сақтандырғыш клапанды қолданыстағы талаптар мен нормаларға сәйкес келмейтін, егер ол жиынтыққа қосылмаған болса, түрлендіруге немесе басқасына ауыстыруға қатаң тыйым салынады.
15. Тез тұтанатын заттарды жабдыққа жақын жерде сақтамаңыз.
16. Су жылытқыш тұрмыстық мақсаттағы техникалық күрделі электр құралы болып табылады.
17. Егер электрлік су жылытқышты орнату тұрғын үйлердегі тұрғын және тұрғын емес үй-жайларды қайта жабдықтауға (қайта орнатуға) әкеп соқса, онда белгіленген тәртіппен тиісті рұқсат алғаннан кейін ғана оны орнатуға рұқсат беріледі.
18. Су жылытқышты көлік құралының ішінде болуы мүмкін соққыларды, орын ауыстыруды және құлауды болдырмау үшін оны сенімді бекітіп, жабық көліктің кез келген түрімен тік немесе көлденең күйде (модельге байланысты) тасымалдау қажет.
19. Тиеу-түсіру жұмыстары кезінде су жылытқышты соққы жүктемелеріне ұшыратуға тыйым салынады.
20. Тасымалдау кезінде қаптаманы қысқыштармен басып алу қажет болған жағдайда таңба орналасқан қаптаманың бүйір жағынан басып алуды жүзеге асыру ұсынылады.
21. Бұйымдар сақталатын қойма орын-жайларында ауаның температурасы $+5^{\circ}\text{C}$ -тан $+40^{\circ}\text{C}$ -қа дейін және ауаның салыстырмалы ылғалдылығы $+25^{\circ}\text{C}$ температурада, ылғал конденсациялаусыз төмен температурада 80% - дан аспауы тиіс.
22. Өнім атмосфералық жауын-шашынның әсерінен қорғайтын, ауада қышқылдар, сілтілер және басқа қоспалар болмаған жағдайда, қойма орын-жайларында қаптамада сақталуы тиіс.





НҰСҚАУЛЫҚТА ҚОЛДАНЫЛАТЫН ТАҢБАЛАР

| Таңба | Мәні |
|--|---|
|  | Бұл талаптардың сақталмауы ауыр жарақаттарға, тіпті өлімге әкеп соғуы мүмкін |
|  | Осы талаптар сақталмаған жағдайда мүлікке, өсімдіктерге немесе жануарларға зиян келтірілуі мүмкін |
|  | Жалпы талаптар және қауіпсіз пайдалану ережелері |

ҚАУІПСІЗ ПАЙДАЛАНУДЫҢ ЖАЛПЫ ЕРЕЖЕЛЕРІ

| № | Ереже | Қауіп | Таңб. |
|---|--|---|---|
| 1 | Су жылытқыштың корпусын ашпаңыз | Электр тогымен зақымдану. Ыстық компоненттерге жанасу кезінде күйік алу. Өткір жиектері мен шығыңқы жерлеріне тиген кезде жарақат алу |  |
| 2 | Розеткадан желілік ашаны салып немесе алып, суды жылытқышты қоспаңыз және өшірмеңіз. Осы мақсат үшін ажыратқышты пайдаланыңыз | Кабель, аша немесе розетка зақымданған жағдайда электр тогымен зақымдану |  |
| 3 | Электр қуаты зақымдалған суды жылытқышты пайдаланбаңыз | Кернеуі бар зақымдалған оқшауламасы бар сымдарға тиген кезде электр тогымен зақымдану |  |
| 4 | Су жылытқышқа бөгде заттарды қоймаңыз | Су жылытқыштың дірілі нәтижесінде заттардың құлауы кезінде жарақат алу |  |
| | | Діріл нәтижесінде бөгде заттар құлаған кезде аспаптың немесе оның астында орналасқан заттардың зақымдануы |  |
| 5 | Суды жылытқышқа тұрмаңыз | Аспаптың құлауы кезінде жарақат алу |  |
| | | Аспап құлаған кезде аспаптың немесе оның астында орналасқан заттардың зақымдануы |  |
| 6 | Су жылытқышты тазаламас бұрын розеткадан ашаны немесе желілік ажыратқышты ажыратып, электр қуаты желісінен ажыратыңыз. | Электр тогымен зақымдану |  |
| 7 | Құрылғыны дірілдің күшеюіне ықпал етпейтін берік қабырғаға бекітіңіз | Шудың жоғары деңгейі |  |
| 8 | Электрлік қосылыстар үшін тиісті қима желілері бар кабельдерді пайдаланыңыз | Егер желі қимасы жеткіліксіз болса, онда кабельдер қызады. Бұл өртке әкелуі мүмкін |  |
| 9 | Аспапты іске қосар алдында барлық басқару және қорғау құрылғыларының қалыпты жұмыс істеп тұрғанына және жұмыс істеп тұрғанына көз жеткізіңіз | Ақаулы немесе реттелмеген басқару жүйесімен жұмыс істеу нәтижесінде аспапты ажырату немесе зақымдау |  |

ҚАУІПСІЗДІК ТЕХНИКАСЫНЫҢ ҚОСЫМША ЕРЕЖЕЛЕРІ

| | | | |
|----|---|---|---|
| 10 | Су жылытқышты жылжытар алдында ыстық суды төгіңіз | Күйік алу |  |
| 11 | Су жылытқышты қақтан тазарту тиісті құжаттағы нұсқаулыққа сәйкес орындалады. Орын-жайдың жақсы желдетілуі тиіс. Жұмысты әр түрлі компоненттердің араласуын болдырмай, қорғаныш киімінде орындау керек. Су жылытқыш және оған іргелес объектілер тазалау құралдарының түсуінен қорғалуы тиіс | Қышқылдардың теріге немесе көзге түсуі, сондай-ақ химиялық заттардың зиянды буларын жұту салдарынан жарақат алу |  |
| | Қышқылдармен өзара әрекеттесуден туындаған тоттану салдарынан аспаптың немесе қоршаған объектілердің зақымдануы |  | |
| 12 | Су жылытқышты тазалау үшін инсектицидтерді, еріткіштерді немесе агрессивті құралдарды пайдаланбаңыз | Пластик пен боялған бөліктердің зақымдануы |  |

Legionella -ға қарсы бактерицидті функция

Legionella-кез келген тұщы суда болатын бактерия таяқшаларының ерекше түрі. Легионерлер ауруы ауа-тамшы жолымен берілетін өкпе инфекциясының бір түрі болып табылады және құрамында legionella бактериялары бар судың буларын жұту арқылы туындайды. Сондықтан су жылытқышта судың ұзақ тұрып қалуынан аулақ болу керек, оны аптасына кемінде 1 рет пайдалану немесе босату керек.

Еуропалық CEN/TR 16355 нормативі ауыз суда legionella-ның көбеюін болдырмау үшін дұрыс шараларға қатысты ұсыныстар береді. Олар болған жағдайда, Legionella-ға қатысты қосымша шектеулерді белгілейтін жергілікті нормативтерді сақтау қажет.

Бұл электр су жылытқышы 60°С-тан жоғары қыздыру температурасын орнатуға мүмкіндік беретін термостатпен жеткізіледі; бұл ішкі бақтағы legionella-ның өсуін шектеу үшін термиялық бактерицидтік өңдеу кезеңін орындауға мүмкіндік береді.

Назар аударыңыз: Термиялық бактерицидті өңдеу кезеңін орындау барысында судың жоғары температурасы күйікке әкелуі мүмкін. Душ немесе ваннаны қабылдар алдында әрқашан судың температурасын тексеріңіз.

Сізді «Аристон Термо Групп» компаниясы шығарған электр су жылытқышын сатып алуыңызбен құттықтаймыз. Бұл жабдық еуропалық сапа стандарттарына сәйкес әзірленген және мәлімделген техникалық сипаттамаларға жауап береді. Су жылытқыш қарапайым, жоғары тұтынушылық қасиеттерге бар және ұзақ пайдалану үшін жарамды. Сіз оның жұмысына қанағаттанасыз деген үміттеміз. Біз су жылытқышты дұрыс орнату мен пайдалануды қамтамасыз ету үшін осы нұсқаулықты мұқият оқып шығуыңызды сұраймыз.

1. ЖАЛПЫ МӘЛІМЕТТЕР

1.1. Жеткізу жиынтығы және тағайындалуы

- 1.1.1. Су жылытқыш
- 1.1.2. Сақтандыру клапаны
- 1.1.3. Тіреуіш
- 1.1.4. Орнату және пайдалану жөніндегі нұсқаулық
- 1.1.5. Кепілдік талоны
- 1.1.6. Зауыттық қаптамасы
- 1.1.7. Үш айыр және төгуге арналған кран (опционды)

Бұл құрал ғимарат ішінде, тұрмыстық және шаруашылық орын-жайларда орнату үшін әзірленген және бірнеше орындарда (ванна, ас үй, дәретхана) ыстық сумен жабдықтау және автоматты режимде берілген температураны одан әрі ұстап тұру мүмкіндігімен қайнау нүктесінен төмен суды қыздыруға арналған.

Суды қыздыру уақыты су жылытқыштың көлеміне және жылыту элементінің қуатына байланысты.

1.2. Негізгі элементтері

- 1.2.1. Ішкі бак
- 1.2.2. Өшірулі су жылытқышында да жылуды аз жоғалтуды қамтамасыз ететін пенополиуретаннан жасалған жылуды оқшаулағыш
- 1.2.3. Жылытқыш элементі
- 1.2.4. Су қыздырудың қажетті температурасын беруге мүмкіндік беретін температура реттегіші
- 1.2.5. Су жылытқыштың ішіндегі судың қызу температурасын бақылайтын термостат
- 1.2.6. Су қыздырышқа суық судың кірісінде орнатылатын және судың сумен жабдықтау магистраліне қайтарылуын болдырмау және ішкі бакты артық қысымнан қорғау функцияларын орындайды
- 1.2.7. Ішкі бакты тоттанудан қосымша қорғауды қамтамасыз ететін магнийлі анод.

ТЕХНИКАЛЫҚ СИПАТТАМАЛАРЫ

Су жылытқыштың техникалық сипаттамалары су пішінінің келтеқұбырларының жанында орналасқан зауыттық тақтайшада келтірілген.

| | | | | |
|--------------|----|----|----|-----|
| Моделі | 30 | 50 | 80 | 100 |
| Салмағы (кг) | 16 | 21 | 27 | 32 |

Бұл өнім IEC 60335-1 және IEC 60335-2-21 электр қауіпсіздігінің халықаралық нормаларына сәйкес келеді.

Бұл жабдық Көден одағының техникалық регламентінің мынадай талаптарына сәйкес келеді:

- КО ТР 004/2011 «Төмен вольтты жабдықтардың қауіпсіздігі туралы»
- КО ТР 020/2011 «Техникалық құралдардың электрмагниттік үйлесімділігі».

2. ОРНАТУ

Назар аударыңыз! Су жылытқышты монтаждау және баптауды қолданыстағы ережелерге және санитарлық-гигиеналық нормаларға, сондай-ақ осы нұсқаулықтағы талаптарға сәйкес білікті маманның орындауы тиіс.

2.1. Су жылытқышты қабырғаға бекіту

2.1.1. Су жылытқышты орнату қабырғада, тіреуіш пен ілгектердің көмегімен жүргізіледі. Диаметрі кемінде 12 мм ілгектерді (жеткізу жиынтығына кірмейтін) пайдалануға кеңес беріледі.

Таңдалған үлгіге байланысты, сізге 2 немесе 4 осындай ілгектің қажет болуы мүмкін.

- 2.1.2. Дайындалған бекіткіш сумен толтырылған су жылытқыштың үш есе салмағын ұстап тұруы тиіс.
- 2.1.3. Жылудың шығынын азайту үшін, аспапты су тарату торабынан ең ақ қашықтықта орнату керек.
- 2.1.4. Техникалық қызмет көрсетуді жүргізу үшін аспаптың астында кемінде 50 см, ал төбесінен-10 см бос кеңістікті қамтамасыз ету қажет.
- 2.1.5. Қабырғадағы ілгектерді монтаждау су жылытқыштың тіреуішінің өздігінен орын ауыстыруын болдырмауы тиіс. Орнатқаннан кейін бекітудің сенімділігін міндетті түрде тексеріңіз.
- 2.1.6. Ыстық сумен жабдықтау жүйесі бұзылған жағдайда тұтынушының және (немесе) үшінші тұлғалардың мүлкіне зиян келтірмеу үшін едендердің гидроқошаулауы және көрізді сорғытқышы бар орын-жайларда су жылытқышты монтаждау және су жылытқыштың астына судың әсеріне ұшыраған заттарды орналастырмау қажет.
- 2.1.7. Су жылытқышты қорғалмаған орын-жайларда орналастырған кезде көрізге оның астына қорғаныш түпқоймасын орнату қажет.
- 2.1.8. Су жылытқыш тігінен де, көлденең де орнатылуы мүмкін. Көлденең орнату үшін аспапты сағат тілі бойынша ыстық және суық су келтеқұбырлары сол жақта болатындай етіп бұрыңыз (суық суды беретін келтеқұбырларының төменнен болуы тиіс).

2.2. Гидравликалық қосылу

Назар аударыңыз! Жеткізудің жиынтығына кіретін сақтандыру клапанын орнату міндетті талап болып табылады.

Сақтандырғыш клапанының және баққа кіретін жердің арасында кез келген бекіту арматурасын орнатуға, сондай-ақ сақтандырғыш клапанның төгу тесігін блоктауға тыйым салынады. Су жылытқышты сумен жабдықтау жүйесіне қосу ажыратылмалы қосылыстардың көмегімен жүзеге асырылуы тиіс.

Стандартты қосу

- 2.2.1. Жеткізу жиынтығына (А сурет 2) кіретін сақтандыру клапанын суық су кірісінде су қыздырғышқа (көк сақинамен белгіленген) орнату қажет. Сақтандырғыш клапанды кез келген су өткізбейтін материалмен герметикалығын қамтамасыз ете отырып, 3-4 айналымға бұрау ұсынылады.
- 2.2.2. Сақтандырғыш клапанның кіретін келтеқұбырын құбыр немесе иілгіш шланг арқылы суық су магистраліне қосыңыз.
- 2.2.3. Су жылытқыштан ыстық судың шығысына (қызыл сақинамен белгіленген) құбырға немесе ыстық суды су алатын жерге бұру үшін иілгіш шлангты қосыңыз.
- 2.2.4. Қызмет көрсетуге ыңғайлы болу үшін су жылытқыш пен сақтандырғыш клапанның суық су кірісінің арасында бекіту краны бар (В сурет 2) үш айырды орнату ұсынылады. Бұл сақтандыру клапанын бөлшектемей су жылытқыштан суды ағызуға мүмкіндік береді.
- 2.2.5. Суды ағызу кезінде баққа ауаның кіруін жеңілдету үшін су жылытқыштан ыстық судың шығуында бекіту краны бар үш айырды орнатуға кеңес беріледі.
- 2.2.6. Су құбыры желісінің қысымы 5 бардан жоғары болған кезде қысымды төмендету үшін редукторды сақтандыру клапанының алдында орнату қажет.
- 2.2.7. Құрылғы судың қаттылығы 12 °F кем болатын сумен жұмыс істеуге есептелмеген. Судың қатаңдығы 25 °F жоғары кезінде қақтың түзілуін және қыздыру элементінің істен шығу мүмкіндігін азайту үшін жұмсартқышты пайдалану қажет. Бұл ретте судың қаттылығы 15 °F төмен түсірілмеуі тиіс.
- Суы бар ашық резервуарға қосу
- 2.2.8. Су суды жылытқышқа сұйыққоймадан өздігінен ағады. Бұл ретте сұйыққойма су жылытқыштың жоғарғы нүктесінен 2 метрден жоғары болуы тиіс. Осы нұсқада қосу кезінде сақтандырғыш клапанының болуы міндетті емес.

2.3. Электрлік қосу

Назар аударыңыз! Аспаптың электр монтажын қауіпсіздік техникасы ережелерін сақтай отырып, білікті маманның орындауы тиіс. Дайындаушы-фирма дұрыс емес жерге қосу немесе электр қуаты кезінің дұрыс емес параметрлерінің салдарынан аспаптың зақымдануы үшін жауапты болмайды.

- 2.3.1. Егер құрылғы электр кабелінен және ашамен жеткізілсе, оны электр қуатының көзіне қосыңыз.
- 2.3.2. Егер су жылытқыш электр қуатының кабелісіз жеткізілетін болса, электрмен жабдықтау желісіне қосылу үшін тиісті типті (H05V-F 3x1, 5 мм 2, Ø 8,5 мм типі) кабельді пайдаланыңыз. Су жылытқыштың қақпағын алыңыз.
- Электр қуатының кабелін аспаптың қақпағындағы тесікке салып, термостаттағы клеммаларға қосыңыз.

Содан кейін әр сымның тиісті бұрандамен бекітілуі тиіс.

2.3.3. Су жылытқыштың жерге тұйықталуы тиіс. Жерге қосу сұлбасы су жылытқыштың корпусында электр әлеуетінің болмауын қамтамасыз етуі тиіс. Жерге тұйықталу сымын (сары-жасыл түсті) символмен (G 7 және 8 суреті) белгіленген клеммаға қосу қажет. Кабель қысқыштары арқылы электр қуатының кабелін бекітіңіз.

Электр қуаты көзінің параметрлері сәйкестендіру тақтасында көрсетілген су жылытқыштың техникалық сипаттамаларына сәйкес екеніне көз жеткізіңіз.

3. ҚОСУ ЖӘНЕ ЖҰМЫС ЖАСАУ

3.1. Пайдалануға енгізу

3.1.1. Орталық сумен жабдықтау жүйесінің ыстық су беретін көзін жабыңыз. Су жылытқышты электр қуатының көзіне қосар алдында бакты сумен толтырыңыз.

Ол үшін араластырылған ыстық судың кранын, содан кейін су қыздырғыштағы суық су беретін кранды ашыңыз.

3.1.2. Су жылытқыш толтырылған соң, араластырылған су ағады. Фланецті (F 5 сурет) және қосу түтігін (X 7 және 8 сурет) ағылуына тексеріңіз. Қажет болған жағдайда фланецте (C 5 сурет) және қосу түтігінде (W 7 және 8 сурет) сомындарды орталықтандырып, оны тартыңыз.

3.1.3. Араластырылған ыстық су кранын жабыңыз.

3.1.4. Аспапты электр қуатының көзіне қосыңыз.

3.1.5. Егер су жылытқыш көлденең орнатылса, 10-суретте бейнеленген интерфейсі бар үлгілерде дисплейдегі бейнені бұру үшін бір мезгілде «MODE» және «ECO» батырмаларын басып, 5 секунд ішінде ұстап тұру қажет.

3.2. Температураны реттеу және құралдың атқарымын іске қосу

• 9 және 11 суретте бейнеленген интерфейсі бар модельдер:

ON/OFF түймесінің көмегімен суды жылытқышты қосыңыз (A 9 және 11 сур.). «+» және «-» түймелерінің көмегімен суды жылытудың қалаған температурасын орнатыңыз. Баптау аралығы 40°C-дан 80°C-қа дейінгі ауқымда орналасқан. Жылыту кезеңі кезінде жылытылатын судың температурасына сәйкес келетін индикаторлар үздіксіз жанатын болады. Барлық қалған көрсеткіштер жылылықтайтын болады (белгіленген температураға тиісті көрсеткішті қоса отырып). Егер суды жылытқышты судың температурасы төмендейтін болса, жылытудың үдерісі автоматты түрде басталады.

Және ағымдағы температураға сәйкес соңғы үнемі жанатын суды жылытқыштағы көрсеткіштер мен белгіленген температураға тиісті көрсеткіштің арасындағы көрсеткіш жылылықтайтын болады.

Электр қуатымен кідіріс болған кезде немесе суды жылытқыш өшкен кезде ON/OFF (A 9 және 11 сур.) түймесінің көмегімен жүйе соңғы температуралық баптауды есінде сақтап қалады.

Жылытудың фазасы кезінде судың жылу үдерісінің нәтижесі сияқты жеңіл шудың пайда болуы мүмкін.

• 10 суретте бейнеленген интерфейсі бар модельдер:

ON/OFF түймесінің көмегімен суды жылытқышты қосыңыз (A 10 сур.). Реттеу сабымен қажетті суды қыздыру температурасын орнатыңыз. Баптау аралығы 40°C-тан 80°C-қа дейінгі диапазонда орналасқан. Жылу фазасы кезінде дисплейде дисплейдің екі жағында желілер үздіксіз жанады (C 10 сурет). Су жылытқыштағы судың ағымдағы температурасы дисплейдің сол жағында көрінеді және екі бакта орташаланған болып табылады. Берілген су қыздыру температурасы дисплейдің оң жағында көрсетіледі (E 10 сурет). Берілген температураға дейін суды қыздыру үшін қажетті уақыт дисплейдің ортасында көрсетілген (F 10 сурет). Мәні шамамен берілген, ол қыздыру үдерісі кезінде түзетіледі және жаңартылады.

Электр қуатымен кідіріс болған кезде немесе суды жылытқыш өшкен кезде ON/OFF (A 10 сур.) түймесінің көмегімен жүйе соңғы температуралық баптауды есінде сақтап қалады.

Жылытудың фазасы кезінде судың жылу үдерісінің нәтижесі сияқты жеңіл шудың пайда болуы мүмкін.

Жергілікті уақытты орнату/түзету

Су жылытқышты бірінші рет іске қосу кезінде жүйе автоматты түрде ағымдағы уақытты орнатуды ұсынады. Ағымдағы сағатты таңдау «set» батырмасын бұраумен жүзеге асырылады. Таңдалған сағатты «set» түймесін басу арқылы растаңыз. Минуттың мәнін орнату үшін осы процедураны қайталаңыз.

Кейіннен уақытты түзету үшін «set» батырмасын 3 секунд ішінде басып, ұстап тұру қажет.

Бағдарламалау режимі

Аспапта 4 бағдарламалау режимі бар: **Manual** (Қолмен), **P1** (1-Бағдарлама), **P2** (2-бағдарлама), сондай-ақ **P1** және **P2** (1-Бағдарлама және 2-бағдарламамен бірге).

Режимдер «mode» батырмасымен ауысады, дисплейде тиісті режимдердің (P1, P2, Man)

белгілеулерінің индикаторлары орнатылады. Режимдер циклдік негізде келесі тәртіппен алынады: P1

(1-Бағдарлама) - > **P2** (2-бағдарлама) - > **P1** және **P2** (1-бағдарлама және 2-бағдарлама бірге) - > **Manual** (Қолмен) - > **P1** (1-Бағдарлама) және т. б. **P1** және **P2** бағдарламалары үнсіз келісім бойынша 07:00 және 19:00 уақытқа және судың 70°C қызу температурасына сәйкес орнатылған.

«**Manual**» режимі (Қолмен; «**Man**» индикаторы жанады) дисплейде қажетті су қыздыру температурасы пайда болғанша «set» батырмасын бұрып, қыздыру температурасын орнатуға мүмкіндік береді. Таңдалған температураны растау үшін «set» түймесін басыңыз және су жылытқыш осы температуралық реттеулермен «Manual» (қолмен) режимінде жұмыс істей бастайды. Температураны таңдау кезінде және қыздыру кезінде дисплейде (F сурет.10) берілген температураға жеткенге дейін қалған уақыт бейнеленеді. «**P1**» (1-Бағдарлама; «**P1**» индикаторы жанады), «**P2**» (2-бағдарлама; «**P2**» индикаторы жанады), сондай-ақ «**P1** және **P2**» (1-Бағдарлама және 2-бағдарлама бірге жанады; бір мезгілде «**P1**» және «**P2**» индикаторлары жанады) белгілі бір уақытқа (бір немесе екі уақыт кезеңі күніне) суды қыздыруды бағдарламалау үшін пайдаланылуы мүмкін.

Осы режимді таңдау үшін қажетті бағдарлама индикаторы жанғанша «mode» түймесін басыңыз. Бағдарламаны таңдағаннан кейін ыстық суды жылытуға қажетті уақытты таңдау үшін «set» батырмасын бұраңыз (уақыт 30 минутқа қадаммен орнатылады). Таңдалған уақытты жаדқа енгізу үшін «set» түймесін басыңыз. Содан кейін «set» батырмасын бұрып, қажетті су қыздыру температурасын орнатыңыз. Таңдалған температураны растау үшін «set» түймесін басыңыз. Су жылытқыш таңдалған **P1** «немесе» **P2** «режимінде жұмыс істей бастауы үшін «set» батырмасына тағы басыңыз. Егер сіз «**P1** және **P2**» режимін таңдасаңыз, екінші кезең үшін де уақыт пен температураны таңдау қажет. «**P1**» және «**P2**» жеке бағдарламалары басымдық бойынша бірдей және бір-біріне тәуелсіз белгіленуі мүмкін.

Бағдарламалау режимінің жұмысы кезінде («**P1**», «**P2**» немесе «**P1** және **P2**») баптауларды өзгерту үшін «set» батырмасын басу қажет.

Егер бағдарламалау функциясы («**P1**», «**P2**» немесе «**P1** и **P2**») «**ECO EVO**» функциясымен бір мезгілде іске қосылған болса, температура автоматты түрде орнатылады және тек қана суды қыздыру уақытын таңдау мүмкін болады. Назар аударыңыз: егер орнату кезінде пайдаланушы 5 секунд ішінде ешқандай әрекет жасамаса, құрылғы соңғы температуралық параметрлерді есте сақтайды.

Қыздырудың қалған уақыты

Берілген температураға дейін суды қыздыру үшін қажетті уақыт (**E** 10 сурет) дисплейдің ортасында көрсетілген (**F** 9 сурет). Мәні шамамен берілген, ол қыздыру үдерісі кезінде түзетіледі және жаңартылады.

«ECO EVO» атқарымы (Автоматты түрде үнемдеу)

«**ECO EVO**» атқарымы өзі оқытатын бағдарламалық қамтамасыз ету болып табылады, ол ыстық суды тұтынудың кестесін есте сақтап қалады және уақыт өте Сіздің дағдыңызға сәйкес судың жылытылуын оңтайландырады. «**ECO EVO**» бағдарламалық жасақтамасының жұмысы оқытудың бастапқы кезеңінен құралған, ол бір аптаға созылады, сол кезде құрал суды пайдаланушы берген температураға дейін жылытады. Екінші аптадан бастап бағдарламалық жасақтама бірінші аптаның ішінде құралмен анықталған нақты мұқтаждықтарына сәйкес суды жылытуды реттейді. «**ECO EVO**» атқарымының жұмысының ең үлкен тиімділігіне оқытудың төрт аптасынан кейін қол жеткізіледі.

«**ECO EVO**» атқарымының дұрыс жұмысын қамтамасыз ету үшін суды жылытқышты электр қуатының көзінен өшірмеуге кеңес беріледі.

9 және 11 суретте бейнеленген интерфейс бар модельдер:

Функцияны қосу/өшіру үшін «**ECO**» функциясын басыңыз. «**ECO EVO**» функциясының жұмысы кезінде қолмен су қыздыру температурасын өзгерткенде, «**ECO**» батырмасы автоматты түрде өшіріледі, тұтыну әдеттерін жазу тоқтатылады және су қыздырғыш таңдалған режимде жұмыс істей бастайды.

Қыздыру параметрлері туралы деректерді жаңдан жою үшін «**ECO**» батырмаларын 5 секундтан астам басып тұрыңыз.

11 суретте бейнеленген интерфейс бар модельдер:

Функцияны қосу / өшіру үшін «+» және «-» батырмаларын 5 секундтың ішінде басып тұрыңыз. «**ECO EVO**» функциясының жұмысы кезінде суды қыздыру температурасын қолмен өзгерткенде, тұтыну әдеттерін жазу тоқтатылады және суды жылытқыш таңдалған режимде жұмыс істей бастайды. Қыздыру параметрлері туралы деректерді жаңдан жою үшін «+» және «-» батырмаларын 5 секундтан астам басып тұрыңыз.

«Shower ready» индикаторы

10 суретте бейнеленген интерфейс бар модельдер:

Су жылытқыш суды қыздыру уақытын азайтудың зияткерлік функциясымен жабдықталған.

Пайдаланушы белгілеген температураға қарамастан, «**Shower ready**» индикаторы ыстық су душтың

бірінші үлесін қабылдау үшін жеткілікті болған кезде жанады (40 л су 40°C температурасымен). Бақтағы су келесі душ порциясы үшін жеткілікті болса, екінші «Shower ready» индикаторы және т.б. жанады. (индикаторлардың ең көп көлемі су жылытқыштың көлеміне байланысты).

«FAST» функциясы («жылдам қыздыру»)

• 9 және 11 суретте бейнеленген интерфейс бар модельдер:

Қарапайым режимде су жылытқыш стандартты қуат деңгейінде жұмыс істейді. «Жылдам қыздыру» режимін қосқан кезде, құрылғы судың барлық көлемін қыздырып және екінші қыздыру элементі есебінен жылудың жалпы уақытын қысқартып, ең жоғары қуатпен жұмыс істейді.

Функцияны қосу/өшіру үшін «FAST» батырмасын басу қажет (В 9 және 11 сурет).

«Quick heating» функциясы («Жылдам қыздыру»)

• 10 суретте бейнеленген интерфейс бар модельдер:

Қарапайым режимде су жылытқыш стандартты қуат деңгейінде жұмыс істейді. «Жылдам қыздыру» режимін қосқан кезде, құрылғы ең жоғары қуатпен жұмыс істейді, алдымен душтың бірінші порциясын қабылдау үшін қажетті суды қыздырып, судың қызуын күту уақытын (40°C температурадағы 40 л су) қысқартады.

Функцияны қосу/өшіру үшін «Quick» батырмасын басу қажет (В 10 сурет).

Қайта іске қосу/Диагностика

•9 және 11 суретте бейнеленген интерфейс бар модельдер:

Жарамсыздық пайда болған кезде құрал сынуы туралы хабарландыру режиміне өтеді және бақылау панеліндегі барлық көрсеткіштің шамдары бір уақытта жыпылықтайтын болады.

Диагностика: автодиагностика атқарымын іске қосу үшін 3 секундтың ішінде «ON/OFF» (А 9 сур.) және «-» батырмаларын басыңыз және ұстап тұрыңыз.

Жарамсыздық үлгісінің көрсеткіші келесі сызбаға сәйкес дисплейде көрсетілетін болады:

СИД 40-Электрондық тақтаның ішкі ақаулығы;

СИД 40 және **60**-Ішкі электрондық тақтаның ақауы (NFC)

СИД 60-Температура қадағасының сынуы (үзілуі немесе қысқа тұйықталуы) - су жылытқыштың шығыс бағы;

СИД 80-Жеке қадағалармен анықталатын судың қызып кетуі-су жылытқыштың шығатын бағы;

СИД 70 және **80**-Жалпы қызып кетуі (электрондық төлемнің ақаулығы) - су жылытқыштың шығатын бағы;

СИД 60 және **70**- Суды жылытудың төменгі жылдамдығы-су қыздырғыштың шығатын бағы;

СИД 60, 70 және **80**-Судың болмауы-су жылытқыштың шығатын бағы;

СИД 50 и **60** -Температура қадағасының сынуы (үзілуі немесе қысқа тұйықталуы) - су жылытқыштың кіретін бағы;

СИД 50 и **80** -Жеке қадағалармен анықталатын судың қызып кетуі-су жылытқыштың кіретін бағы;

СИД 50, 70 және **80**-Жалпы қызып кетуі (электрондық тақтаның ақаулығы) - Су жылытқыштың кіріс бағы;

СИД 50, 60 және **70**-Су жылытқыштың төмен жылдамдығы-су жылытқыштың кіріс бағы;

СИД 50, 60, 70 және **80**-Судың болмауы-су жылытқыштың кіріс бағы.

Диагностика режимінен шығу үшін ON/OFF (А 9 және 11 сур.) батырмасына басыңыз немесе 25 секунд күтіңіз.

•10 суретте бейнеленген интерфейс бар модельдер:

Ақаулық пайда болған кезде аспап сынғаны туралы хабарлау режиміне ауысады.

Жарамсыздық үлгісінің көрсеткіші келесі сызбаға сәйкес дисплейде көрсетілетін болады:

E01 - Электрондық тақтаның ішінен сынуы;

E04 - Белсенді анодтың ақауы (тоттанудан қорғау кепілдендірілмейді);

E09 - 15 минут ішінде қайта жүктеу көлемінен асып кетті;

E10 - температура қадағасының сынуы (үзілуі немесе қысқа тұйықталуы) - су жылытқыштың шығатын бағы;

E11 - жеке қадағалармен анықталатын қызып кету-су жылытқыштың шығатын бағы;

E12 - Жалпы қызып кету-су жылытқыштың шығыс бағы;

E14 - су жылытудың төменгі жылдамдығы-су қыздырғыштың шығыс бағы;

E15 - Судың болмауы-су жылытқыштың шығыс бағы;

E20 - Температура қадағасының сынуы (үзілуі немесе қысқа тұйықталуы) - су жылытқыштың кіріс бағы;

E21 - Жеке қадағамен анықталатын қызып кетуі-су жылытқыштың кіріс бағы;

E22 - Жалпы қызып кетуі-су жылытқыштың кіріс бағы;

E24 - Су жылытудың төменгі жылдамдығы-су қыздырғыштың кіріс бағы;

E25 - Судың болмауы-су жылытқыштың кіріс бағы;

E61 - ішкі электрондық тақтаның ақауы (NFC);

E62 - ішкі электрондық тақтаның ақауы (NFC);

Қайта іске қосу: ON/OFF батырмасының көмегімен суды жылытқышты өшіріңіз және қайтадан қосыңыз (A 10 сур.). Қайта іске қосқаннан кейін қате жоғалған кезде суды жылытқыш жұмыстың қалыпты режиміне оралады. Егер қате дисплейде қайта шығатын болса, жақын маңдағы авторландырылған сервистік орталыққа хабарласу қажет.

Пайдаланушының кеңейтілген мәзірі

• 10 суретте бейнеленген интерфейс бар модельдер:

Пайдаланушының кеңейтілген мәзіріне кіру үшін «mode» батырмасын 3 секунд ішінде басып тұрыңыз.

Қажетті мәзірдің «set» батырмасын бұрау арқылы тармағын таңдаңыз. «Set» түймесі арқылы таңдауды растаңыз. «01» (қосу үшін) немесе «00» (өшіру үшін) таңдаңыз, содан кейін «set» батырмасын басу арқылы таңдауды растаңыз. Пайдаланушының кеңейтілген мәзірінен шығу үшін «mode» батырмасын басыңыз.

Пайдаланушының кеңейтілген мәзірі келесі параметрлерді баптауға мүмкіндік береді:

| Параметрі | Сипаты | Дисплейдегі жазу | Зауыттық орнатылуы | Диапазоны |
|-----------|--|------------------|--------------------|-----------|
| U1 | «Ыстықпен бактерицидті өңдеудің кезеңі» атқарымы (legionella бактерияларына қарсы) | «bact» | 01 (ON) | 00/01 |
| U2 | «Тоттануға қарсы» функциясы | «CALC» | 00 (OFF) | 00/01 |
| U3 | Батырманы басудың дыбыстық сигналы | «bEEP» | 01 (ON) | 00/01 |
| U4 | Ең жоғары қыздыру температурасы (қол режимінде орнатылуы мүмкін ең жоғары температура) | «tSAF» | 80°C | 40-80°C |

«Ыстықпен бактерицидті өңдеудің кезеңі» атқарымы (legionella бактерияларына қарсы)

Legionella бактериясына қарсы функция ішкі бакта суды термиялық бактерицидті өңдеу үшін 1 сағаттың ішінде 65°C-тан жоғары суды қыздыру кезеңі болып табылады.

Кезең суды жылытқышты алғаш рет қосу кезінде немесе электр қуаты өшкен кезде кейіннен әркез қосылғаннан кейін іске қосылады.

Егер суды жылытқыш әрқашан 55°C температурасы кезінде жұмыс істейтін болса, кезең әр 30 күннен кейін қайталанады. Әр кезең аяқталғаннан кейін температура пайдаланушымен алдыңғы берілген мәнге қайтады.

• 9 суретте бейнеленген интерфейс бар модельдер:

«Термиялық санитарлық өңдеу циклі» функциясын іске қосу дисплейде 70°C температураға дейін суды қыздыру режимін орнату ретінде көрсетіледі. «Термиялық санитарлық өңдеу циклі» функциясын қосу үшін «ECO» және «+» батырмаларын 3 секунд ішінде бір уақытта басып тұрыңыз; бұл ретте 5 секунд ішінде растау үшін СИД 60°C жылдам жыпылықтайды (3 9-сурет).

«Термиялық санитарлық өңдеу циклі» функциясын өшіру үшін жоғарыда сипатталған процедураны қайталаңыз; бұл ретте 4 секунд ішінде растау үшін СИД 40°C жылдам жыпылықтайды (1 9 сурет).

• 10 суретте бейнеленген интерфейс бар модельдер:

«Термиялық бактерицидтік өңдеу циклі» функциясын қосу/өшіру үшін «mode» батырмасын 3 секунд ішінде басып тұрыңыз. «U1» деген жазу пайда болғаннан кейін «set» түймесін басыңыз. «01» (қосу үшін) немесе «00» (өшіру үшін) таңдаңыз, содан кейін «set» батырмасын басу арқылы таңдауды растаңыз. Мәзірден шығу үшін «mode» батырмасын басыңыз.

• 11 суретте бейнеленген интерфейс бар модельдер:

«Термиялық санитарлық өңдеу циклі» функциясын іске қосу дисплейде 70°C температураға дейін суды қыздыру режимін орнату ретінде көрсетіледі. «Термиялық санитарлық өңдеу циклі» функциясын қосу үшін «FAST» және «+» батырмаларын 3 секунд ішінде бір уақытта басып тұрыңыз; бұл ретте 5 секунд ішінде растау үшін СИД 60°C жылдам жыпылықтайды (3 11-сурет).

«Термиялық санитарлық өңдеу циклі» функциясын өшіру үшін жоғарыда сипатталған процедураны қайталаңыз; бұл ретте 4 секунд ішінде растау үшін СИД 40°C жылдам жыпылықтайды (1 11 сурет).

«Қақ пайда болған кезде қорғау» функциясы

Аспаптың ішіндегі қақ (кальций карбонатының) (атап айтқанда, қыздыру элементтерінде) түзілуі құрамында кальций көп немесе аз мөлшері болуы мүмкін су сипаттамаларымен байланысты.

Бұл суды қыздыру кезінде шудың жоғары деңгейіне алып келуі және температура қадағасының сезімталдығын төмендетуі мүмкін.

«Қақ пайда болған кезде қорғау» функциясы-бұл қыздыру элементтеріндегі қақтың жиналуынан туындаған судың артық қыздыру кезеңдерінен құралды автоматты түрде қорғау.

Осы функцияны іске қосқан кезде судың қыздыру температурасы 60 °C-қа орнатылады. «Қақ пайда болған кезде қорғау» функциясы жұмыс істеген кезінде «ECO EVO» функциясы автоматты түрде өшіріледі.

• 9 және 11 суретте бейнеленген интерфейс бар модельдер:

Үнсіз келісім бойынша опциясы өшіріледі және пайдаланушымен іске қосыла алмайды.

• 10 суретте бейнеленген интерфейс бар модельдер:

«Қақ пайда болған кезде қорғау» функциясы үнсіз келісім бойынша өшірілген, бірақ оны пайдаланушының кеңейтілген мәзірі арқылы іске қосуға болады.

«Қақ пайда болған кезде қорғау» функциясы іске қосылған кезде дисплейде E70 жазуы пайда болады, ал қалған қыздыру уақытының мәні әрбір үш секунд ішінде өзгереді.

«Қатып қалуға қарсы» атқарым

• 9, 10 және 11 суретте бейнеленген интерфейс бар модельдер:

«Қатып қалуға қарсы» функциясы су жылытқышты төмен температурадан туындаған зақымданудан қорғайды және аспап өшірулі кезінде, бірақ электр қуатының кезіне қосулы кезінде автоматты түрде су жылытқыштың ішіндегі су температурасы 5°C төмен кезінде кезде дисплейде E70 жазуы пайда болады. Қауіпсіз температураға жеткеннен кейін, суды қыздыру автоматты түрде өшіріледі.

Апта сайынғы бағдарламалау функциясы

• 11 суретте бейнеленген интерфейс бар модельдер:

Апта сайынғы бағдарламалау функциясы тек қосымша бағдарлама арқылы іске қосылуы мүмкін.

Пайдаланушы аптаның әр күні үшін екі түрлі уақыт аралығы үшін екі түрлі температураны белгілей алады: су жылытқыш берілген уақытқа қажетті температураға жету үшін суды жылытудың оңтайлы уақытын есептейді.

«+» немесе «-» батырмаларын басқан кезде функция өшіріледі.

Егер «ECO» функциясы таңдалса, апта сайын бағдарламалау функциясы де белсендіріледі.

Wi-Fi

• 11 суретте бейнеленген интерфейс бар модельдер:

Су жылытқышты қашықтан басқару және суды жылыту температурасын басқару тиісті қосымшаны пайдаланған кезде қол жетімді болады (қосымшаның атауын Сіз жеткізу жиынтығына кіретін жылдам қосылу жөніндегі қысқа нұсқаулықтан таба аласыз). Қолданба Google Play және App Store жүктеу үшін тегін және қол жетімді.

Wi-Fi байланысын орнату және өнімді тіркеу процедурасы туралы толық ақпарат алу үшін жеткізу жиынтығына кіретін жылдам қосылу нұсқаулығын қарау қажет.

Есептік жазбаны құру (12 сурет)

1. Қосымшаны жүктеңіз және ұялы телефоныңызға орнатыңыз.
2. Қосымшаны іске қосыңыз және барлық қажетті жолдарды толтырып, тіркеуден өтіңіз.
3. Электрондық пошта мекенжайыңызға жіберілген автоматты хабарламаны ашып, есептік жазбаны іске қосу үшін сілтемені басыңыз.

Wi-Fi баптау (13 сурет)

4. Wi-Fi функциясын қосу үшін басқару панеліндегі «Wi-Fi» батырмасын басу қажет.
5. Кіру нүктесін (Access Point) іске қосу үшін Wi-Fi батырмасын 5 секунд ішінде қайта басып, ұстап тұрыңыз.
6. Қолданбаны іске қосыңыз, есептік жазбаңызға кіріңіз және Өзіңізді жабдығыңызды қосу және тіркеу нұсқауларын орындаңыз.

Процедураны аяқтау (14 сурет)

Табысты қосылудың белгілері:

«Wi-Fi» батырмасының жарық индикаторы үнемі жанып тұрады.

Жабдықты сәтті тіркеу туралы қосымшадағы хабарлама.

Қосылым орнатылмаса, жоғарыда сипатталған қадамдарды мұқият тексеріп, сол жердегі нұсқауларды қайталаңыз.

WiFi параметрлерін қалпына келтіру үшін «FAST» және «Wi-Fi» батырмаларын 10 секунд ішінде басып тұрыңыз.

Қосымшаның интерфейсі (15 сурет)

- Қосу/өшіру (A)
- Қолмен баптау режимі (Manual mode) (B)
- Алта сайынғы бағдарламалау режимі (C)
- «ECO» функциясы (D)
- «FAST» функциясы (E)
- Температураны реттеу (F)
- Қыздырудың қалған уақыты (G)
- Душты қабылдау саны (H)

Қосылыстың индикациясы

| Wi-Fi батырмасы | | |
|---|-------------------|--|
|  | Баяу жыпылықтайды | Wi-Fi батырмасы қосулы |
| | Тез жыпылықтайды | Су жылытқыш кіру қолжетімділігінің режиміне ауыстырылды (Access Point) |
| | Үнемі жанады | Су жылытқышы үй желісіне сәтті қосылды |
| | Жанбайды | Wi-Fi батырмасы өшірулі |

4. ТЕХНИКАЛЫҚ ҚЫЗМЕТ КӨРСЕТУ ЖӘНЕ ЖӨНДЕУ

Назар аударыңыз! Аспапты өз бетіңізбен жөндеуге тырыспаңыз. Техникалық қызмет көрсету және жөндеу бойынша барлық жұмыстарды техника қауіпсіздігі ережелерін, сондай-ақ осы нұсқаулықтағы талаптарды сақтай отырып, білікті маманның орындауы тиіс.

4.1. Судың ағысы

Егер аспапты орнатудың орнында температураның 0°C төмен төмендеуі ықтимал болса, суды ағызу қажет.

4.1.1. Аспаптың электр қуатын өшіріңіз.

4.1.2. Аспаптың ішіндегі судың қауіпсіз температураға ие екеніне көз жеткізіңіз.

4.1.3. Суды жылытқышқа суық су беретін көзін жабыңыз.

4.1.4. Бактың ішіндегі қысымды түсіру үшін араластырғышта ыстық су кранын ашыңыз.

4.1.5. Бак-қа ауаның кіруін қамтамасыз ету үшін, су жылытқыштан ыстық судың шығуында орнатылған үш айырдағы ілмекті қранды ашыңыз (қызыл сақинамен белгіленген). Ол болмаған жағдайда су жылытқыштан шығатын жерде жалғанған жерлерін қайта монтаждау қажет.

4.1.6. Көрізге бағытталған дренаждық түтіккі суды жылытқышқа (көк сақинамен белгіленген) суық судың кіре берісінде орнатылған үш айырдағы бекіту кранына қосыңыз және оны ашыңыз.

Ол болмаған жағдайда дренаждық түстікті су қыздырғышқа кіре берісте орнату қажет.

4.1.7. Суды төккеннен кейін су жылытқыштың ішінде судың жоқтығына көз жеткізіңіз.

Су жылытқыштың ішінде судың қатуы қайтымсыз өзгерістерге және қауаға әкеледі.

Бұл жағдайда өндіруші өзінен барлық кепілдік міндеттемелерді алады.

4.2. Ішкі элементтерін ауыстыру

Жұмысты бастар алдында құралды электр қуатының көзінен ажыратыңыз және суды жылытқыштан суды төгіңіз.

Құралдың қақпағын алып тастаңыз.

Температураның қадағаларын ауыстыру үшін (К 7 және 8 сурет) сымдарды ажыратыңыз (F 7 және 8 сурет) және температура қадағасын абайлап шығарыңыз. Негізгі тақтаны ауыстыру үшін (Z 7 және 8 сурет) сымдарды ажыратыңыз (C, Y, F және P 7 және 8 сурет) және бұрандаларды бұраңыз.

Дисплейдің тақтасын ауыстыру үшін негізгі тақтаны алып тастаңыз (Z 7 және 8 сурет). Дисплейдің тақтасы (A 4A сурет) ішінен қол жетімді екі ілгекпен бекітілген.

Дисплейдің тақтасын алу үшін жалпақ бұрауышты қолдана отырып (A 4B сурет) ілмекті ашыңыз және тақтаны алға жылжытыңыз.

Екінші ілмек үшін осы процедураны қайталаңыз. Өте мұқият және ұқыпты болыңыз, пластикалық ілмектердің зақымдануы тақтаны оны орнатылатын орнына дұрыс орнатуға мүмкіндік бермейді.

Ауыстырып болған соң барлық компоненттердің өздерінің штатты орындарына орнатылғандығына көз жеткізіңіз.

Жылытатын элементті және магний анодын ауыстыру үшін 5 сомынды бұрап алыңыз (**С 5 сур.**) және фланецті алып тастаңыз (**F 5 сур.**). Н.Е.1 және Н.Е.2 белгіленген фланецтердің өздерінің белгіленген орнына орнатылатындығына көз жеткізіңіз.

Фланецтің төсемесін (**Z 6 сурет**) әр қайта жинаған кезде ауыстыруға кеңес беріледі.

Жөндеу немесе қызмет көрсету жөніндегі кез-келген операцияларды жүргізер алдында құралды электр желісінен ажыратыңыз.

Тек өндіруші зауытпен шығарылған қосалқы бөлшектерді ғана қолданыңыз.

4.3. Тұрақты қызмет көрсету

4.3.1. Магний аноды

Магний аноды суы бар сыйымдылықты және қыздыру элементін (ТЭЖ) тоттанудан қорғау жүйесінің ажырамас құрамдас бөлігі болып табылады. ЖЫЛ САЙЫН магний анодының жағдайын тексеру қажет. Қатты тозған кезде магнийлі анодын ауыстыру қажет. Магний анодында тозған су құрамындағы сыйымдылыққа және жылыту элементіне кепілдік (қалдық көлемі бастапқы көлемнен 30% кем) жарамсыз. Магний анодын 24 айда кемінде 1 рет ауыстыру қажет (тот баспайтын болаттан жасалған суы бар су жылытқыштарды қоспағанда).

Магний аноды шығыс материалы болып табылады және кепілдік бойынша ауыстыруға жатпайды.

4.3.2. Сақтандыру клапаны

Сақтандырғыш клапаны суық сумен жабдықтау магистралінде су болмаған кезде су жылытқыштан судың қайтарылуын болдырмайды; жылыту нәтижесінде су көлемінің ұлғаюынан ішкі бакта пайда болатын артық қысымды суық сумен жабдықтау магистраліне (ішкі бакпен және суық сумен жабдықтау магистралінің арасындағы қысымның бір атмосферадан жоғары айырмашылығы кезінде) және/немесе сақтандырғыш клапанның дренаждық тесігі арқылы шығаруды қамтамасыз етеді.

Сақтандырғыш клапанының (артық қысымнан қорғау құрылғысы) бұғатталмауын немесе зақымдануын үнемі тексеріп тұрыңыз. Қажет болса, оны ауыстырыңыз немесе өктің өңезін жойыңыз. Егер сақтандыру клапаны тетікпен жабдықталған болса, соңғысын көтеру клапанның дұрыс жұмыс істеуін тұрақты тексеру үшін пайдалануға болады.

Сақтандыру клапанының дренаждық тесігінен жылыту режимінде су тамшыларының пайда болуы мүмкін. Бұл қыздыру үдерісінде судың жылумен кеңейтілуіне байланысты табиғи процесс болып табылады. Сақтандыру клапанының суды сіңіретін тесігін кәріз жүйесімен қоспа кеңес беріледі.

Су құбыры желісінің қысымы 5 бар жоғары болған кезде сақтандыру клапанының алдында су қысымының редукторын орнату қажет.

4.3.3. ҚАҚ (қорғаныстық ажырату құрылғысы)

Егер аспап электр қуатының кабелінде орналасқан қорғаныстық ажырату құрылғысымен (ҚАҚ) жеткізілсе, онда су жылытқыштың бағын сумен толтырғаннан кейін және жүйенің бітеулігін тексергеннен кейін су жылытқыштың электрлік ашасын розеткаға қосыңыз және келесі әрекеттерді орындаңыз:

- ҚАҚ корпусындағы «RESET» батырмасын басыңыз. Қуаттың берілгендігі туралы куәландыратын көрсеткіш жанады.

- «TEST» батырмасын басыңыз. Кернеу өшіріледі және қуат көрсеткіші өшеді.

- «RESET» батырмасына қайта басыңыз. Егер қуат көрсеткіші жанса, бұл құрылғыны қауіпсіз пайдалануға болатынын білдіреді.

- Егер «RESET» батырмасын басқаннан кейін қуат көрсеткіші жанбайтын болса - жақын жердегі авторизацияланған сервис орталығына хабарласыңыз.

4.3.4. Қыздырғыш элемент (ТЭЖ)

Түтікті электр жылытқышы (ТЭЖ) электр энергиясын жылу энергиясына айналдыру жолымен ішкі бактағы суды қыздыруға арналған.

Оның бетінде өктің өңезін (қақтың) пайда болуының жылу берілісінің нашарлауына, қызып кетуіне және қыздыру элементінің мерзімінен бұрын істен шығуына әкелуі мүмкін. Үнемі бақылап тұрыңыз және қажет болса, қақты жою құралы арқылы оның бетінен қақты алып тастаңыз.

Бір немесе бірнеше шарттардың болуы кезінде жылыту элементіне кепілдік жарамды болмайды:

- судың қаттылығы 25°F асады;

- ТЭЖ бетіндегі қақ қабатының қалыңдығы 5 мм-ден асады;

- магний анодының қалдық мөлшері бастапқыдан қарағанда 30% - дан кем.

4.4. Назар аударыңыз

4.4.1. Өндіруші осы нұсқаулықтың талаптарын дұрыс қоспау немесе сақтамау салдарынан келтірілген зиян үшін жауап бермейді.

- 4.4.2. Сантехникалық жеткізу және бекіту арматурасы су құбыры желісінің параметрлеріне сәйкес болуы тиіс.
- 4.4.3. Су жылытқыш тұрмыстық мақсаттағы техникалық күрделі электр құралы болып табылады.
- 4.4.4. 50 ° C жоғары ыстық су өлімге дейін алып келетін қатты күйікке алып келуі мүмкін. Балалар, қарт адамдар және денсаулығы әлсіз адамдар күйік қаупіне бейім.
- 4.4.5. Су жылытқышынан су тамшылары ағады, сондықтан оның астында багалы заттар мен заттарыңызды қалдырмаңыз.
- 4.4.6. Егер аспапты орнатудың орнында температураның 0°С төмен төмендеуі ықтимал болса, су жылытқышынан суды ағызу қажет.
- 4.4.7. Су жылытқышты монтаждау және қосу сатып алушының есебінен орындалады.
- 4.4.8. Бұйымның сыртқы корпусындағы термооқшаулаудан кейінгі іздер өндірістік үдерістің технологиялық ерекшелігі болып табылады және ақау болып табылмайды.
- 4.4.9. Аспаптың барлық жөндеу жұмыстары мен қызмет көрсетуін су жылытқышты электр қуатының көзінен ажыратқаннан кейін ғана жүргізу қажет.
- 4.4.10. Барлық ақаулықтарды жөндеу ұйымдарының мамандары ғана жояды.
- 4.4.11. Ақау пайда болған жағдайда су қыздырғышты электрмен қуаттау көзінен ажыратып, суық су беретін түтікті жабыңыз және ақаулық туралы сервистік қызметке хабарлаңыз.
- 4.4.12. Сервис орталығына хабарласпас бұрын, ақаулықтың сумен жабдықтау немесе электр қуатымен байланысты еместігіне көз жеткізіңіз.
- Кепілдікпен қызмет көрсетудің барлық сұрақтары бойынша ең жақын авторландырылған сервис орталығына хабарласыңыз.**

4.5. Тыйым салынады

- 4.5.1. Су жылытқыштың құрылымын өзгертуге.
- 4.5.2. «Жинақтаушы электр су жылытқышын монтаждау бойынша ұсыныстарда» көрсетілгендерден басқа, су жылытқышты орнатудың өзге сызбаларын пайдалануға.
- 4.5.3. Су жылытқышты мақсатына сай емес тәсілмен пайдалануға.
- 4.5.4. Пайдалану кезінде су жылытқышты еңкейтуге, жылжытуға немесе айналдыруға.
- 4.5.5. Сақтандырғыш клапанның төгетін тесігін жабуға немесе бітеуге.
- 4.5.6. Егер су жылытқыш сумен толтырылмаса, электр қуатын қосуға.
- 4.5.7. Электр қуаты қосылған кезде аспаптың пластикалық қақпағын алуға.
- 4.5.8. Жерге тұйықталған немесе ол болмаған кезде су жылытқышты қосуға.
- 4.5.9. Жылыту немесе суық және ыстық сумен жабдықтау құбырларын жерге тұйықтау ретінде пайдалануға.
- 4.5.10. Электр қуатының көзіне қосу үшін үш айырларды, ұзартқыштарды және жалғастырғыш тетіктерін қолдануға.
- 4.5.11. Жылыту элементі немесе термостат істен шыққан кезде су қыздырғышын қосуға.
- 4.5.12. Су құбыры желісінің қысымы 5 бардан жоғары кезінде су қысымының редукторысыз су қыздырғышын пайдалануға.
- 4.5.13. Максималды қысым кезінде 80°С астам температураға есептелмеген су жылытқышты құбырлар мен фитингтерге қосуға.
- 4.5.14. Су құбырының желісіне сақтандырғыш клапанынсыз немесе жиынтықта берілгеннен өзге сипаттамалары бар клапаны бар су жылытқышын қосуға.
- 4.5.15. Су жылытқыштың ыстық суының шығысына сақтандыру клапанын қосуға.
- 4.5.16. Аспапты желдетілмейтін және шикі орын-жайларда орнатуға.
- 4.5.17. Су жылытқышты теріс температура кезінде пайдалануға.
- 4.5.18. Аспапты күн сәулесінің тікелей әсеріне ұшыратуға.
- 4.5.19. Су жылытқышты рециркуляция жүйесіне қосыңыз.
- Өндіруші бұйымның конструкциясына, дизайнына, жиынтығына және өзге де сипаттамаларына алдын ала ескертусіз көз келген елеусіз өзгерістер енгізу құқығын өзіне қалдырады.**



Бұл өнім WEEE 2012/19/EU Директивасының талаптарына сәйкес келеді.

Сызылған қоқыс қоржынының белгісі қолданыстағы заң нормаларына сәйкес, бұл өнімді тұрмыстық қалдықтардан бөлек кәдеге жарату керек дегенді білдіреді.

Тұтынушы осы қоршаған ортаны қорғауға ықпал ете отырып және бұйым жасалған материалдарды қайта пайдалануды қамтамасыз ете отырып, жабдықты кәдеге жаратудың дұрыстығына жауап береді.



GENERAL SAFETY INSTRUCTIONS

CAUTION!















1. **This manual is an integral part of the product. Keep it with care with the appliance, and hand it on to the next user/owner in case of change of property.**
2. **Read the instructions and warning in this manual carefully, they contain important information regarding safe installation, use and maintenance.**
3. The appliance must be installed and commissioned by a qualified technician in accordance with local legislation and health and safety regulations. All power circuits must be shut off before you open the terminal block.
4. **DO NOT** use the appliance for any other than its specified use. The manufacturer is not liable for damage resulting from improper or incorrect use or failure to observe the instructions given in this manual.
5. Incorrect installation can result in damage to property and injury to persons and animals; the manufacturer is not liable for the consequences.
6. **DO NOT** leave the packaging materials (staples, plastic bags, expanded polystyrene, etc.) within the reach of children - they can cause serious injury.
7. The appliance may not be used by persons under 8 years of age, with reduced physical, sensory or mental capacity, or lacking the requisite experience and familiarity, unless under supervision or following instruction in the safe use of the appliance and the hazards attendant on such use. **DO NOT** permit children to play with the appliance. User cleaning and maintenance may not be done by unsupervised children.
8. **DO NOT** touch the appliance when barefoot or if any part of your body is wet.
9. Any repairs, maintenance, plumbing and electrical hookup must be done by qualified technicians using original spare parts only. Failure to observe the above instructions can compromise the safety of the appliance and **relieves** the manufacturer of any liability for the consequences.
10. The hot water temperature is regulated by a thermostat which also acts as a re-armable safety device to prevent dangerous overheating.

11. The electrical hookup must be done as indicated in this manual.
12. If the appliance is equipped with a power cord, the latter may only be replaced by an authorised service centre or professional technician.
13. Do not tamper with the overpressure safety device, if supplied together with the appliance; trip it from time to time to ensure that it is not jammed and to remove any scale deposits. In countries which have enacted EN 1487, the appliance's intake pipe must be equipped with a safety device compliant with the said standard, calibrated to a maximum pressure of 0.7 MPa, including at least a cock, check valve, safety valve and hydraulic load cutout.
14. It is normal that water drip from the overpressure safety device and EN 1487 safety unit when the appliance is heating. For this reason one must install a drain, open to the air, with a continuously downwards sloping pipe, in an area not subject to subzero temperatures. Make sure to drain the appliance when it is out of service or in an area subject to subzero temperatures.
15. Make sure to drain the appliance when it is out of service or in an area subject to subzero temperatures.
16. Water heated to over 50° C can cause immediate serious burns if delivered directly to the taps. Children, disabled persons and the aged are particularly at risk. We recommend installing a thermostatic mixer valve on the water delivery line, marked with a red collar.
17. Do not leave flammable materials in contact with or in the vicinity of the appliance.

Symbols:

| Symbol | Meaning |
|--|---|
|  | Failure to observe this warning may lead to injury – even fatal in certain circumstances – to people . |
|  | Failure to observe this warning can result in damage or injury, even serious in certain circumstances, to property, plants and animals |
|  | Observe the product's general and specific safety instructions. |

GENERAL SAFETY STANDARDS

| Ref. | Warning | Type of risk | Symbol |
|------|---|--|---|
| 1 | Do not open the appliance or remove from its installation. | Electrocution hazard due to the presence of live electrical equipment. Personal injury - burns caused by overheated components and wounds caused by sharp edges |  |
| 2 | Do not start or stop the appliance by inserting/pulling the power plug. | Electrocution hazard due to damage to the power cord, its plug or the socket. |  |
| 3 | Do not damage the power cord. | Electrocution hazard due to bare live wires. |  |
| 4 | Do not leave objects on the appliance. | Personal injury due to objects falling off the appliance as a result of vibration. |  |
| | | Damage to the appliance or other property due to objects falling off the appliance as a result of vibration. |  |
| 5 | Do not climb onto the appliance. | Personal injury due to falling off the appliance. |  |
| | | Damage to the appliance or other property due to the appliance itself detaching from its mounting. |  |
| 6 | Do not clean the appliance without having first switched it off, pulled its power plug or shut off its power switch. | Electrocution hazard due to the presence of live electrical equipment. |  |
| 7 | Install the appliance to a solid wall which is not subject to vibration. | Danger of the appliance falling off the wall due to structural collapse, or noisy operation. |  |
| 8 | Make the electrical hookup with cables of adequate cross-section. | Danger of fire due to overheating of undersized electrical wires. |  |
| 9 | Restore all safety and control functions after working on the appliance and check that they are operational before returning it to service. | Damage or blocking of the appliance due to improper control. |  |
| 10 | Drain all components containing hot water, us in the bleed cocks, before handling them. | Danger of burns. |  |
| 11 | Descale the system as given in the product's "safety sheet"; when doing so, ventilate the room, wear safety clothing, make sure not to mix products, and protect the appliance itself and any adjacent objects. | Personal injury due to contact of the skin and eyes with acid, inhalation or ingestion of noxious chemicals. |  |
| | | Damage to the appliance and adjacent objects due to corrosion by acid. |  |
| 12 | Do not use insecticides, solvents or aggressive detergents to clean the appliance. | Damage to plastic and painted parts and assemblies. |  |

Anti-legionella recommendations (European standard CEN/TR 16355)

Informative

Legionella are small rod shaped bacteria which are a natural constituent of all fresh waters.

Legionaries' disease is a serious pneumonia infection caused by inhaling the bacteria Legionella pneumophila or other Legionella species. This bacterium is frequently found in domestic, hotel and other water systems and in water used for air conditioning or air cooling system. Hence the main intervention against the condition is prevention, through control of the organism in water systems.

The European standard CEN/TR 16355 gives recommendations for good practice concerning the prevention of Legionella growth in drinking water installations but existing national regulations remain in force.

General recommendations

"Conditions for Legionella growth". The following conditions encourage Legionella growth:

- water temperature between 25 °C and 50 °C. To restrict the growth of Legionella bacteria, the water temperature shall be in a range that the bacteria will not grow or have minimum growth, wherever possible. Otherwise, it is necessary to disinfect a drinking water installation by means of a thermal treatment;
- stagnation of the water. To avoid long periods of stagnation, the water in every part of the drinking water installation should be used or flushed at least weekly;
- nutrients, biofilm and sediment within the installation including water heaters, etc. Sediment can support the growth of Legionella bacteria and it should be removed on a regular basis from e.g. storage systems, water heaters, non-flown through expansion vessels (e.g. once a year).

Regarding to this storage water heater, if

1) the product is switched-off for a period of time [months] or

2) the water temperature is kept constant in the range 25 - 50°C and the Legionella bacteria could grow in the tank. In such circumstances, reduce the proliferation of the bacteria by running a "thermal sanitisation cycle". Water heaters are sold with software that allows a "thermal sanitisation cycle" to be run when it is activated in order to reduce the proliferation of Legionella in the tank. This cycle is suitable for domestic hot water systems and complies with the guidelines for the prevention of Legionella stipulated in Table 2 of standard CEN/TR 16355 (see below).

Table 2 - Types of hot water system

| | Separate hot and cold water | | | | Mixed hot and cold water | | | | | |
|-----------------|-----------------------------|--------------------------|--------------------------------|----------------------------|---------------------------------------|-----------------------------------|------------------------------------|--|---------------------------------------|-----------------------------------|
| | No storage | | Storage | | No storage upline of the mixer valves | | Storage upline of the mixer valves | | No storage upline of the mixer valves | |
| | No circulation of hot water | Circulation of hot water | No circulation of mixed water | Circulation of mixed water | No circulation of mixed water | Circulation of mixed water | No circulation of mixed water | Circulation of mixed water | No circulation of mixed water | Circulation of mixed water |
| Ref. in Annex C | C.1 | C.2 | C.3 | C.4 | C.5 | C.6 | C.7 | C.8 | C.9 | C.10 |
| Temperature | - | ≥ 50 °C ^a | in storage heater ^a | ≥ 50 °C ^a | thermal disinfection ^d | thermal disinfection ^d | in storage heater ^a | ≥ 50 °C ^e thermal disinfection ^d | thermal disinfection ^d | thermal disinfection ^d |
| Stagnation | - | ≤ 3 l ^b | - | ≤ 3 l ^b | - | ≤ 3 l ^b | - | ≤ 3 l ^b | - | ≤ 3 l ^b |
| Sediment | - | - | remove ^c | remove ^c | - | - | remove ^c | remove ^c | - | - |

a Temperature ≥ 55°C all day or at least 1h a day ≥ 60°C.

b Volume of water contained in the pipes between the circulation system and the most distant tap.

c Remove the sediment from the storage heater as required by local conditions, but no less frequently than once a year.

d Thermal disinfection for 20 minutes at 60°C, for 10 minutes at 65°C or 5 minutes at 70 °C at all delivery points at least once a week.

e The water temperature in the circulation circuit may not fall below 50°C.

- Not required

Electromechanical water heaters are sold with the thermal sanitisation cycle disabled (default setting). If, for some reason, any of the above "conditions in favour of the proliferation of Legionella" occurs, it is strongly recommended to enable this function according to the instructions found in this manual [see <<Activating the "thermal disinfection cycle" (anti-legionella)>>]. However, the thermal disinfection cycle does not kill all Legionella bacteria in the storage tank. It follows that if the function is disabled, the Legionella bacteria may reoccur.

Note: when the software performs the thermal sanitisation treatment, it is likely that the power consumption of the water heaters increases.

Electromechanical water heaters are sold with the thermal sanitisation cycle disabled (default setting). If, for some reason, any of the above "Conditions in favour of the proliferation of Legionella" occurs, it is strongly recommended to enable this function according to the instructions found in this manual [see <<Activating the "thermal disinfection cycle" (anti-legionella)>>]. However, the thermal disinfection cycle does not kill all Legionella bacteria in the storage tank. It follows that if the function is disabled, the Legionella bacteria may reoccur.

Note: when the software performs the thermal sanitisation treatment, it is likely that the power consumption of the water heaters increases.

Caution: the water temperature in the tank can cause immediate serious burns when the software runs the thermal disinfection treatment. Children, disabled persons and the aged are particularly at risk of burns. Check the water temperature before taking a bath or shower.

TECHNICAL CHARACTERISTICS

For the technical specifications, refer to the nameplate (the nameplate is located next to the water intake/outlet pipes).

| | | | | |
|--------------------|----|----|----|-----|
| Range | 30 | 50 | 80 | 100 |
| Weight (kg) | 16 | 21 | 27 | 32 |

This appliance is conforming with the international electrical safety standards IEC 60335-1 and IEC 60335-2-21.

The products are compliant according to:

- TP TC 004/2011 "Technical regulations of the Customs Union on safety of low voltage equipment"
- TP TC 020/2011 "Technical regulations of the Customs Union on electro-magnetic compatibility".

INSTALLING NORMS (for the installer)



CAUTION Observe all general warnings and safety standards listed at the beginning of this text in full; all such instructions are obligatory.

The appliance must be installed and commissioned by a qualified technician in accordance with established regulations and local health and safety regulations.

The appliance heats water to a temperature below boiling point. It must be linked up to a mains water supply according to the appliance performance levels and capacity. Before connecting the appliance, it is first necessary to:

- Check whether the characteristics (please refer to the data plate) meet the customer's requirements.
- Make sure the installation conforms to the IP degree (of protection against the penetration of liquids) of the appliance according to the applicable norms in force.
- Read the instructions provided on the packaging label and on the appliance data plate.

Installing the appliance

This appliance was designed to be installed only inside buildings in compliance with the applicable norms in force. Furthermore, installers are requested to keep to the following advice in the presence of:

- **Damp:** do not install the appliance in closed (unventilated) and damp rooms.
- **Frost:** do not install the appliance in areas where the temperature may drop critically and there may be a risk that ice may form.
- **Sunlight:** do not expose the appliance to direct sunrays, even in the presence of windows.
- **Dust/vapours/gas:** do not install the appliance in the presence of particularly dangerous substances such as acidic vapours, dust or those saturated with gas.
- **Electrical discharges:** do not install the appliance directly on electrical supplies that aren't protected against sudden voltage jumps.

In the case of walls made of bricks or perforated blocks, partition walls featuring limited static, or masonry different in some way from those stated, you first need to carry out a preliminary static check of the supporting system.

The wall-mounting fastening hooks must be designed to support a weight that is three times higher than the weight of the water heater filled with water.

Fastening hooks with a diameter of at least 12 mm (Fig. 3) are recommended.

We recommend installing the appliance (A Fig. 1) as close as possible to the delivery points to minimise heat loss along the pipes.

Local regulations may provide for restrictions on installation in bathrooms; observe any regulatory minimum distances.

To facilitate maintenance, make sure there is a clearance of at least 50 cm inside the enclosure for access to the electrical equipment.

Multi position installation

The product can be installed both vertically and horizontally (Fig. 2). During horizontal installation, rotate the appliance clockwise so that the water pipes are located to the left (cold water pipe at the bottom).

HYDRAULIC CONNECTION

Connect the water heater's inlet and outlet with pipes or fittings that are able to withstand temperature in excess of 90 °C at a pressure exceeding that of the working pressure. Therefore, we advise against the use of any materials which cannot resist such high temperatures.

Screw a "T" piece union to the water inlet pipe with the blue collar. On one side of the "T" piece union, screw a tap for draining the appliance that can only be opened with the use of a tool (B fig. 2). On the other side of the "T" piece union screw the safety valve supplied (A fig. 2).

CAUTION! For those nations that have taken on European norm EN 1487, the pressure safety device provided with the product does not comply with that norms. According to the norm, the device must have a maximum pressure of 0.7 MPa (7 bar) and have at least: a cut-off valve, a non-return valve, a control mechanism for the non-return valve, a safety valve and a water pressure shut-off device.

Some countries may require the use of alternative safety devices, as required by local law; the installer must check the suitability of the safety device he tends to use. Do not install any shut-off device (valve, cock, etc.) between the safety unit and the heater itself.

The device relief must be connected to a relief pipe that has a diameter at least identical to the one of the equipment connection. Use a funnel that creates an air gap of at least 20 mm and allows visual checks so that no personal injury, property damage or damage to animals will occur in case of safety device enabling. The manufacturer will not be held responsible for such damage. Connect the inlet of the pressure safety device to the cold water system using a flexible pipe, using a cut-off valve if necessary (D fig. 2). In addition, a water discharge tube on the outlet C fig. 2 is necessary if the emptying tap is opened.

When tightening the pressure safety device, do not over tighten and do not tamper with it. It is normal for water to trickle from the tap during the heating phase; for this reason, it is necessary to connect the drain, which must always be left exposed to the atmosphere, with a drainage pipe that is installed sloping downwards in a place with no ice. If the network pressure is closed to the calibrated valve pressure, it will be necessary to apply a pressure reducer far away from the appliance. To avoid any possible damage to the mixer units (taps or shower) it is necessary to drain any impurities from the pipes. The appliance must not be supplied with water of hardness less than 1 °dH, nor with especially hard water (greater than 25 °dH); we recommend installing a water softener, properly calibrated and controlled - do not allow the residual hardness to fall below 15 °dH. Before using the appliance, we recommend filling its tank with water and draining it completely so as to remove any residual.

Electrical connection

Before performing any operations, disconnect the appliance from the electricity mains using the external switch.

Before installing the appliance it is recommended to thoroughly check the electrical system to verify compliance with established regulations; the manufacturer is not liable for damage caused by lack of grounding or anomalous power supply.

Check that the system is suitable for the maximum power absorbed by the water heater (please refer to the data plate) and that the cross-section of the electrical connection cables is suitable and complies with current laws.

The use of multiplugs, extensions or adaptors is strictly prohibited.

It is strictly forbidden to use the piping from the plumbing, heating and gas systems for the appliance earthing connection.

If the appliance is supplied with a power supply cable, should the latter need replacing, use a cable featuring the same characteristics (type H05VV-F 3x1.5 mm², 8.5 mm in diameter. The power cord (H05 V VF 3x1.5 mm² diameter 8.5 mm) must be positioned in the special seat in the back of the appliance until it reaches the terminal (M Fig. 7 and 8) then lock the individual wires, tightening the appropriate screws. Secure the power cord with the included cable clamp.

To disconnect the unit from the electrical supply use a bipolar, switch conforming to CEI-EN standards (contact opening at least 3 mm, better if equipped with fuses).

The appliance must be earthed and the earth cable (which must be yellow-green and longer than that of the phases) is fixed to the terminal marked by the symbol \oplus (G Fig. 7 and 8).

Before starting up the appliance, check that the power rating matches that given on the appliance nameplate. If the appliance is not supplied with a power supply cable, choose one of the following installation modes:

- connection to mains with a rigid pipe (if the appliance has no cable clamp); use a cable with a minimum 3x1.5 mm² section;
- with a flexible cable (type H05VV-F 3x1.5mm², 8.5 mm in diameter) if the appliance is supplied with a cable clamp.

For proper operation at 50Hz or 60Hz, the product does not require any modification.

Startup and commissioning

Before powering up the appliance, fill the heater with mains water.

To do so, open the mains cock and the hot water tap until all the air has been vented from the boiler. Check for water leaks from the flanges, from the by-pass pipe, tighten down the bolts not too much, if necessary (C Fig. 5) and/or the rings (W Fig. 7 and 8).

Power the appliance by actuating the switch.

NB: for models equipped with user interface shown in figure 10, if you carry out horizontal installation you need to configure the correct display of the display by pressing the "mode" button and the "eco" button simultaneously for 5 seconds.

MAINTENANCE REGULATIONS (for competent person)



CAUTION Observe all general warnings and safety standards listed at the beginning of this text in full; all such instructions are obligatory.

All maintenance operations and service visits should be performed by a competent person (who have the skills required by the applicable norms in force).

Before calling your Technical Servicing Centre, check that the fault is not due to lack of water or power failure.

Emptying the appliance

The appliance must be emptied if it is to be left unused in premises subject to frost.

When necessary, empty the appliance as follows:

- disconnect the appliance from the electricity mains;
- turn off the domestic mains tap;
- turn on the hot water tap (wash basin or bathtub);
- open the drain valve B (fig. 2).

Replacing parts

The electrical parts may be accessed by removing the cover (Fig. 7 and 8).

Intervene on the power board (Ref. Z) by disconnecting the cables (Ref. C, Y and P) and remove the screws. Intervene on the control panel by first removing the power board (Ref. Z). The display board is attached to the product through two fixing side flaps (A Fig. 4a) accessible from inside the lower cover.

Release the control panel fixing flaps using a flat screwdriver to pry upon the same (A Fig. 4b) and release them from the pins, simultaneously push it outwards to free it from the seat. Repeat for both fixing flaps. Pay special attention not to damage the plastic flaps as breaking them will not allow for correct assembly of the panel in its seat, resulting in possible aesthetic defects. After removing the control panel, you can disconnect the connectors of the rod carrying sensors and power board. Intervene on the rod carrying sensors (Ref. K) by disconnecting the wires (Ref. F) from the control panel and remove it from its seat, taking care not to excessively bend them.

During reassembly, make sure that all components are put back in their original positions.

To work on the heating elements and anodes, first drain the appliance (refer to the related paragraph). Remove the bolts (C Fig. 5) and remove the flanges (F Fig. 5). The flanges are coupled to the heating elements and anodes. During reassembly, make sure to restore the rod carrying sensors and the heating elements to the original positions (Fig. 5, 7 and 8). Make sure that the flange plate with the coloured writing H.E.1 or H.E.2, is mounted in its position marked by the same writing.

We recommend replacing the flange gasket (Z Fig. 6) every time it is disassembled.

CAUTION! The reversal of the heating elements involves malfunction of the appliance. Work on one heating element at a time and remove the second only after replacing the first.

Use only original spare parts.

Periodical maintenance

The heating element (R fig. 6) should be descaled every two years to ensure it works properly (R Fig. 6) approximately every two years (the frequency must be increased, if water is very hard).

If you prefer not to use special liquids for this operation, simply crumble away the lime deposit without damaging the heating element.

The magnesium anodes (N Fig. 6) must be replaced every two years (this does not apply to appliances with stainless steel boilers); however, the anode should be checked every year if the water is corrosive or chloride rich. To replace them, remove the heating elements and unscrew them from the brackets.

The bypass pipe (X Fig. 7 and 8) is inspected in the event of fault due to its obstruction. To inspect it remove the two rings (W Fig. 7 and 8).

After routine or extraordinary maintenance, we recommend filling its tank with water and draining it completely so as to remove any residual impurities.

Use only original spare parts supplied by the manufacturer's authorised service centres.

Safety valve

Regularly check that the overpressure device is not jammed or damaged; if it is, remove any scale or replace it.

If the device has a lever or knob, operate it to:

- drain the appliance, if necessary
- check its operation from time to time.

USER INSTRUCTIONS



CAUTION Observe all general warnings and safety standards listed at the beginning of this text in full; all such instructions are obligatory.

Advice for user

- Avoid positioning any objects and/or appliances that could be damaged by water leaks beneath the water heater.

- Should you not use any water for an extended period of time, you should:

- > disconnect the appliance from the electrical supply by switching the external switch to "OFF";
- > turn off the plumbing circuit taps.

Hot water at above 50°C flowing out of the taps at the point of use could cause serious scalds or even death from burns. Children, the disabled and the elderly are more exposed to the risk of burns. It is strictly forbidden for the user to perform any routine or extraordinary maintenance.

To clean the external parts use a damp cloth soaked in soap and water.

Adjusting the temperature and activating the functions

The product is set to "Manual" by default, with a temperature set to 70 °C and the function "ECO EVO" is active. In case of a power failure or if the product is switched off using the button ON/OFF (Ref. A), the last temperature set remains saved.

Slight noise may occur during the heating phase due to the water being heated.

• For models equipped with user interface shown in figure 9 and 11:

Switch the appliance on by pressing the ON/OFF button (Ref. A). Set the desired temperature by selecting a level between 40°C and 80°C using the "+" and "-" buttons. During the heating phase, the LEDs (Ref. 1-5) related to the temperature reached by the water remain on; the subsequent ones, until the temperature is set, flash progressively. If the temperature drops, for example due to water being drawn, the heating is automatically reactivated and the LEDs between the last one on (steady) and that related to the set temperature start to flash progressively again.

• For models equipped with user interface shown in figure 10:

Switch the appliance on by pressing the ON/OFF button (Ref. A) During the heating phase, the lines on both sides of the display (Ref. C) remain on.

On first installation, the display must be oriented according to the installation of the product. If vertical no action is required; if horizontal, the display must be oriented accordingly by pressing the "MODE" + "ECO" simultaneously for 5 seconds.

Setting - changing local time.

To change local time, when the machine is first switched on, the product automatically prompts you to set the correct time; during subsequent use the "set" button must be held down for 3 seconds. To change current time, turn the knob and press the "set" button to confirm. Repeat the operation to set minutes.

Programming mode (Manual, Program 1, Program 2, Program 1 and 2).

On each touch of the "Mode" button a different operating mode is selected (indicated by the corresponding flashing writing: P1, P2, Man). The selection of the functions is cyclical and follows this order: P1, P2, P1 and P2 together, manual, P1 new, etc. The programs "P1" and "P2" are set by default for the time bands 07:00 and 19:00 and at a temperature of 70 °C.

"Manual" mode (symbol "Man" on).

Allows the user to set the desired temperature simply by turning the knob until the desired temperature is displayed (Ref. E) (the adjustment range is 40 °C - 80 °C) and in the display you can see the number of showers available based on the related on icons . By clicking the set button, the setting is saved. Both during the temperature selection phase and in the heating phase you can display the waiting time (Ref. F) that the product will take to reach the target set.

The **"Program 1"** (writing "P1" on), **"Program 2"** (writing "P2" on) and **"Program 1 and 2"** (writing "P1" and "P2" on) allow you to program up to two time bands of the day when you want to have hot water. Press the "mode" button until the writing related to the desired program starts flashing. Now set the time at which hot water is desired by turning the knob (select the time by 30 minutes increments). By pressing the "set" button, the time is saved. To set the water temperature to the desired level, turn the knob and press the "set" button to save the setting. Press the "set" button to start appliance operation in "P1" or "P2" mode. If "P1 and P2" have been selected repeat the time and temperature setting for the second program. During the periods for which the use of hot water is not explicitly required, water heating is disabled. The individual programs "P1" or "P2" are equivalent and can be configured independently for greater flexibility. When one of the programming functions ("P1" or "P2" or "P1 and P2") is enabled, the knob is disabled. If you want to change the parameters, you must press the "set" button. If one of the programming functions ("P1" or "P2" or "P1 and P2") is used in combination with the "ECO" function (see paragraph "ECO EVO function"), the temperature is set automatically by the appliance and only the desired time bands for hot water availability can be set

NB: for any setting, if the user takes no action for 5 seconds, the system saves the last setting.

ECO EVO Function

The "ECO EVO" function is a software program that automatically "learns" user consumption levels, reducing heat loss to a minimum and maximising energy savings. The "ECO EVO" software consists of an initial saving period of a week, when the product begins to operate at the temperature set. At the end of this "learning" week, the software adjusts water heating according to the user's real needs which are automatically identified by the appliance. The product guarantees a minimum reserve of hot water even during periods in which water is not withdrawn.

The hot water demand learning process, continues even after the first week. The process achieves maximum efficiency after four weeks of learning.

Whenever the "ECO EVO" function or the product is turned off and on again, the function will continue to learn the levels of consumption. In order to guarantee proper operation of the program, it is recommended not to disconnect the appliance from the mains. An internal memory ensures data storage for up to four hours without electricity, after which all acquired data is cancelled and the learning process will begin from the start. Each time when you change the temperature, the "ECO EVO" function is automatically disabled and the relative writing turns off. The product continues to operate with the program selected, the ECO function is not active.

• For models equipped with user interface type shown in figure 9 and 10:

Activate the function by pressing the corresponding button, which will light up. In this mode, the manual selection of the temperature is possible, however changing it disables the "ECO EVO" function.

Reactivate it by pressing the "ECO" button.

To voluntarily cancel the acquired data, hold down the "ECO" button for more than 5 seconds. When the reset process is completed, "ECO" flashes quickly to confirm data cancellation.

• For models equipped with user interface type shown in figure 11:

Activate the function by pressing "+" and "-" buttons to be pressed shortly; 50°C LED flash for 5 s to indicated the activation, 70°C flash for 5s to indicate deactivation. In this mode, the manual selection of the temperature is possible, however changing it disables the "ECO EVO" function.

Reactivate it by pressing "+" and "-" buttons.

To voluntarily cancel the acquired data, hold down the "+" and "-" buttons for more than 5 seconds. When the reset process is completed, the 50°C/70°C LEDs flash for 5 second to confirm data cancellation.

“Shower Ready” visualization

• For models equipped with user interface type shown in figure 10:

The product has a smart function to minimize the water heating timing.

Apart from the temperature set out from the user, the icon “shower ready”  will light up when there will be enough water to have a shower (40 liters of hot water mixed at 40°C).

When there will be enough hot water for the following shower, a second icon “shower ready”  will light up and so on (the maximum number of showers depend on the capacity of the purchased model).

FAST Function

• For models equipped with user interface type shown in figure 9 and 11:

The product operates normally at base power. In “FAST” mode the appliance operates at maximum power to speed up the water heating. Activate the function by pressing the “FAST” (ref. **B**) button, which will light up. Deactivate by pressing the same button again which will turn off.

QUICK HEATING Function

• For models equipped with a user interface type shown in figure 10:

The product operates normally at base power. In QUICK HEATING mode the appliance dedicates the maximum power to only one portion of water, thus ensuring the minimum waiting time for the first shower (40 litres at 40 °C). Activate the QUICK HEATING function by pressing the “QUICK” (Ref. **B**) button, which will light up. Deactivate by pressing the same button again which will turn off.

Notes: In the QUICK HEATING operating mode the temperature displayed by the product may differ significantly from the temperature perceived by the user on first withdrawal.

Reset/Diagnostics

• For models equipped with user interface type shown in figure 9 and 11:

When one of the malfunctions described above occurs, the appliance will enter its “fault status” and all LEDs on the control panel will flash simultaneously.

Diagnostics: to enable the diagnostic function, hold the ON/OFF (ref. A) and “-” buttons for 3 seconds. The type of fault is indicated by five LEDs (Ref. 1-5) according to the following scheme:

LED Ref. 1 - internal malfunction of the circuit board

LED Ref. 1 and 3 - internal malfunction of the circuit board (NFC communication or NFC data)

LED Ref. 3 - broken temperature probes (open or short circuited) - boiler outlet

LED Ref. 5 - excessive water temperature detected by single sensor - boiler outlet

LED Ref. 4 and 5 - general excessive water temperature (circuit board fault) - boiler outlet

LED Ref. 3 and 4 - Failure to heat water with powered heating element - boiler outlet

LED Ref. 3, 4 and 5 - overheating caused by lack of water - boiler outlet

LED Ref. 2 and 3 - broken temperature probes (open or short circuited) - boiler inlet

LED Ref. 2 and 5 - excessive water temperature detected by single sensor - boiler inlet

LED Ref. 2, 4 and 5 - general excessive water temperature (circuit board fault) - boiler inlet

LED Ref. 2, 3 and 4 - failure to heat water with powered heating element - boiler inlet

LED Ref. 2, 3, 4 and 5 - overheating caused by lack of water - boiler inlet

Exit the diagnostic function by pressing the ON/OFF button (Ref. A) or wait for 25 seconds.

• For models equipped with a user interface type shown in figure 10:

When any of the operation problems occur, the appliance goes into “fault status” and the corresponding error code flashes on the display (for example, E01). The error codes are the following:

E01 - internal error of the board

E04 - impressed current anode malfunction (corrosion protection is not guaranteed)

E09 - excessive number of resets in fifteen minutes

E10 - broken temperature probes (open or short circuited) - boiler outlet

E11 - excessive water temperature detected by single sensor - boiler outlet

E12 - general excessive water temperature (circuit board fault) - boiler outlet

E14 - Failure to heat water with powered heating element - boiler outlet

E15 - overheating caused by lack of water - boiler outlet

E20 - broken temperature probes (open or short circuited) - boiler inlet

E21 - excessive water temperature detected by single sensor - boiler inlet

E22 - general excessive water temperature (circuit board fault) - boiler inlet

E24 - failure to heat water with powered heating element - boiler inlet

E25 - overheating caused by lack of water - boiler inlet

E61 - internal malfunction of the circuit board (NFC communication)

E62 - internal malfunction of the circuit board (NFC data damaged)

E70 - Limescale detected - Limited mode on

Error reset: reset the appliance by switching it off and on from the ON/OFF button (Ref. **A**). If the cause of the malfunction disappears immediately when reset, the appliance resumes its regular operation. On the contrary, if the error code continues to appear on the display: contact the Technical Service Centre.

Additional Functions

Remaining time

For models equipped with user interface type shown in figure 10:

The time remaining to reach the temperature set by the user is shown in the centre of the display (Ref. **F**).

The value is indicative and it is an estimation of the "time remaining" parameter. The value is automatically updated during the heating phase.

Anti-freeze function

The anti-freeze function is the appliances automatic protection to avoid damages caused by very low temperatures below 5 °C, in the event in which the product is turned off during winter. It is recommended that the product remains plugged in to the mains power, even if it is inactive for a long time.

- **For models equipped with user interface type shown in figure 9 and 11:** the function is enabled, but not recommended if activated.

- **For models equipped with a user interface type shown in figure 10:** the function is enabled; activation is displayed on the display with "AF".

For all models, once the temperature rises to a safer level such as to avoid damage from ice and frost, the water heating is switched off again.

Wi-Fi Heating Mode

• For models equipped with a user interface type shown in figure 11:

A smart remote control and programming of the heating mode is possible using the specific app (App name can be found in the quick start guide). The app is free and available on Google play and App Store. Please refer to "Wi-Fi Function" paragraph.

Weekly program function

• For models equipped with a user interface type shown in figure 11:

The weekly program function can be activated only via App. There is no feedback on the HMI that this mode has been selected.

The user can select for each day of the week two different set point temperatures at two different times: the product will calculate the heating rise velocity and depending on it the best time to start heating in order to satisfy setpoint at the desired time.

If [PLUS] or [MINUS] buttons are pressed the function will be deactivated.

If ECO function is selected WEEKLY PROGRAM will be deactivated.

User Advanced Menu

• For models equipped with user interface type shown in figure 10:

When the product is switched on, touch of the "Mode" button for 3 seconds, the advanced user menu is opened, "U01" appears. By rotating the knob, the desired function can be selected. Press "set" button and then rotate the knob in order to change the value of the function. Set "01" (to activate the function) or "00" (to disable the function) using the knob. When the new value is chosen, press "set" button in order to come back to the advanced menu. Press "Mode" button to exit from advanced menu. The new setting is active.

This advanced user menu contains following functions:

| Parameter Identifier | Description | LABEL | Default | Range |
|----------------------|--|--------|----------|---------|
| U1 | Thermal disinfection function (see "Thermal disinfection function" paragraph) | «bact» | 01 (ON) | 00/01 |
| U2 | Limescale function | «CALC» | 00 (OFF) | 00/01 |
| U3 | Buzzer | «bEEP» | 01 (ON) | 00/01 |
| U4 | Maximum Temperature setting (maximum temperature that can be set in manual mode) | «tSAF» | 80°C | 40-80°C |

Activating the "thermal disinfection cycle" (anti-legionella)

The anti-legionella function (enabled by default) consists of a water heating cycle at 65 °C which carries out a thermal disinfection action against the bacteria in question.

If enabled, the appliance performs a heating cycle at 60 °C for 1 hour, every day. When the product is off, the anti-legionella function is not active. If the appliance is switched off during the anti-legionella cycle, the product turns off and the function is not completed. If the product is turned on again, the anti-legionella function is reactivated. At the end of each cycle, the operating temperature returns to the value set previously by the user.

- **For models equipped with user interface type shown in figure 9:** the activation of the anti-legionella cycle appears as a normal temperature adjustment 70 °C. Activate this function by pressing and holding both the “ECO” and “+” buttons for 3 s.; once activation is confirmed, LED 60°C (Rif. 4) will flash quickly for 5 s. Permanently deactivate the function by repeating the above steps; once the deactivation is confirmed, LED 40°C (Rif. 1) will flash quickly for 4 s.

- **For models equipped with user interface type shown in figure 10:**

To activate/deactivate the function, press and hold the “mode” button for 4 s. After the “U1” message appears, press the “set” button.

Select “01” (to activate the function) or “00” (to disable the function), then confirm by pressing the “set” button. To exit the menu, click “mode” button again.

- **For models equipped with user interface type shown in figure 11:** the activation of the anti-legionella cycle appears as a normal temperature adjustment 70°C. Activate this function by pressing and holding both the “FAST” and “+” buttons for 3 s.; once activation is confirmed, LED 60°C (Rif 4.) will flash quickly for 5 s.

Permanently deactivate the function by repeating the above steps; once the deactivation is confirmed, LED 40°C (Rif. 1) will flash quickly for 4 s.

Anti-limescale Function

The formation of limescale (calcium carbonate) inside the appliance (in particular on the heating elements) is linked to the characteristics of the water which may be more or less rich in calcium. It may cause increased noise in the heating phases and change the sensitivity of the sensors making the control performed by the electronic control unit more difficult. To decrease this phenomenon first check that the appliance installation conditions are those recommended (see paragraph “Hydraulic Connections”). The latter is therefore equipped with an “anti-limescale function”; it is an automatic protection of the appliance to prevent excessive heating cycles caused by limestone on the heating element. Once the anti-limescale function starts to work, the temperature is lowered to 60 °C (if the temperature set was higher). If the anti-limescale function is activated, the ECO EVO function is disabled.

- **For models equipped with a user interface type shown in figure 9 and 11:** the anti-limescale function is disabled by default and not selectable.

- **For models equipped with a user interface type shown in figure 10:** the active status of the function is shown on the display with E70 and “remaining time” that alternate every 3 seconds.

The anti-limescale function is disabled by default, it can be enabled by the user via User Menu; if the alarm occurs it can be reset by pressing the ON/OFF button to switch on/off the product, but if the problem persists the alarm will be shown at the next heating cycle.

Wi-Fi Function

- **For models equipped with user interface type shown in figure 11:**

For detailed information on the Wi-Fi configuration and product registration procedure refer to the enclosed, dedicated connectivity Quick Start Guide.

Account creation (Fig. 12)

- First download and install the dedicated App on your mobile phone (App name can be found in the quick start guide).
- Open the APP and click on SIGN UP; Fill in the fields.
- Open the registration reply message received in your mailbox and click on the link to activate the user account.

Wi-Fi configuration (Fig. 13)

- Press the Wi-Fi Button on the product’s control panel to activate the Wi-Fi (Wi-Fi button will blink slow).
- Press the Wi-Fi Button again for 5 seconds on the product’s control panel to create the Access Point (Wi-Fi button will blink fast).
- Log in to Aqua Ariston NET App and follow the wizard to connect and register your product.

Procedure completed (Fig. 14)

The connection is successful when:

- the Wi-Fi button is steady on.
- the App shows the successful registration message

If the connection fails, carefully check and repeat the above steps.

Note: the password cannot be Chinese characters. If there are any Chinese characters, please modify it.

APP LAYOUT (Fig. 15)

- Following functions are included:
 - On/off (A)
 - Manual mode (B)
 - Program mode (C)
 - ECO mode (D)
 - POWER (E)
 - Knob to select temperature(F)
 - Remaining time (G)
 - Number of showers (H)

CONNECTION STATUS DESCRIPTION

| Кнопка Wi-Fi | | |
|---|---------------|--|
|  | Blinking slow | The Wi-Fi module is connecting to the home network |
| | Blinking Fast | The Wi-Fi module is on Access Point mode |
| | Steady on | The Wi-Fi module is ON and Connected to the home network |
| | Off | The Wi-Fi module is OFF |

USEFUL INFORMATION

If the water comes out cold, have the following checked:

- the presence of voltage on the power terminal block (M Fig. 7 and 8);
- the circuit board;
- the heating parts of the heating element;
- inspect the bypass pipe (X Fig. 7 and 8);
- the sensor holder rods (K Fig. 7 and 8).

If the water comes out boiling hot (steam in the taps)

Disconnect the appliance from the electricity supply and have the following checked:

- the circuit board;
- the amount of scale on the boiler and components;
- the sensor holder rods (K Fig. 7 and 8).

If the hot water delivery is insufficient:

Have the following checked:

- the pressure of the water mains;
- the condition of the deflector on the cold water intake pipe;
- the condition of the hot water pipe;
- the electrical components.

Water trickling from the pressure safety device

During the heating phase, some water may trickle from the tap. This is normal. To prevent the water trickling, a suitable expansion vessel must be installed on the flow system. If the trickling continues even after the heating phase, have the following checked:

- device calibration;
- the pressure of the water mains.

Caution: Never obstruct the appliance outlet!

NEVER ATTEMPT TO REPAIR THE APPLIANCE YOURSELF - ALWAYS HAVE THIS DONE BY A QUALIFIED TECHNICIAN.

The indicated data and specifications are not binding; the manufacturer reserves the right to modify them at his own discretion notification or replacement.

This product is in conformity with REACH regulations.



This product conforms to Directive WEEE 2012/19/EU.

The symbol of the crossed waste paper basket on the appliance and its packaging indicates that the product must be scrapped separately from other waste at the end of its service life. The user must therefore hand the equipment over to a sorted waste disposal facility for electro-technical and electronic equipment at the end of its service life.

Alternatively, he may return the equipment to the retailer at the time of purchase of a new equivalent type of appliance. Electronic equipment of size less than 25 cm can be handed over to any electronics equipment retailer whose sales area is at least 400 m² for disposal free of charge and without any obligation to purchase new product.

Идентификационная табличка
Data plate

| | | | |
|---|----------|-----------|----------|
| 1 | | | |
| 2 | | | |
| Nr | | | |
| Mod . | 3 | 4 | |
| MPa | 5 | l | 6 |
| W | 7 | V~ | 8 |
| | | 9 | Hz |
| 10 | | 11 | |
|  | | | |

- | | |
|--|--|
| <ol style="list-style-type: none"> 1. Торговая марка 2. Серийный номер или код модели 3. Модель 4. Материал бака Fe+Enamel – сталь с эмалевым покрытием Inox – нержавеющая сталь 5. Максимальное давление 6. Объем 7. Номинальная мощность 8. Напряжение 9. Частота тока 10. Страна-изготовитель 11. Класс защиты | <ol style="list-style-type: none"> 1. Brand 2. Serial number or product code 3. Model 4. Tank material Fe+Enamel - enamel steel Inox - stainless steel 5. Maximum pressure 6. Volume 7. Rated power 8. Voltage 9. Current frequency 10. Country of origin 11. Protection rating |
|--|--|

Серийный номер
Serial number

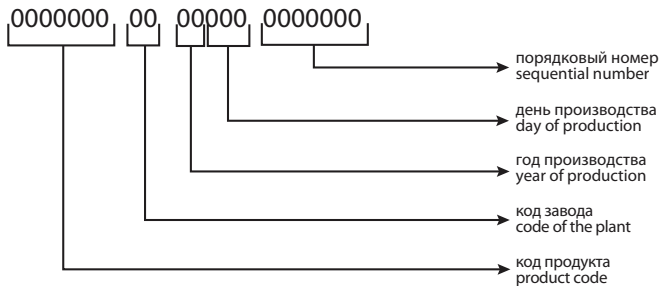

Рекомендации по монтажу накопительного электрического водонагревателя Recommendation on the storage water heater installation

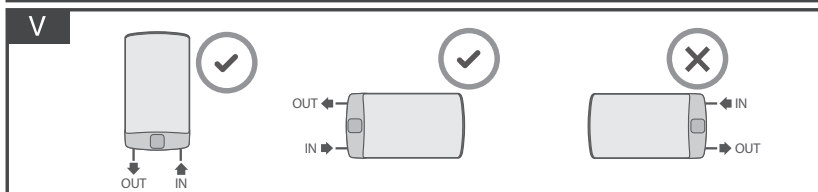
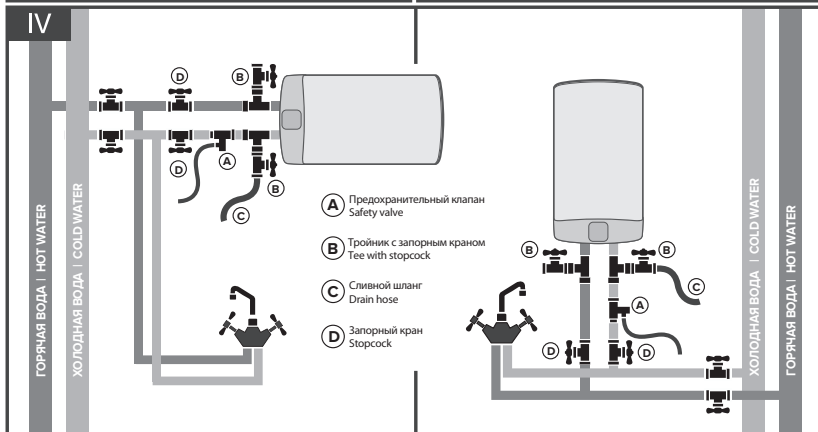
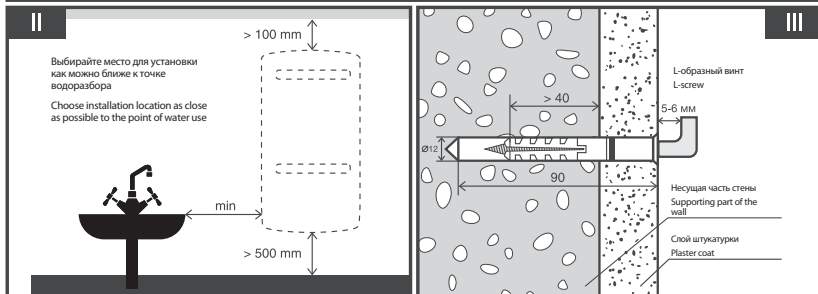
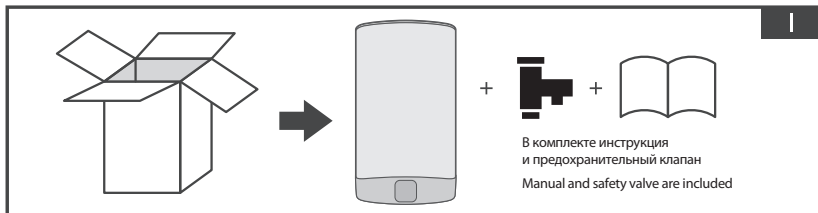

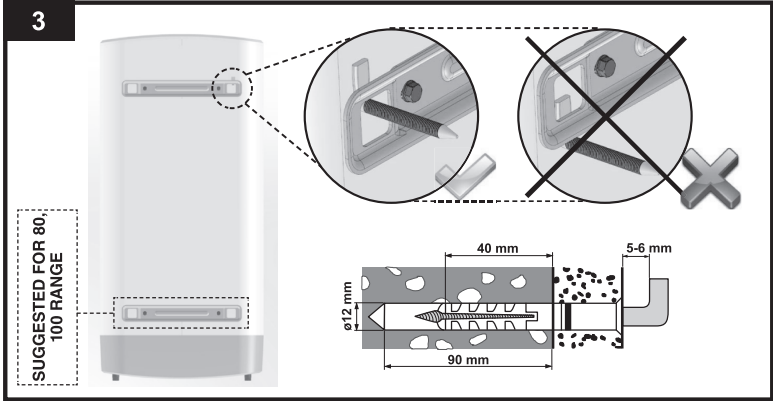
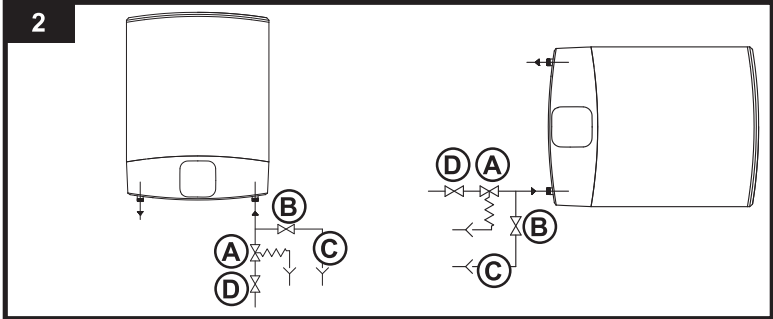
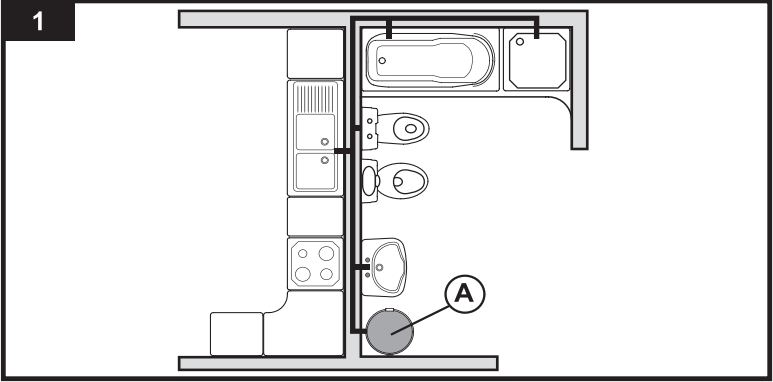

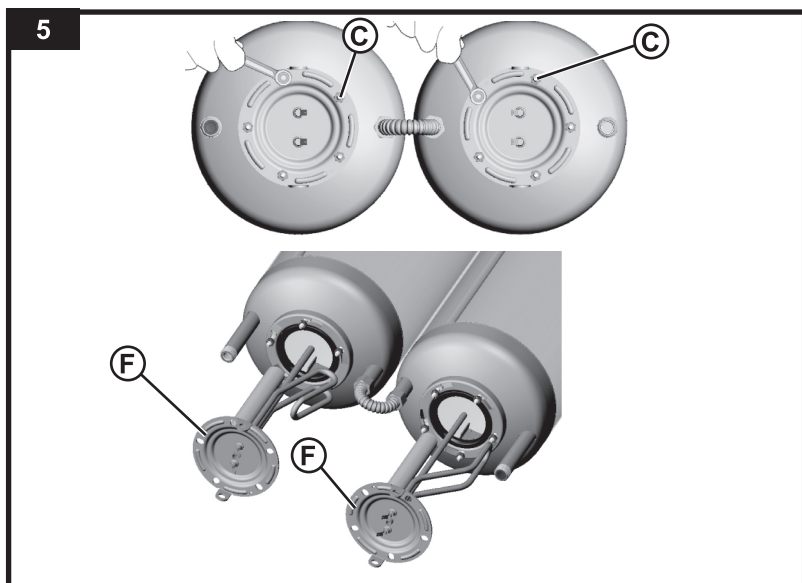
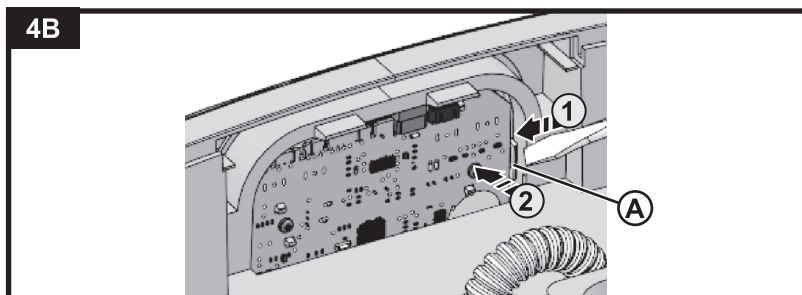
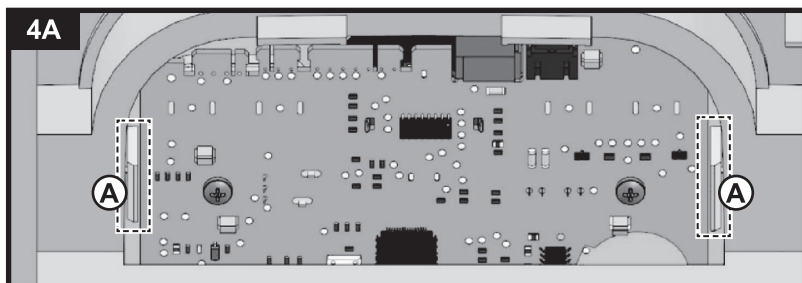

6

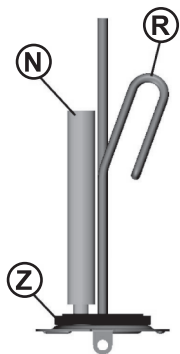

7

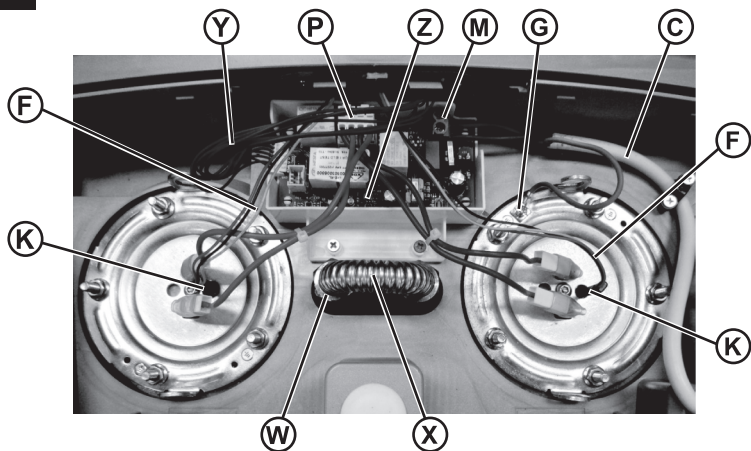

8

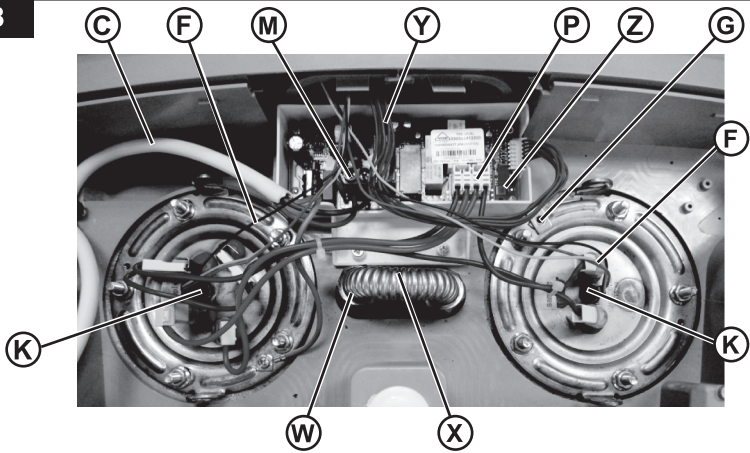

9

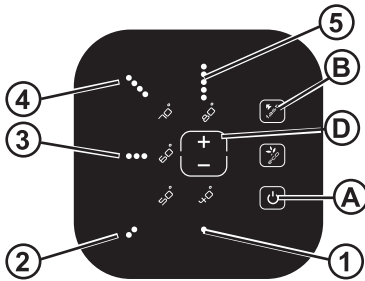

10

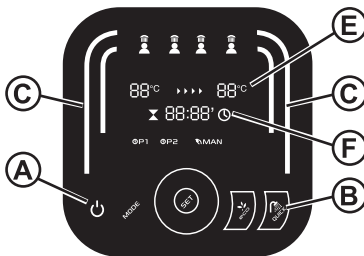

11

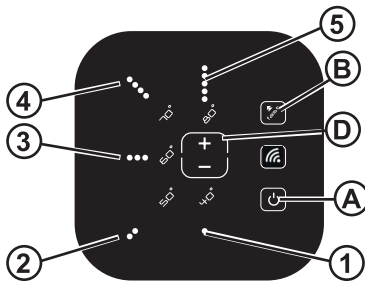

12

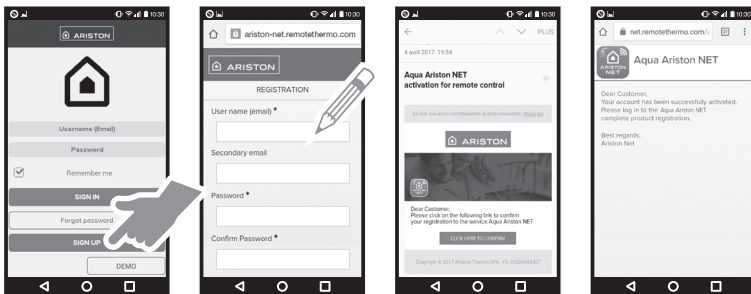

13

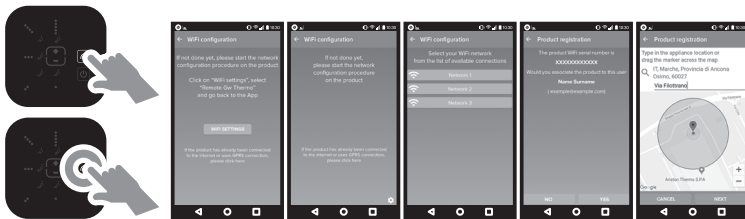

14

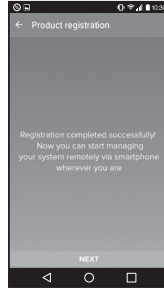

15

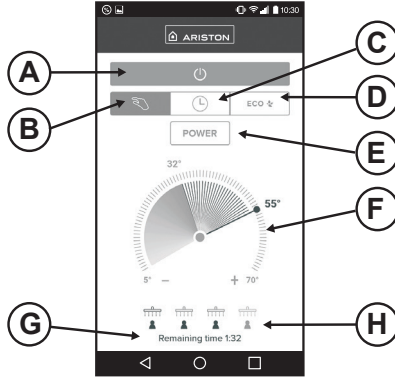

Schema installazione - *Installation scheme* - Esquema de instalación - *Esquema da instalação*
 - Telepitési rajz - *Instalační schéma* - *Installatieschema* - Монтажный чертеж

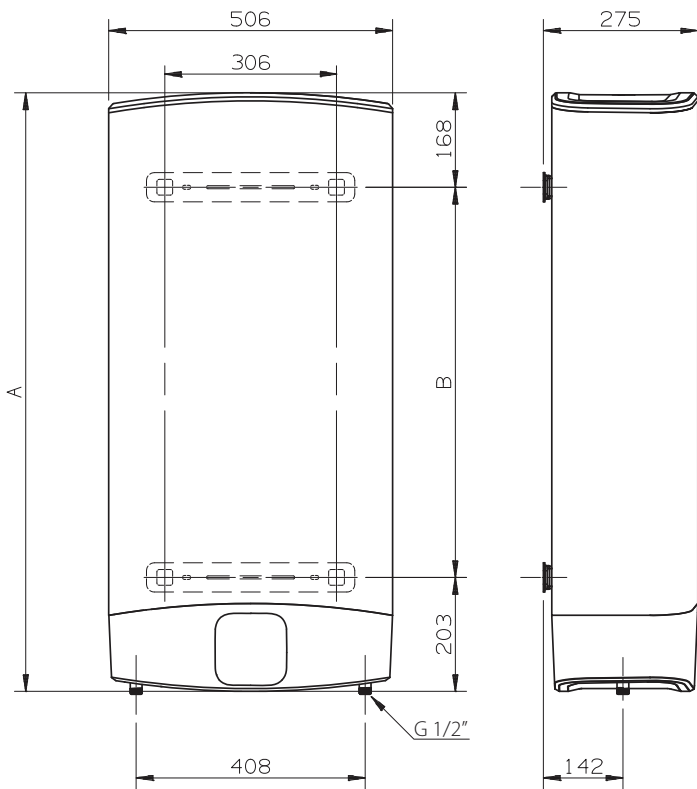

| Modello - Model - Modelo - Modelo - Modell - Model - Model - Модель | A | B |
|--|------|-----|
| VELIS EVO 30 | 536 | 165 |
| VELIS EVO 50 | 776 | 405 |
| VELIS EVO 80 | 1066 | 695 |
| VELIS EVO 100 | 1251 | 880 |

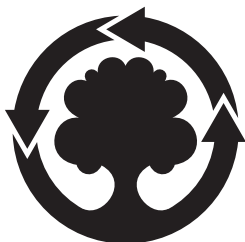

**WE MAKE USE OF
RECYCLED PAPER**

Ariston Thermo S.p.A.

Viale Aristide Merloni, 45
60044 Fabriano (AN)
Tel. (+39) 0732.6011
ariston.com