



Руководство пользователя робота-пылесоса Roborock S6 Pure

Внимательно прочитайте это руководство пользователя перед использованием устройства и сохраните его в надежном месте.



lamobile

Информация о технике безопасности

Ограничения

- Данное устройство предназначено только для уборки в помещениях. Не используйте его на улице (например, на неогороженной террасе), на иных поверхностях, кроме пола (например, на диване), и в помещениях коммерческого или производственного назначения.
- Не используйте устройство на приподнятых неогороженных поверхностях (например, на полу верхнего этажа, террасе без ограждения и мебели).
- Не используйте устройство при температуре выше 40 °С или ниже 4 °С, а также на мокрых или липких поверхностях.
- Перед использованием устройства уберите с поверхности пола какие-либо провода или разместите их в стороне, чтобы пылесос не зацепил их.
- Чтобы избежать блокирования устройства и повреждения ценных предметов, уберите легкие предметы (например, пластиковые пакеты) и хрупкие объекты (например, вазы) с пола перед началом уборки.
- Не позволяйте детям мешать работе устройства.
- Данное устройство не предназначено для использования лицами (включая детей) с ограниченными физическими, сенсорными или умственными способностями, не имеющими достаточного опыта и знаний, за исключением случаев, когда они действуют под руководством лица, отвечающего за их безопасность, или после надлежащего инструктажа по безопасному использованию устройства (СВ).

Информация о технике безопасности

- Дети старше 8 лет и лица с ограниченными физическими, сенсорными или умственными способностями, либо лица без теоретической подготовки и опыта использования устройства могут пользоваться данным устройством под руководством более опытного лица или согласно указаниям по его безопасной эксплуатации и при условии, что они понимают связанные с ним риски. Не разрешайте детям играть с устройством. Очистка и обслуживание не должны производиться детьми без надлежащего контроля со стороны взрослого человека (ЕС).
- Храните инструменты для очистки основной щетки в недосягаемом для детей месте.
- Не ставьте на устройство какие-либо предметы (в том числе детей и домашних животных), вне зависимости от того, работает оно или нет.
- Не подносите волосы, свободную одежду, пальцы и другие части тела к отверстиям и движущимся элементам устройства.
- Не используйте устройство для удаления горящих объектов (например, окурков).
- Не используйте устройство на коврах с высоким ворсом (эффективность работы устройства также может быть уменьшена на темных коврах).
- Не используйте устройство для очистки поверхностей с твердыми или острыми предметами (такими как строительный мусор, стекло и гвозди).

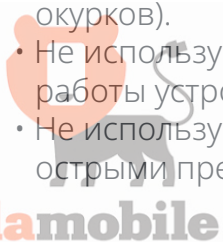

Информация о технике безопасности

- Не переносите продукт за крышку лазерного сканера, крышку основного устройства или противоударный буфер.
- Перед очисткой или техническим обслуживанием устройства его необходимо выключить и извлечь вилку из розетки.
- Не используйте влажную ткань или жидкости для очистки устройства.
- Не пользуйтесь моющим модулем на коврах.
- Используйте устройство в соответствии с инструкцией по эксплуатации. Любой ущерб или убытки в результате ненадлежащего использования устройства несет пользователь.
- Батареи в данном устройстве подлежат замене только квалифицированным персоналом.

Батарея и зарядка

ПРЕДОСТЕРЕЖЕНИЕ

- Не заряжайте непerezаряжаемые батареи.
- Для зарядки батареи используйте съемное устройство Roborock CDZ11RR или CDZ12RR, поставляемое вместе с устройством.
- Не разбирайте, не ремонтируйте и не модифицируйте батарею или зарядный блок.

Информация о технике безопасности

- Держите зарядный блок вдали от источников тепла (например, обогревателей).
- Не очищайте контакты зарядного устройства влажной тряпкой или мокрыми руками.
- Перед утилизацией устройства необходимо извлечь батарею.
- Для извлечения батареи нужно отключить устройство от электросети.
- Утилизацию батареи необходимо осуществлять безопасным способом. Не выбрасывайте батареи в мусор. Сдайте их компании, профессионально занимающейся утилизацией.
- Если поврежден шнур питания, немедленно прекратите использование устройства. В целях обеспечения безопасности его замену должен выполнить производитель, его сервисный агент или другие лица с соответствующей квалификацией.
- Убедитесь, что питание устройства отключено перед его отправкой. Рекомендуется использовать оригинальную упаковку.
- Если устройство долго не будет использоваться, полностью зарядите его, отключите и храните в сухом прохладном месте. Заряжайте устройство как минимум раз в три месяца, чтобы избежать чрезмерной разрядки батареи.



Таблица неисправностей

Таблица неисправностей

Элемент	Неисправность
Основное устройство	Функции не работают.
	Не включается.
	Проблема с основной щеткой, боковой щеткой, вентилятором или основным колесом.
Зарядный блок	Основное устройство не заряжается.
Шнур питания	Нет питания в зарядном блоке.

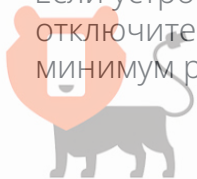

Знакомство с устройством

Робот

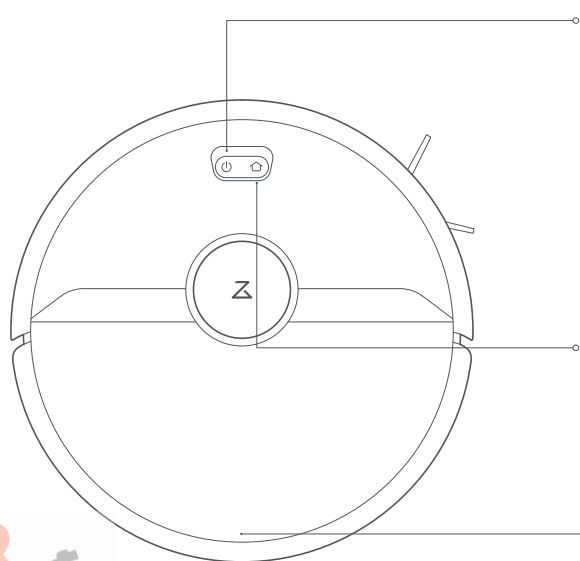

- ⏻ **Включение/выключение**
 - Нажмите, чтобы начать уборку
 - Нажмите и удерживайте, чтобы включить или выключить

Индикатор питания

- Белый: уровень заряда батареи $\geq 20\%$
- Красный: уровень заряда батареи $< 20\%$
- Медленно мигает: зарядка или включение
- Мигает красным: Ошибка

- 🏠 **Док-станция / точечная уборка**
 - Нажмите для возвращения к док-станции
 - Нажмите и удерживайте для точечной уборки

Примечание.
Нажмите любую кнопку, чтобы приостановить уборку, возвращение к док-станции или точечную уборку.

- **Защелка крышки**



Знакомство с устройством

Список деталей

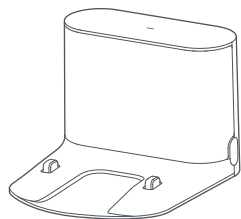

Док-станция

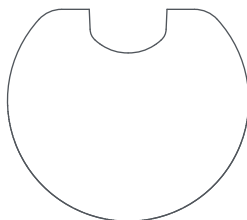

Влагостойкая подставка

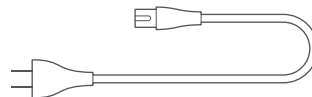

Шнур питания



Регулируемая емкость для воды



Ткань для влажной уборки



Знакомство с устройством

Пылесборник

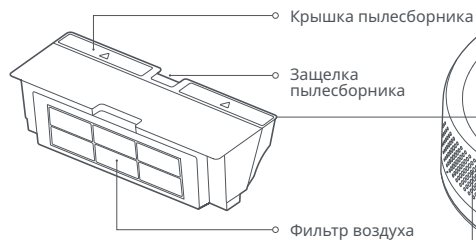

Робот

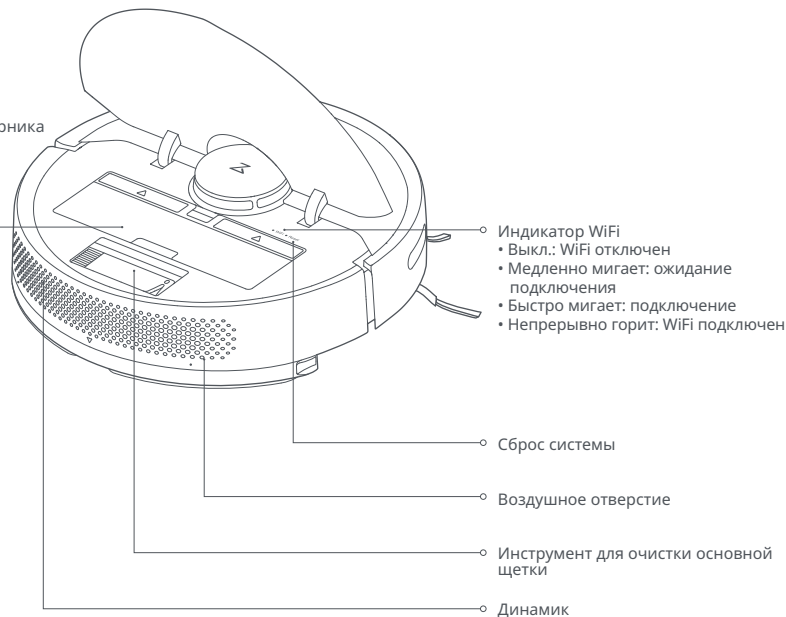

Знакомство с устройством

Робот и датчики

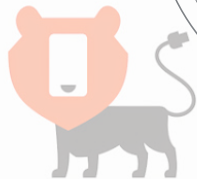
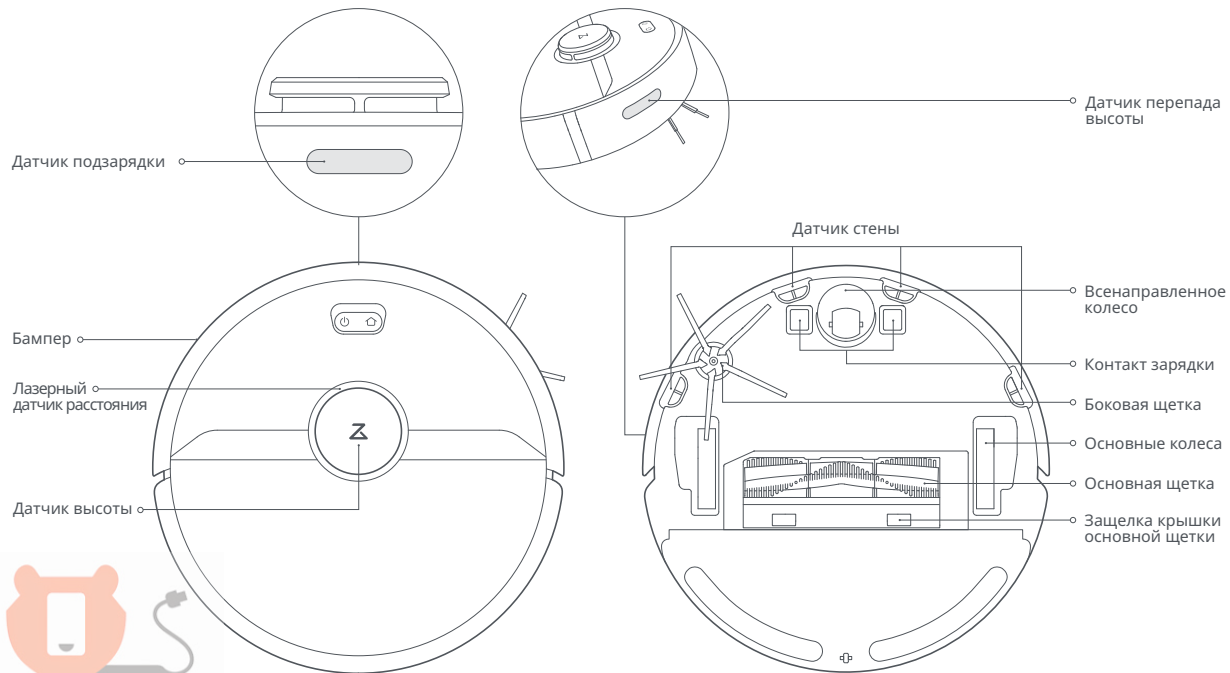

Знакомство с устройством

Модуль влажной уборки

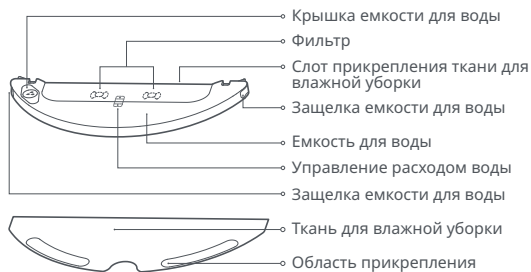

Док-станция

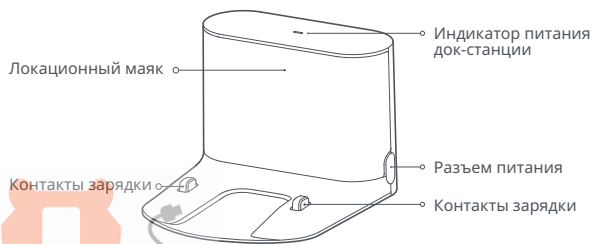

Установка

Использование робота

1. Разместите док-станцию на ровной поверхности у стены и включите ее в розетку электропитания.

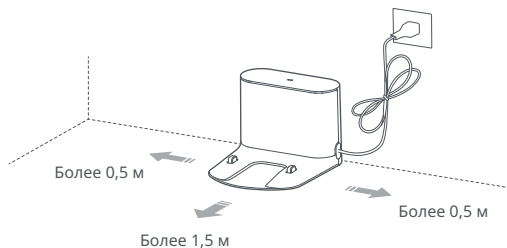

Примечание.

- По бокам от док-станции должно быть более 0,5 м, а спереди — более 1,5 м свободного места.
- Если кабель питания располагается вертикально относительно пола, робот может зацепить его, что приведет к отключению док-станции.
- Индикатор док-станции горит, когда она включена в розетку, и не горит, когда робот заряжается.

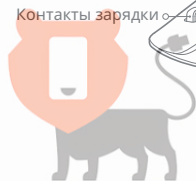

Установка

Использование робота

2. Закрепите док-станцию с помощью клейкой ленты. Протрите пол в месте установки док-станции сухой тканью, затем наклейте двухстороннюю клейкую ленту (в комплекте) на пол. Разместите док-станцию на двухстороннюю клейкую ленту и закрепите ее на месте.

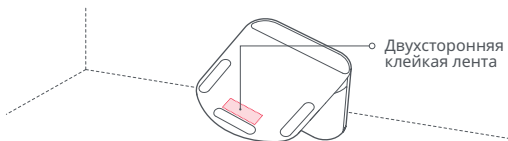

Примечание.

- Не обязательно использовать двухстороннюю клейкую ленту для закрепления док-станции.
- При необходимости медленно снимите двухстороннюю клейкую ленту так, чтобы не осталось следов от клея.

3. Закрепите влагостойкую подставку.

После того, как док-станция закреплена, протрите место установки влагостойкой подставки сухой тканью, как показано на изображении. Сначала наклейте двухстороннюю ленту на влагостойкую подставку, а затем разместите ее на полу.

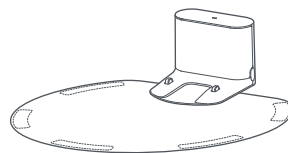

Примечание.

При размещении док-станции на деревянном полу всегда используйте влагостойкую подставку.

4. Включение и зарядка.

Для включения робота нажмите и удерживайте кнопку . Когда загорится индикатор питания, поместите робота на док-станцию для начала зарядки. Робот использует высокопроизводительную литий-ионную аккумуляторную батарею. Для поддержания максимальной производительности батареи робот всегда должен находиться в заряженном состоянии.



Примечание.

Робот не включится при низком уровне заряда батареи. Поместите робота непосредственно на док-станцию для начала зарядки.

Установка

5.Подключение к приложению Mi Home.(рекомендуется)

Это устройство совместимо с платформой умного дома Mi Home, и им можно управлять с помощью приложения Mi Home. Оно также поддерживает экосистему MIUI и может быть подключено к другим продуктам умного дома Mi Home.
Быстрая установка

① Загрузите приложение Mi Home

Найдите «Mi Home» в App Store/Google play или отсканируйте QR-код ниже для загрузки и установки приложения Mi Home.



Примечание. Для получения подробных инструкций по подключению перейдите на веб-сайт Roborock и загрузите инструкции для устройств iOS и Android.

② Добавьте устройство

Откройте страницу «Мое устройство» в приложении Mi Home и нажмите «+» в верхнем правом углу страницы, чтобы добавить устройство. Добавленное устройство можно найти в списке «Мое устройство».

Примечание. Из-за обновлений приложения Mi Home, выполняемые действия могут немного отличаться от вышеприведенного описания. Следуйте инструкциям в используемом приложении Mi Home. Подключение WiFi поддерживает только сети в диапазоне 2,4 ГГц, но не 5 ГГц.

③ Выполните сброс WiFi

При возникновении каких-либо проблем с WiFi выполните сброс настроек WiFi на значения по умолчанию. Откройте верхнюю крышку, чтобы был виден индикатор WiFi, затем нажмите и удерживайте кнопку  и , пока вы не услышите голосовое сообщение «Сброс WiFi». Сброс завершен, когда индикатор WiFi медленно мигает. Теперь устройство ожидает подключения.

Примечание. Если мобильный телефон никогда не был подключен к устройству, или если имеется проблема с подключением, выполните сброс WiFi перед попыткой подключения.

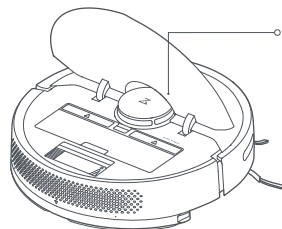

Индикатор WiFi

- Выкл.: WiFi отключен
- Медленно мигает: ожидание подключения
- Быстро мигает: подключение
- Непрерывно горит: WiFi подключен

Установка

Использование робота

6. Влажная уборка

Примечание.

- Перед первой влажной уборкой рекомендуется пропылесосить все полы как минимум три раза, чтобы избежать излишнего скопления грязи на ткани для влажной уборки.
- Используйте ограничительную ленту, чтобы предотвратить влажную уборку на ковровом покрытии, или уберите ковры перед влажной уборкой.
- Для предотвращения коррозии или повреждения не используйте жидкости для очистки или дезинфекционные средства в емкости для воды.
- Рекомендуется очищать ткань для влажной уборки после каждых 60 минут влажной уборки, чтобы обеспечить достаточный поток воды и эффективность уборки.

① Отрегулируйте расход воды

С помощью переключателя установите необходимый расход воды.

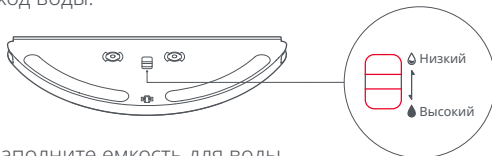

② Заполните емкость для воды

Откройте емкость для воды, заполните ее водой и плотно закройте.

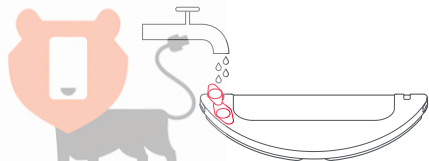

③ Установите ткань для влажной уборки

Намочите ткань для влажной уборки и выжмите ее насухо. Вставьте ее в разъем в емкости для воды.

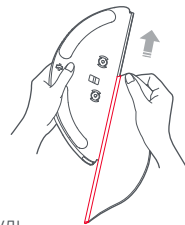

④ Установите модуль

Задвиньте модуль влажной уборки в направлении, указанном отметками в задней части устройства, до щелчка.

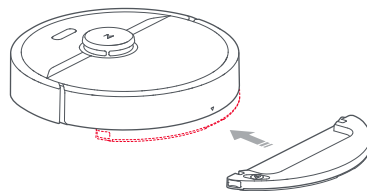

Установка

Использование робота

7. Запуск уборки.

Когда батарея заряжена полностью, индикатор питания будет непрерывно гореть. Нажмите кнопку  или запустите уборку с помощью приложения.

8. Извлечение модуля влажной уборки.

После того, как устройство завершило уборку и вернулось к док-станции, нажмите на боковые защелки внутрь и извлеките модуль для влажной уборки, потянув его.

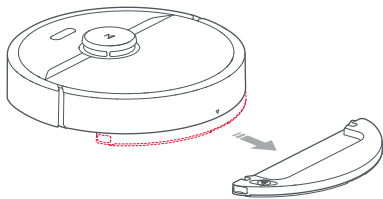



Примечание.

- Если док-станция расположена на деревянном полу, всегда используйте влагостойкую подставку, чтобы избежать повреждения пола в результате попадания на него влаги.
- Чтобы не допустить возникновения неприятного запаха и плесени, после каждой влажной уборки снимайте модуль влажной уборки, выливайте оставшуюся воду и очищайте ткань для влажной уборки.
- Снимите модуль влажной уборки, если влажная уборка не осуществляется.

Правила эксплуатации

Включение/выключение

Для включения робота нажмите и удерживайте кнопку . Включится индикатор питания и робот перейдет в режим ожидания. Когда робот находится в спящем режиме, нажмите и удерживайте кнопку , чтобы выключить его и завершить текущую уборку

Примечание.

Робота нельзя выключить во время зарядки.

Запуск уборки

Нажмите кнопку , чтобы начать уборку. После запуска робот спланирует маршрут уборки, основываясь на сканировании окружения. Сначала он выполнит уборку по краям зоны, а затем будет двигаться по зигзагообразному маршруту для быстрой и эффективной уборки всей площади.

Уборка Зоны 1 выполнена. Уборка Зоны 2 выполнена.

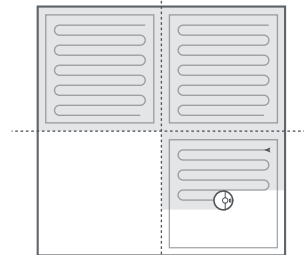

Ожидается уборка Зоны 4.

Выполняется уборка Зоны 3.

Правила эксплуатации

Запуск уборки

Примечание.

- При слишком низком уровне заряда батареи запуск уборки невозможен. Позвольте роботу зарядиться перед началом уборки.
- Уберите все провода (включая шнур питания док-станции) с пола перед началом уборки, чтобы не допустить сбоя питания или повреждения робота или подключенных устройств.
- Если уборка завершится менее чем за 10 минут, по умолчанию она будет выполнена снова.
- Если во время уборки разрядится батарея, робот выполнит подзарядку и продолжит уборку с того места, на котором она была остановлена. `top-up charge before resuming cleanup from where it left off.`

Пауза

Когда робот выполняет уборку, нажмите любую кнопку для приостановки.

Затем нажмите кнопку  для продолжения уборки или кнопку  для возвращения к док-станции и остановки уборки.

Примечание.

При помещении робота в приостановленном состоянии на док-станцию вручную текущий цикл уборки будет завершен.

Спящий режим

Если робот находится в приостановленном состоянии более 10 минут, он перейдет в спящий режим и индикатор питания будет медленно мигать. Нажмите любую кнопку для пробуждения робота.

Примечание.

- Робот не будет переходить в спящий режим, когда он находится на док-станции.
- Робот автоматически отключается, если пребывает в спящем режиме более 12 часов.

Зарядка

Авто: После уборки робот автоматически вернется к док-станции для подзарядки.

Вручную: В режиме паузы нажмите кнопку  чтобы отправить робота обратно к док-станции.

Во время зарядки индикатор питания робота медленно мигает.

Примечание.

Если цикл уборки был начат не с док-станции и робот не может вернуться к док-станции после уборки, вместо этого он вернется в начальную точку. Поместите робота непосредственно на док-станцию для подзарядки.

Ошибка

Если во время уборки произошла ошибка, индикатор питания робота будет быстро мигать красным и прозвучит голосовое оповещение. Варианты разрешения приведены в разделе «Устранение неисправностей».

Примечание.

- Робот автоматически перейдет в спящий режим, при нахождении в состоянии ошибки более 10 минут.
- Размещение робота на док-станции в состоянии ошибки приведет к завершению текущей уборки.

Сброс WiFi

Если ваш телефон не может подключиться к роботу из-за измененной конфигурации маршрутизатора, забытого пароля или по какой-либо другой причине, откройте верхнюю крышку, чтобы был виден индикатор WiFi, а затем нажмите и удерживайте кнопку Точечной уборки и Подзарядки, пока не прозвучит голосовое оповещение «Сброс WiFi». Медленное мигание индикатора WiFi означает, что робот перешел в режим настройки конфигурации сети.

Примечание.

Если робот не будет подключен к сети в течение более часа, функция WiFi будет отключена. Выполните сброс WiFi перед повторной попыткой подключения.

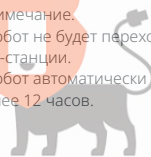

Правила эксплуатации

Точечная уборка

В режиме ожидания или паузы нажмите и удерживайте кнопку , чтобы начать точечную уборку. Этот режим используется для уборки квадратной области размером 1,5 × 1,5 м вокруг робота. После уборки робот вернется в центр квадрата.

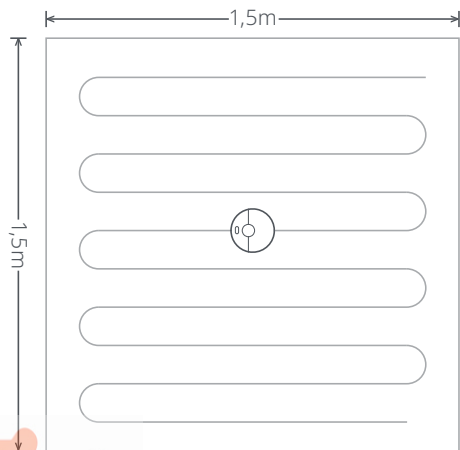

Примечание.
Запуск точечной уборки в режиме паузы прервет текущий цикл уборки.

Уборка выбранной комнаты

Выберите определенные комнаты для уборки в приложении. В этом режиме робот будет убирать только выбранные комнаты.

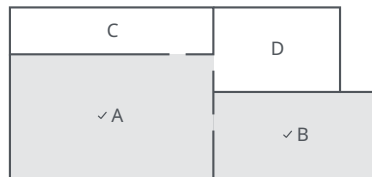

Примечание.

- Перед использованием этой функции необходимо создать полную карту и включить режим сохранения карты.
- После начала уборки робот может двигаться за пределы определенных областей. Убедитесь, что ничто не препятствует доступу робота к выбранным комнатам.

Запланированная уборка

Используйте приложение, чтобы установить время начала запланированной уборки. Робот автоматически вернется к док-станции после каждой уборки.

Уборка области

Используйте приложение, чтобы нарисовать определенную область для уборки роботом.

Примечание.
При уборке обозначенной области робот может передвигаться за ее пределы. Убедитесь, что вблизи области уборки нет проводов или препятствий.

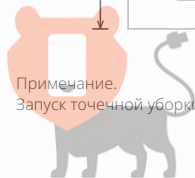

Правила эксплуатации

Точки маршрута

Используйте приложение, чтобы указать роботу местоположение для передвижения.

Режим уборки

Используйте приложение, чтобы выбрать один из режимов: тихий, сбалансированный, мощный или максимальный. По умолчанию используется сбалансированный режим.

Режим «Не беспокоить»

В режиме «Не беспокоить» уборка не запускается, не звучат голосовые оповещения и снижается яркость индикатора питания. Режим «Не беспокоить» по умолчанию активируется с 22:00 до 08:00 и может быть отключен или изменен в приложении.

Виртуальные запретные зоны и стены

Приложение можно использовать для рисования виртуальных запретных зон и стен, чтобы предотвратить вход робота в обозначенные области.

Примечание.

- Для использования виртуальных запретных зон в приложении необходимо включить «Режим сохранения карты».
- Виртуальные запретные зоны и стены следует использовать только для обозначения области уборки. Нельзя использовать их для ограждения опасных объектов.
- Перемещение робота вручную или значительные изменения в домашнем окружении могут привести к утрате виртуальных запретных зон и стен.

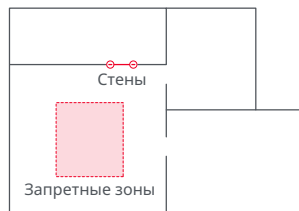

Дополнительные функции приложения

Обновления карты в реальном времени	Повышение мощности на коврах	Местоположение робота
Изменение режима уборки	График замены деталей	Режим «Не беспокоить»
Просмотр истории уборки	Дистанционное управление	Обновление прошивки
Изменение голоса робота	Просмотр состояния робота	

Примечание.
Функции приложения могут немного отличаться, т. к. приложение постоянно совершенствуется и обновляется.

Наполнение емкости для воды или очистка ткани для влажной уборки во время уборки

Чтобы наполнить емкость для воды или очистить ткань для влажной уборки во время уборки, нажмите любую кнопку для приостановки уборки и извлеките модуль влажной уборки. Наполните емкость для воды и/или очистите ткань для влажной уборки. Установите модуль влажной уборки обратно и нажмите кнопку  для продолжения уборки.

Правила эксплуатации

Док-станция

Док-станция должна быть включена в розетку и расположена у стены на полу. По бокам от док-станции должно быть более 0,5 м, а спереди — более 1,5 м свободного места. Для оптимальной работы мобильного приложения разместите док-станцию в зоне хорошего покрытия сети WiFi.

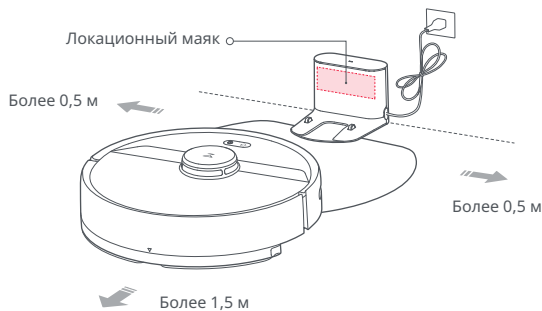

Примечание.

Не размещайте док-станцию в лучах прямого солнечного света и не блокируйте локационный маяк, в противном случае возвращение робота к док-станции может быть затруднено.



lamobile

Регулярное обслуживание

Основная щетка

* Очищайте раз в неделю

1. Переверните робота, открепите и снимите крышку основной щетки.
2. Извлеките основную щетку, снимите и очистите ее подшипники.
3. Снимите колпачок основной щетки, вращая его в направлении разблокировки.
4. С помощью инструмента для очистки основной щетки (в комплекте поставки) удалите запутавшиеся в ней волосы.
5. Установите обратно колпачок и подшипники, следуя направлению блокировки.
6. Установите обратно основную щетку и закрепите крышку щетки.

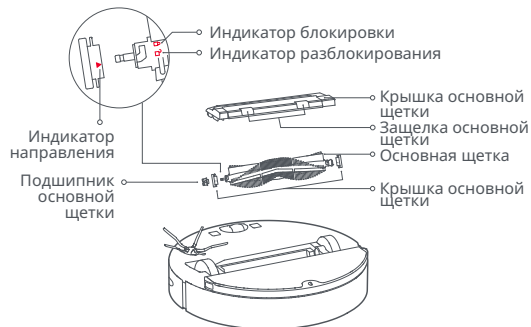

Примечание.

Рекомендуется заменять основную щетку через каждые 6–12 месяцев.

Регулярное обслуживание

Использование инструмента для очистки основной щетки

С помощью инструмента для очистки основной щетки удалите волосы, запутавшиеся в ней.

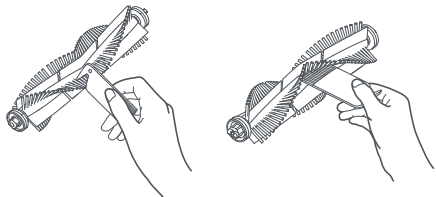

Примечание.

Если на щетку наматалось много волос или они сильно запутались в ней, удаляйте волосы аккуратно, чтобы не повредить основную щетку.

Пылесборник и фильтр

*Рекомендуется очищать каждую неделю

1. Откройте верхнюю крышку робота, сожмите защелку пылесборника и извлеките его.

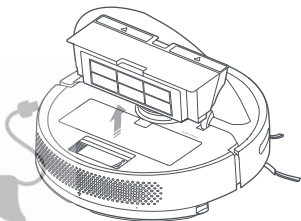

2. Откройте крышку пылесборника в направлении, указанном стрелкой, и вытряхните содержимое.

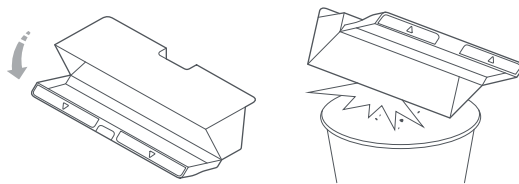

Очистка моющегося фильтра

*Очищайте раз в две недели

1. Откройте крышку пылесборника в направлении, указанном стрелкой, и вытряхните содержимое.

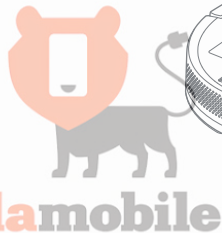
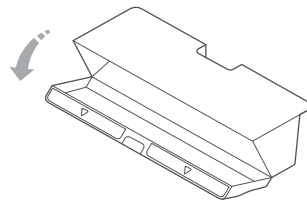

Регулярное обслуживание

Очистка моющегося фильтра

*Очищайте раз в две недели

2. Наполните пылесборник чистой водой и закройте крышку. Аккуратно встряхните пылесборник, затем вылейте грязную воду.

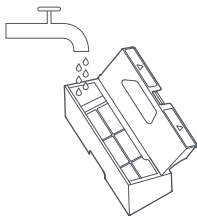

Примечание.

Чтобы избежать блокирования, используйте только чистую воду без добавления очищающих жидкостей.

3. Снимите фильтр и промойте его водой.

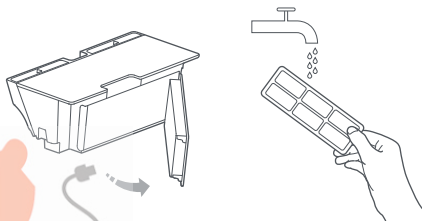

Примечание.

Во избежание повреждений не прикасайтесь к фильтру руками, щетками или острыми объектами.

4. Промойте фильтр несколько раз и слегка постучите по его рамке, чтобы удалить как можно больше грязи.

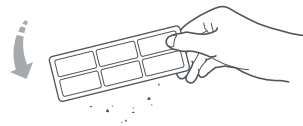

5. Позвольте фильтру высохнуть перед тем, как установить его обратно.

Примечание.

Фильтр должен полностью высохнуть перед использованием.

Рекомендуется просушивать его в течение 24 часов.

Рекомендуется чередовать два фильтра.

Батарея

Робот оснащен блоком высокопроизводительных литий-ионных аккумуляторных батарей. Для поддержания производительности батареи робот должен находиться в заряженном состоянии.

Примечание.

Если робот не будет использоваться долго, его необходимо выключить и заряжать не реже, чем раз в три месяца, во избежание повреждения батареи, вызванного полным разрядом.

Док-станция

*Рекомендуется очищать раз в месяц

Очищайте контакты док-станции сухой мягкой тканью.

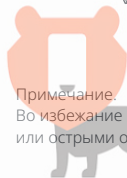

Регулярное обслуживание

Боковая щетка

*Рекомендуется очищать раз в месяц

1. Переверните робота и открутите винт, фиксирующий боковую щетку.
2. Снимите и очистите боковую щетку.
3. Установите боковую щетку на место и затяните винт.

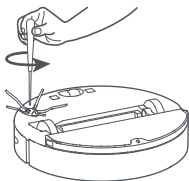

Примечание.

Для поддержания высокого качества уборки рекомендуется заменять боковую щетку каждые 3-6 месяцев.

Ткань для влажной уборки

*Очищайте после использования

1. Извлеките ткань для влажной уборки из модуля влажной уборки.

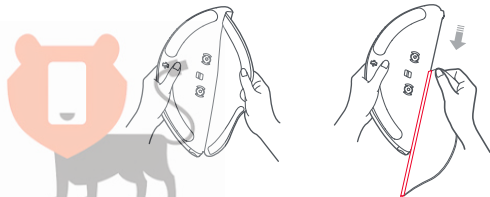

2. Очистите и высушите ткань для влажной уборки.

Примечание.

- Всегда снимайте ткань для влажной уборки после уборки во избежание блокирования фильтра.
- Если ткань для влажной уборки сильно загрязнена, качество уборки будет снижено. Всегда используйте чистую ткань.
- Для поддержания высокого качества уборки рекомендуется заменять ткань для влажной уборки каждые 3-6 месяцев.

Фильтр в сборе

*Заменяйте каждые 1-3 месяца

1. Перемещайте палец вдоль паза, чтобы извлечь оба фильтра.
2. Установите новые фильтры.



Примечание.

Для максимальной эффективности уборки рекомендуется заменять фильтры каждые 1-3 месяца, в зависимости от качества воды и частоты уборки.

Всенаправленное колесо

*Очищайте при необходимости

1. Переверните робота.
2. С помощью маленькой отвертки отделите ось и снимите колесо.
3. Промойте ось и колесо водой и очистите их от волос и грязи.
4. Высушите и установите колесо обратно на место.

Регулярное обслуживание

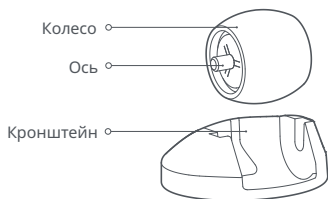

Примечание.

Кронштейн всенаправленного колеса не снимается.

Сброс системы

Если робот не реагирует нажатие кнопок или не выключается, нажмите кнопку сброса. Робот перезагрузится.

Примечание.

После сброса системы запланированные уборки, настройки WiFi и другие настройки будут сброшены на заводские.

Восстановление заводских настроек

Если робот не функционирует после сброса системы, включите его, нажмите кнопку , затем нажмите и удерживайте кнопку сброса до тех пор, пока не прозвучит голосовое оповещение «Начало восстановления изначальной версии». Будут восстановлены заводские настройки робота.

Датчики робота

*Очищайте раз в месяц

Очищайте все датчики сухой мягкой тканью, в том числе:

1. Четыре датчика перепада высоты снизу робота.
2. Датчик стены с правой стороны робота.
3. Зарядный контакт снизу робота.

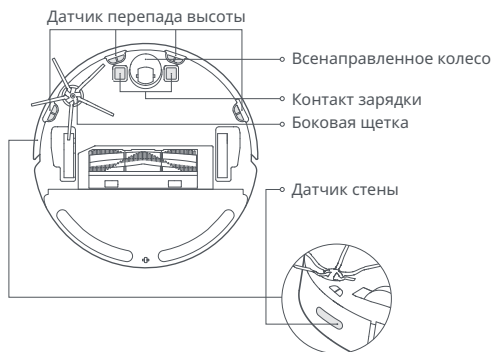

Обновление прошивки

Обновление прошивки робота выполняется с помощью приложения. Перед обновлением поместите робота на док-станцию и убедитесь, что заряд батареи составляет более 20%. Во время обновления прошивки индикатор питания быстро мигает белым.

Основные параметры

Робот

Название	Показатели
Модель	roborock S6 Pure
Размеры	350 x 350 x 96,5 мм
Батарея	Литиевая батарея 14,4 В/5200 мА·ч
Масса	Прибл. 3,2 кг
Беспроводное подключение	WiFi Smart Connect
Номинальное напряжение	14,4 В пост. тока
Номинальная мощность	58 Вт
Время зарядки	< 6 ч

Док-станция

Название	Показатели
Модель	CDZ11RR или CDZ12RR
Размеры	151 x 130 x 98 мм
Номинальная мощность	28 Вт
Номинальный входной ток	100–240 В перем. тока
Номинальный выходной ток	20 В пост. тока, 1,2А
Номинальная частота	50–60 Гц



Устранение неисправностей

Если во время уборки произошла ошибка, индикатор питания будет быстро мигать красным и прозвучит голосовое оповещение. Варианты разрешения приведены в таблице ниже.

Ошибка	Решение
Ошибка 1: Поверните головку лазера и убедитесь, что она вращается свободно.	Блок лазерного датчика расстояния застрял. Устраните объекты, блокирующие его и переместите робота в новое местоположение, а затем перезапустите его.
Ошибка 2: Очистите и слегка постучите по бамперу.	Бампер застрял. Постукивайте по бамперу, пока застрявшие объекты не будут устранены. Если объекты не выпадают, передвиньте робота в новое местоположение и перезапустите его.
Ошибка 3: Переместите робота в новое местоположение и перезапустите его.	Колесо не соприкасается с полом. Переместите робота в новое местоположение и перезапустите его.
Ошибка 4: Протрите датчики перепада высоты, переместите робота от краев с перепадами высот и перезапустите его.	Робот не соприкасается с полом. Переместите его в новое местоположение и перезапустите. Если проблема не устранена, очистите датчики перепада высоты. Эта ошибка также может быть вызвана загрязнением датчика перепада высоты. Попробуйте очистить датчики перепада высоты.
Ошибка 5: Снимите основную щетку, и очистите ее и подшипник.	Основная щетка может быть заблокирована. Снимите и очистите ее.
Ошибка 6: Снимите и очистите боковую щетку.	Боковая щетка может быть заблокирована. Снимите и очистите ее.
Ошибка 7: Посмотрите, не застряло ли что-либо в основных колесах, а затем переместите робота в новое местоположение и перезапустите его.	Основные колеса могут быть заблокированы. Снимите и очистите их.
Ошибка 8: Устраните все препятствия вокруг робота.	Возможно, робот застрял. Устраните какие-либо препятствия вокруг него.
Ошибка 9: Установите пылесборник и фильтр.	Установите на место пылесборник и фильтр и проверьте, правильно ли они установлены. Если проблема не устранена, попробуйте заменить фильтр.
Ошибка 10: Убедитесь, что фильтр высушен или очистите его.	Фильтр высушен не полностью. Высушите фильтр в течение как минимум 24 часов. Фильтр может быть засорен и необходима его очистка. Если проблема не устранена, замените фильтр.

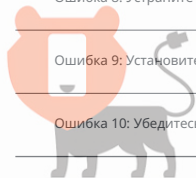

Устранение неисправностей

Если во время уборки произошла ошибка, индикатор питания будет быстро мигать красным и прозвучит голосовое оповещение. Варианты разрешения приведены в таблице ниже.

Ошибка	Решение
Ошибка 11: Обнаружено сильное магнитное поле. Переместите робота дальше от магнитной ленты и перезапустите его.	Робот находится слишком близко к магнитной ленте и не может запуститься. Переместите его в новое местоположение и перезапустите.
Ошибка 12: Слишком низкий уровень заряда батареи. Зарядите перед использованием.	Низкий уровень заряда батареи. Зарядите перед использованием.
Ошибка 13: Сбой зарядки. Очистите область контакта зарядки.	Очистите контакты зарядки док-станции и робота мягкой сухой тканью.
Ошибка 14: Ошибка батареи.	Слишком высокая или низкая температура батареи. Дождитесь нормализации температуры.
Ошибка 16: Робот наклонен. Разместите его на ровном полу и перезапустите.	Робот наклонен. Переместите его на ровный пол и перезапустите.
Ошибка 17: Ошибка модуля боковой щетки. Выполните сброс системы.	Ошибка модуля боковой щетки. Выполните сброс системы.
Ошибка 18: Ошибка вентилятора пылесоса. Выполните сброс системы.	Ошибка вентилятора пылесоса. Выполните сброс системы.
Ошибка 22: Протрите датчик подзарядки.	Датчик подзарядки заблокирован пылью. Протрите пыль.
Ошибка 23: Очистите локационный маяк док-станции	Док-станция загрязнена. Очистите ее и повторите попытку.
Ошибка 24: Обнаружена виртуальная запретная зона или стена. Переместите робота в новое местоположение и перезапустите его.	Переместите робота дальше от виртуальной запретной зоны или барьера и перезапустите его.
Ошибка 26: Протрите датчик стены.	Датчик стены загрязнен. Очистите его.
Внутренний сбой. Выполните сброс системы.	Неисправность по причине внутреннего сбоя. Выполните сброс системы.

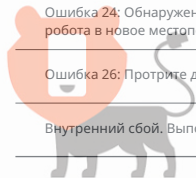

Часто задаваемые вопросы

Проблема	Решение
Не удается включить устройство	Низкий уровень заряда батареи. Поместите робота на док-станцию и зарядите его перед использованием. Слишком низкая или высокая температура батареи. Используйте робота только в диапазоне температур 4–40°С.
Не удается зарядить устройство	Док-станция не включена в сеть. Убедитесь, что оба конца шнура питания подключены надлежащим образом. При плохом контакте очистите контактные области док-станции и робота. Питание возобновлено, когда загорается индикатор питания.
Медленная зарядка	При использовании в условиях низких или высоких температур робот автоматически уменьшает скорость зарядки, чтобы увеличить срок службы батареи. Контакты зарядки могут быть загрязнены. Очистите их сухой тканью.
Не удается вернуться к док-станции	Рядом с док-станцией слишком много препятствий. Переместите ее в другое местоположение. Робот находится слишком далеко от док-станции. Переместите его ближе к ней и повторите попытку.
Неправильная работа	Перезапустите робота.
Шум при уборке	Основная щетка, боковая щетка и основные колеса могут быть заблокированы. Выключите робота и очистите их. Если всенаправленное колесо заблокировано, снимите его и очистите.
Низкая эффективность уборки или выпадающая пыль	Пылесборник заполнен и его необходимо опустошить. Фильтр засорен и его необходимо очистить. Основная щетка заблокирована и ее необходимо очистить.

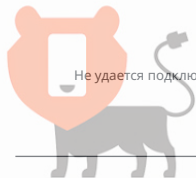

Не удается подключиться к WiFi

WiFi отключен. Выполните сброс WiFi и повторите попытку.
Слабый сигнал WiFi. Убедитесь, что робот находится в зоне хорошего приема сигнала WiFi.
Проблема с подключением WiFi. Сбросьте WiFi, загрузите последнюю версию мобильного приложения и повторите попытку.
Текущее устройство не поддерживается. Список поддерживаемых моделей приведен в приложении.
Не удается подключиться к WiFi. Возможно имеется ошибка в настройках маршрутизатора. Свяжитесь с отделом обслуживания клиентов Roborock для получения помощи в устранении неисправности.

Часто задаваемые вопросы

Проблема	Решение
Запланированная уборка не работает	Слишком низкий уровень заряда батареи. Запуск запланированной уборки возможен только при уровне заряда батареи выше 20%.
При нахождении робота на док-станции питание всегда поступает?	Робот потребляет энергию для поддержания производительности батареи, когда находится у док-станции, однако энергопотребление чрезвычайно мало.
Нужно ли заряжать робота как минимум 16 часов при использовании первые три раза?	Нет. Робот можно использовать в любое время после первой полной зарядки батареи.
Отсутствие или малое количество воды во время влажной уборки	Проверьте наличие воды в емкости для воды, установите переключатель расхода воды в положение высокого расхода, смочите ткань для влажной уборки, замените фильтры или следуйте инструкциям по правильной установке ткани для влажной уборки, указанным в руководстве пользователя.
Пол слишком мокрый после влажной уборки.	Убедитесь, что крышка емкости для воды закрыта, установлен низкий расход воды и оба фильтрующих элемента для воды установлены правильно
Уборка не продолжается после подзарядки	Убедитесь, что робот не находится в режиме «Не беспокоить». Режим «Не беспокоить» предотвращает уборку. При уборке пространства, для которого требуется подзарядка во время уборки, уборка не будет продолжаться, если робот был помещен на док-станцию вручную до начала автоматической подзарядки.
Робот не может вернуться к док-станции после точечной уборки или когда он был перемещен вручную.	После точечной уборки или значительного изменения местоположения робот будет создавать новую карту. Если док-станция находится слишком далеко, робот может не быть в состоянии вернуться к ней для подзарядки, и в таком случае его нужно поместить на док-станцию вручную.
Робот начал пропускать уборку определенных точек.	Датчик стены или датчики перепада высоты могут быть загрязнены. Очистите их сухой мягкой тканью.
Емкость для воды переполнена.	Фильтр может быть засорен и требовать очистки.

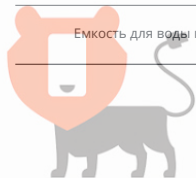

Информация об утилизации электрического и электронного оборудования

Надлежащая утилизация данного изделия Данная маркировка свидетельствует о том, что данное изделие не следует утилизировать вместе с другими бытовыми отходами на территории ЕС. Для защиты окружающей среды и здоровья людей от вреда из-за неконтролируемого захоронения отходов утилизируйте устройство надлежащим образом для возможности дальнейшего повторного использования природно-сырьевых ресурсов. Для возврата отработанного изделия используйте соответствующие системы сбора и возврата, либо свяжитесь с продавцом данного изделия. Он может забрать данное изделие для безопасной переработки.

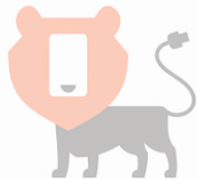

lamobile



Гарантийная информация

Гарантийная информация

Гарантийный срок зависит от законодательства страны, в которой продается продукт, и ответственность за гарантию несет продавец.

Гарантия распространяется только на дефекты материалов или качество изготовления.

Гарантийный ремонт должен осуществляться только официальным сервисным центром.

При составлении гарантийной рекламации обязательно приложите чек на покупку (с указанием даты покупки).

Гарантия не распространяется на следующие случаи:

Обычный износ

Ненадлежащая эксплуатация, например, перегрузка изделия, использование нереконмендованных дополнительных принадлежностей

Применение силы, повреждение из-за воздействия внешних факторов

Повреждение в результате несоблюдения требований инструкции по эксплуатации, например, подключение неподходящих источников питания или несоблюдение инструкций по установке

Частичный или полный демонтаж изделия

Безопасность лазера

Лазерный датчик расстояния в данном устройстве соответствует стандартам Класса I лазерных изделий в ИЕС 60825-1:2014 и не выделяет опасного излучения



Правила и условия монтажа, хранения, перевозки (транспортировки), реализации и утилизации

- Прибор не требует какого-либо монтажа или постоянной фиксации.
- Хранение и перевозка прибора должны осуществляться в сухих местах.
- Реализация прибора должна производиться согласно действующему законодательству РФ.
- После окончания срока службы изделия его нельзя выбрасывать вместе с обычным бытовым мусором. Вместо этого оно подлежит сдаче на утилизацию в соответствующий пункт приема электрического и электронного оборудования для последующей переработки утилизации в соответствии с федеральным или местным законодательством. Обеспечивая правильную утилизацию данного продукта, Вы помогаете сберечь природные ресурсы и предотвращаете ущерб для окружающей среды и здоровья людей, который возможен в случае ненадлежащего обращения. Более подробную информацию о пунктах приема и утилизации данного продукта можно получить в местных муниципальных органах или на предприятии по вывозу бытового мусора.
- При обнаружении неисправности прибора следует немедленно обратиться в авторизованный сервисный центр или утилизировать прибор.



Robot Vacuum Cleaner

Manufacturer: Beijing Roborock Technology Co., Ltd.

Product Model: roborock S6 Pure

Address of Manufacturer: Floor 6, Suite 6016, 6017, 6018, Building C, Kangjian Baosheng Plaza,
No.8 Heiquan Road, Haidian District, Beijing, P.R.CHINA

For more product information, visit our website: www.roborock.com

For after-sales support, email our after-sales service team:

US/Non-Europe Support: support@roborock.com

Europe Support: support@roborock-eu.com

Робот-пылесос

Производитель: Beijing Roborock Technology Co., Ltd.

Модель продукта: roborock S6 Pure

Адрес производителя: Floor 6, Suite 6016, 6017, 6018, Building C, Kangjian Baosheng Plaza,
No. 8 Heiquan Road, Haidian District, Beijing, Китайская Народная Республика

Дополнительную информацию о продукте см. на нашем сайте: www.roborock.com

По вопросам послепродажного обслуживания свяжитесь с нашими специалистами
отдела послепродажного обслуживания:

Служба поддержки в США/не Европейских странах: support@roborock.com

Служба поддержки в Европе: support@roborock-eu.com

