

<b>ЗМІСТ</b>	
<b>ВСТУП</b> .....	<b>6</b>
Система символів, що використовується у цій інструкції	
Літери в дужках .....	6
Проблеми та їх вирішення .....	6
<b>БЕЗПЕКА</b> .....	<b>6</b>
Основні правила безпеки .....	7
<b>ВИКОРИСТАННЯ ЗА ПРИЗНАЧЕННЯМ</b> .....	<b>7</b>
<b>ІНСТРУКЦІЯ З ЕКСПЛУАТАЦІЇ</b> .....	<b>7</b>
<b>ОПИС</b> .....	<b>7</b>
Опис приладу .....	7
Опис панелі управління .....	7
Опис приладдя .....	7
Опис контейнера для молока .....	7
<b>ПІДГОТОВЧІ ДІЇ</b> .....	<b>8</b>
Перевірка приладу .....	8
Встановлення приладу .....	8
Підключення приладу .....	8
Перший пуск в роботу .....	8
<b>УВІМКНЕННЯ ПРИЛАДУ</b> .....	<b>8</b>
<b>ВИМКНЕННЯ ПРИЛАДУ</b> .....	<b>8</b>
<b>ВСТАНОВЛЕННЯ ПАРАМЕТРІВ МЕНЮ</b> .....	<b>9</b>
Видалення накипу .....	9
Встановлення фільтра .....	9
Заміна фільтра .....	9
Налаштування часу .....	9
Автоматичне увімкнення .....	9
Автоматичне вимкнення .....	10
Економія електроенергії .....	10
Налаштування температури .....	10
Налаштування жорсткості води .....	10
Увімкнення / вимкнення звукового сигналу .....	10
Освітлення чашки .....	11
Заводські налаштування (скидання) .....	11
Функція статистики .....	11
<b>ПРИГОТУВАННЯ КАВИ</b> .....	<b>11</b>
Вибір смаку кави .....	11
Вибір розміру порції кави .....	11
Персоналізація розміру порції «моєї» кави .....	11
Регулювання кавомолки .....	12
Рекомендації для приготування більш гарячої кави .....	12
Приготування кави з кавових зерен .....	12
Приготування кави з меленої кави .....	13
<b>ПРИГОТУВАННЯ НАПОЇВ З МОЛОКОМ</b> .....	<b>13</b>
Наповнення і встановлення контейнера для молока .....	13
Регулювання кількості пінки .....	13
Приготування капучино або молока з невеликою кількістю кави .....	13
Приготування спіненого молока (без кави) .....	14
Приготування молока без пінки (без кави) .....	14
Очищення пристрою для спінювання молока за допомогою кнопки CLEAN «ОЧИЩЕННЯ» .....	14
Програмування розміру порції кави і молока в чашці для приготування капучино або молока .....	14
<b>ПРИГОТУВАННЯ ГАРЯЧОЇ ВОДИ</b> .....	<b>14</b>
Як змінити кількість води для автоматичної видачі .....	15
Очищення контейнера для кавової гущі .....	15
Очищення піддону для крапель і піддону для конденсату .....	15
Очищення внутрішньої частини приладу .....	16
Очищення отворів подачі кави .....	16
Очищення заварювального блоку .....	16
Очищення контейнера для молока .....	16
Очищення розпилювача гарячої води / пари .....	17
<b>ВИДАЛЕННЯ НАКИПУ</b> .....	<b>17</b>
<b>ПРОГРАМУВАННЯ ЖОРСТКОСТІ ВОДИ</b> .....	<b>18</b>
Вимірювання жорсткості води .....	18
Встановлення жорсткості води .....	18
<b>ФІЛЬТР ДЛЯ ПОМ'ЯКШЕННЯ ВОДИ</b> .....	<b>18</b>
Заміна фільтра .....	19
Видалення фільтра .....	19
<b>ТЕХНІЧНІ ДАНІ</b> .....	<b>19</b>
<b>ПОВІДОМЛЕННЯ НА ДИСПЛЕЇ</b> .....	<b>20</b>
<b>УСУНЕННЯ НЕСПРАВНОСТЕЙ</b> .....	<b>21</b>

**B**

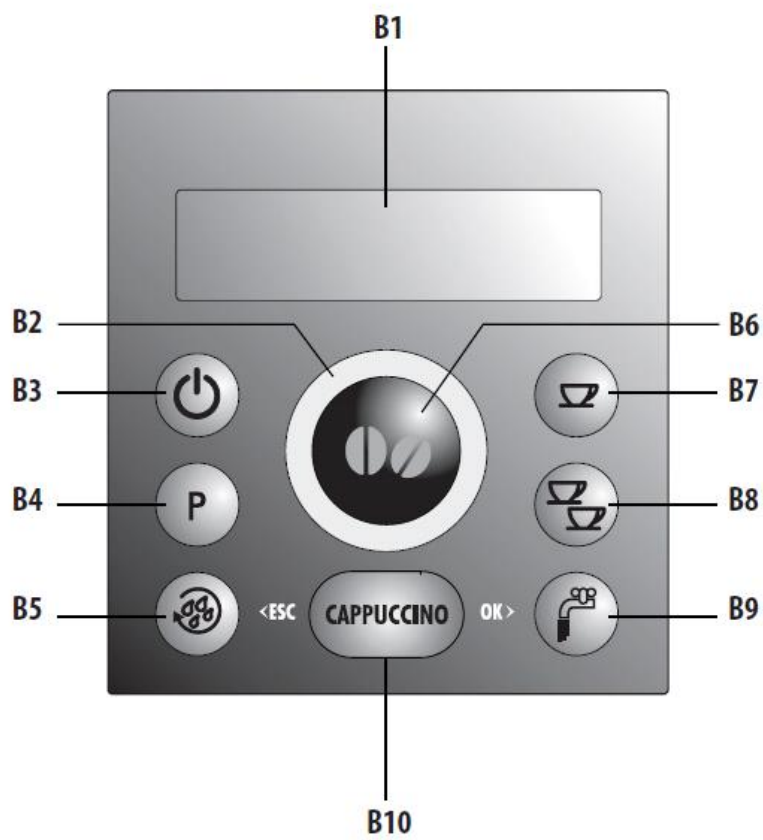

**C**

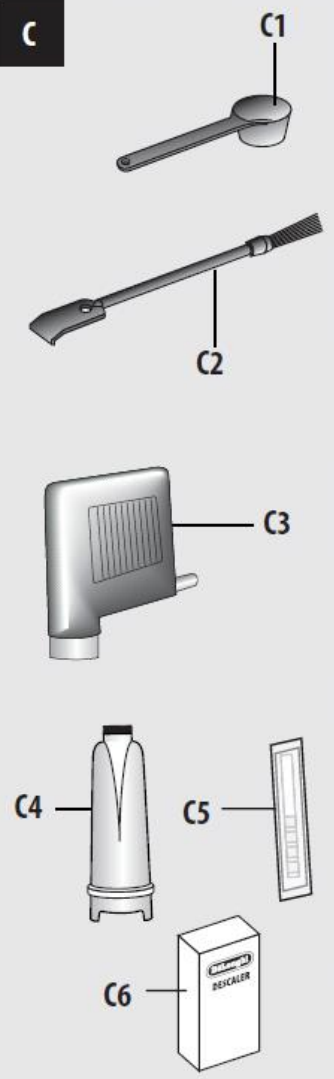

**D**

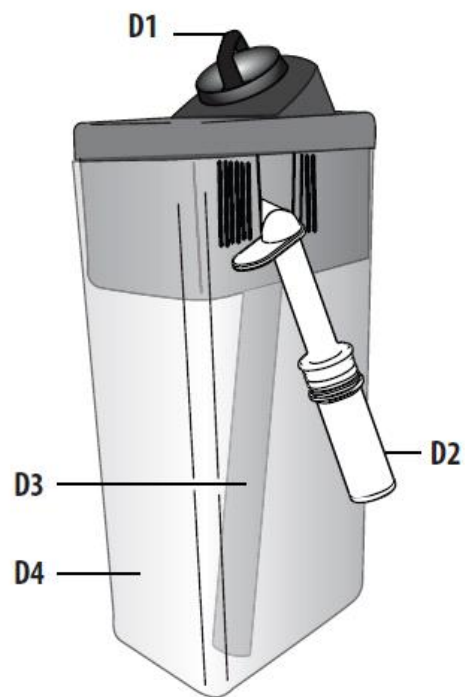

**A**

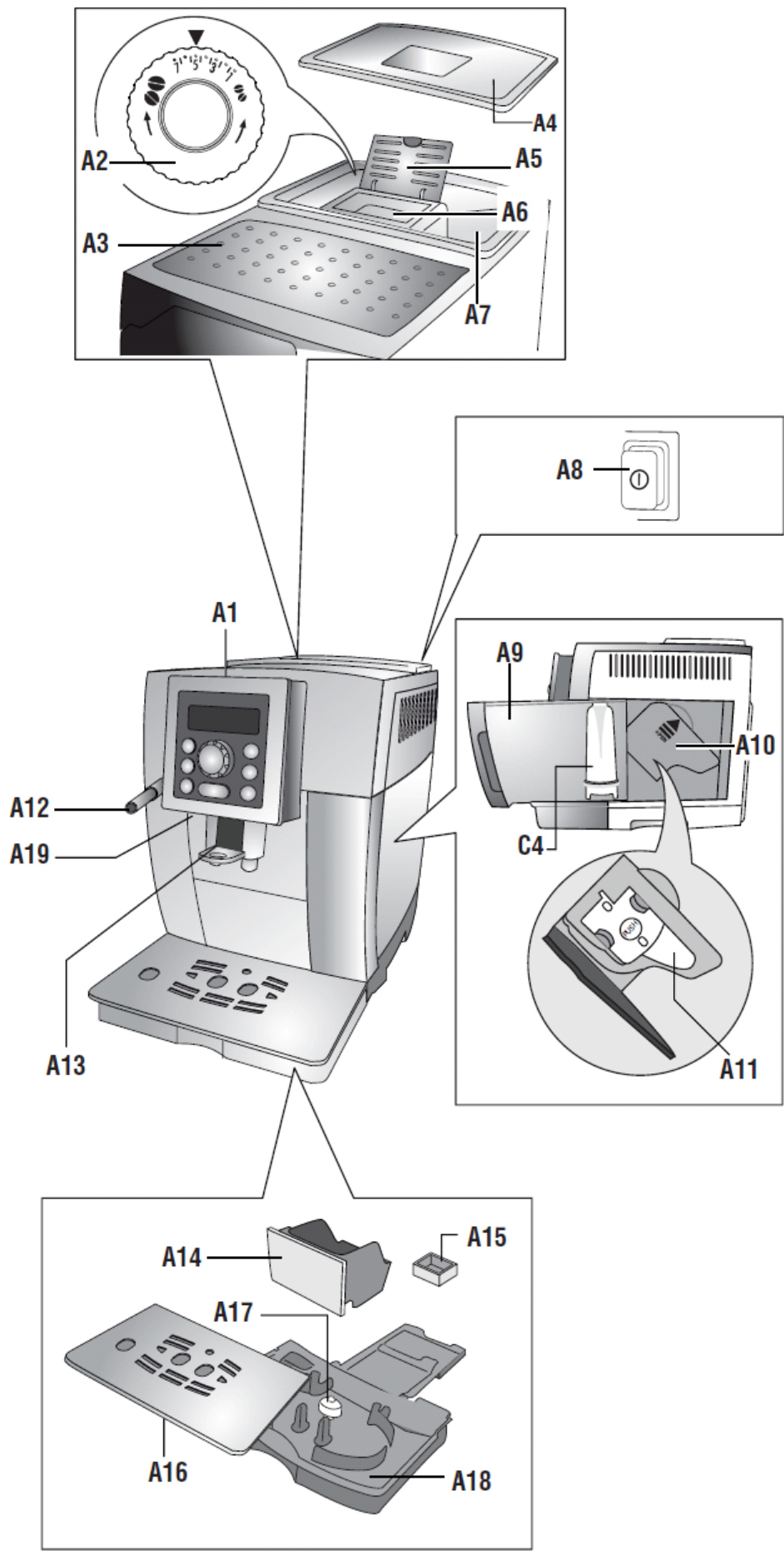

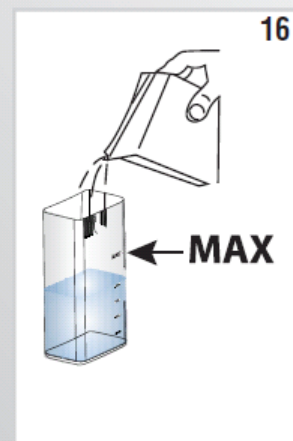
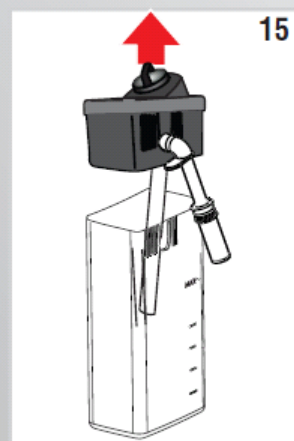
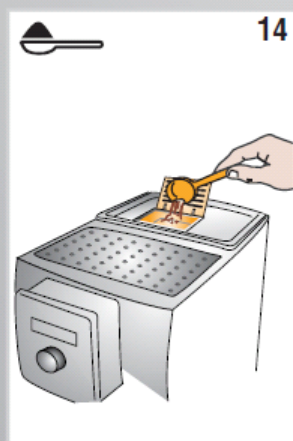
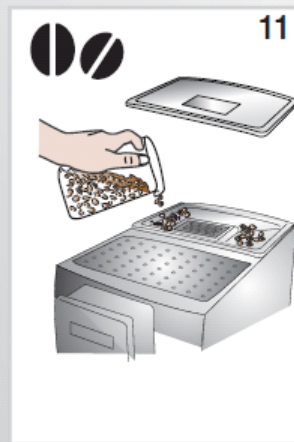
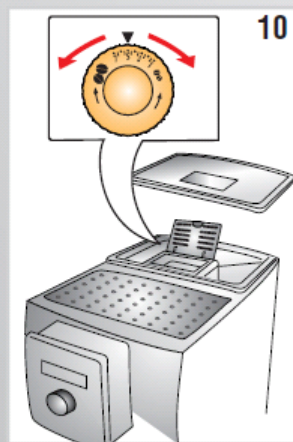
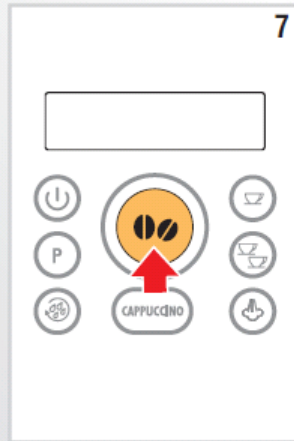
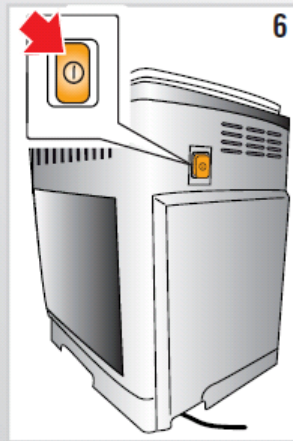
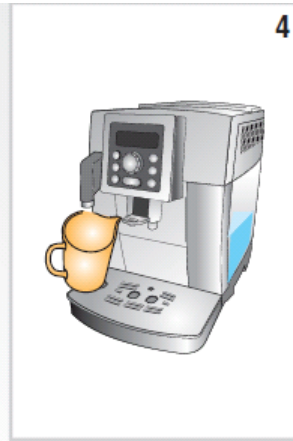
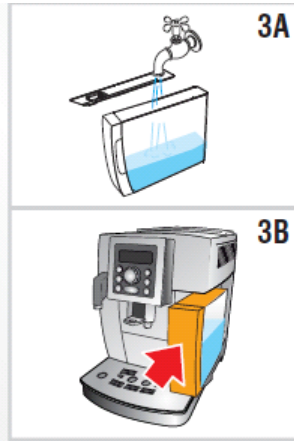
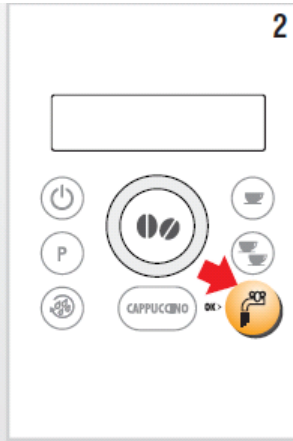
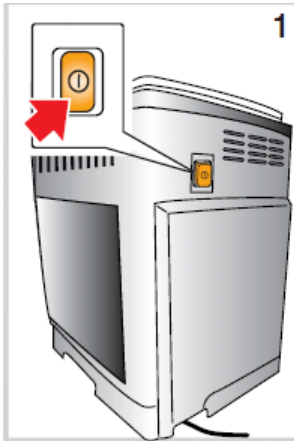

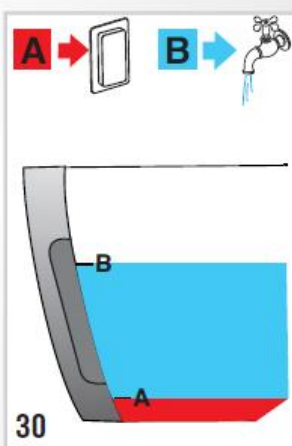
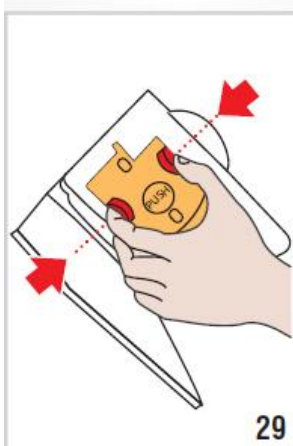
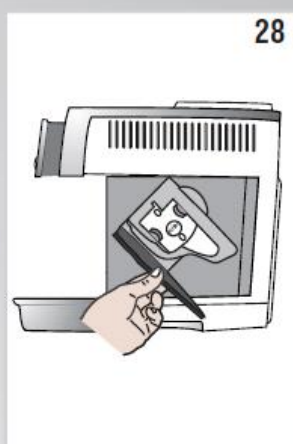
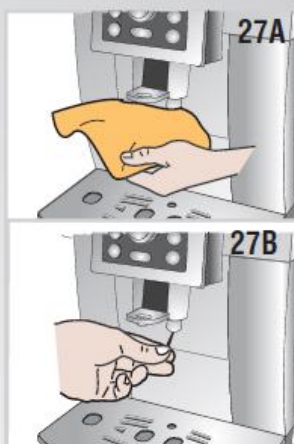
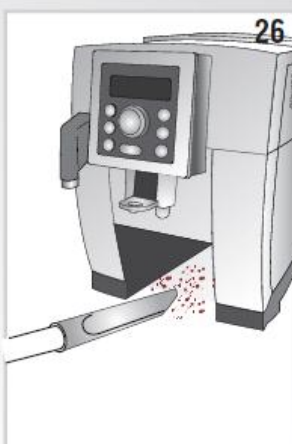
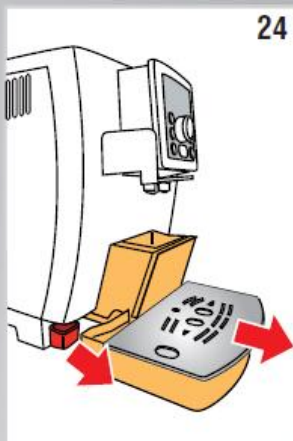
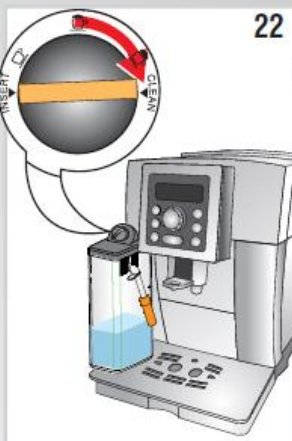
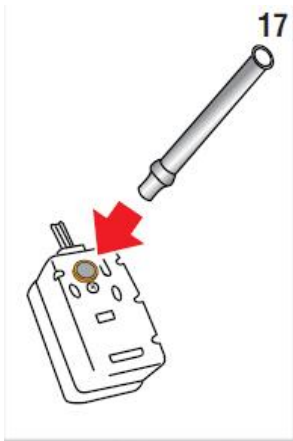

## ВСТУП

Дякуємо за вибір кавомашини для приготування кави та капучино. Бажаємо Вам приємно проводити час із вашим новим приладом. Приділіть кілька хвилин знайомству з цією інструкцією з експлуатації. Завдяки цьому ви зможете уникнути виникнення небезпечних ситуацій чи нанесення ушкоджень кавомашині.

### Умовні позначення, що використовуються у цій інструкції

Ці умовні позначення супроводжують важливі правила користування. Ви повинні обов'язково дотримуватися цих попереджень.



*Небезпека!*

Недотримання може стати причиною ураження електричним струмом з небезпекою для життя.



*Увага!*

Недотримання може призвести до опіків або викликати пошкодження приладу.



*Небезпека опіків!*

Недотримання може призвести до опіків або ошпарювань.



*Примітка:*

Цей символ указує на важливі для користувача поради та інформацію.

### Літери в дужках

Літери в дужках відповідають позначенням, наведеним у параграфі «Опис приладу» (стор. 7).

### Проблеми і їх вирішення.

У разі виявлення неполадок спробуйте вирішити проблеми, що виникли, насамперед за допомогою рекомендацій, наведених у параграфах «Повідомлення на дисплеї» на стор. 20 та «Усунення несправностей» на стор. 21. Якщо цього буде недостатньо, або знадобляться подальші роз'яснення, ми рекомендуємо Вам звернутися до сервісної служби, зателефонувавши за номером, зазначеним у доданому аркуші «Служба допомоги клієнтам». Якщо у переліку країн у даному аркуші не вказана Ваша країна, зателефонуйте за номером, зазначеним у гарантійному талоні. У разі потреби ремонту звертайтеся винятково до сервісної служби компанії De'Longhi. Адреса вказана в гарантійному сертифікаті, який додається до кавомашини.

## БЕЗПЕКА

### Основні правила безпеки



*Обережно!*

Оскільки прилад працює від електричного струму, не виключається небезпека ураження електричним струмом.

У зв'язку з цим рекомендуємо дотримуватися наступних правил безпеки:

- Не торкайтеся приладу мокрими руками або ногами.
- Не торкайтеся штепсельної вилки мокрими руками.
- Переконайтеся в тому, що до електричної розетки забезпечено вільний доступ, тому що тільки в цьому випадку можна буде швидко висмикнути вилку з розетки в разі потреби.
- Якщо потрібно висмикнути вилку, тримайтеся тільки за неї. Ні в якому разі не тягніть за шнур, оскільки так його можна пошкодити.
- Щоб повністю відключити апарат від мережі електроживлення, переведіть головний вимикач, розміщений на задній частині приладу, в положення 0 (рис. 6).
- У разі пошкодження приладу не намагайтеся відремонтувати його самостійно. Вимкніть прилад, витягніть штепсельну вилку з розетки і зверніться до Служби технічної підтримки.
- При пошкодженні штепсельної вилки або шнура живлення здійсніть їхню заміну тільки у Службі технічної підтримки De'Longhi задля уникнення будь-якого ризику.



*Увага!*

- Зберігайте пакувальний матеріал (пластикові пакети, пінопласт) подалі від дітей.
- Не дозволяйте використовувати прилад особам (у тому числі дітям) з обмеженими психічними, фізичними та сенсорними можливостями або з недостатнім досвідом і знаннями, за винятком випадків, коли ці особи перебувають під наглядом людини, відповідальної за їхню безпеку, або пройшли у неї навчання. Стежте за тим, щоб діти не бавились з приладом.



*Небезпека опіків!*

Оскільки даний прилад виробляє гарячу воду, під час його роботи може утворюватися пара. Уникайте прямого контакту з бризками води або гарячої пари.

## ВИКОРИСТАННЯ ЗА ПРИЗНАЧЕННЯМ

Прилад призначений для приготування кави та для підігріву напоїв.

Будь-яке інше використання вважається застосуванням не за призначенням.

Даний прилад не призначений для комерційного використання.

Виробник не несе відповідальності за збитки, заподіяні внаслідок використання приладу не за призначенням.

Даний прилад повинен використовуватися тільки у побуті. Не передбачається його використання:

- у кухонних приміщеннях для персоналу магазинів, офісів та інших робочих зон;
- у структурах зеленого туризму;
- у готелях, мотелях та інших подібних структурах;
- у постійно здаваних в оренду номерах.

## ІНСТРУКЦІЯ З ЕКСПЛУАТАЦІЇ

Уважно прочитайте ці інструкції перед початком використання приладу.

- Недотримання даних інструкцій може призвести до пошкодження приладу.

Виробник не несе відповідальності за збитки, заподіяні внаслідок недотримання даних інструкцій з експлуатації.



*Примітка:*

Збережіть ці інструкції. Їх потрібно додати до приладу також у випадку його передачі іншому власнику.

## ОПИС

### **Опис приладу**

(стор. 3 – **A**)

- A1. Панель управління
- A2. Рукоятка для регулювання ступеня помелу
- A3. Панель для чашок
- A4. Кришка контейнера для зерен
- A5. Кришка отвору для меленої кави
- A6. Отвір для засипання меленої кави
- A7. Контейнер для зерен
- A8. Головний вимикач
- A9. Контейнер для води
- A10. Віконце заварювального блоку
- A11. Заварювальний блок
- A12. Насадка для гарячої води і пари
- A13. Розподільник кави (регулюється за висотою)
- A14. Контейнер для кавової гущі
- A15. Піддон для конденсату
- A16. Таця для чашок

A17. Індикатор рівня наповнення піддону для крапель

A18. Піддон для крапель

A19. Підсвічування чашок

### **Опис панелі управління**

(стор. 2 – **B**)

Деякі кнопки на панелі управління виконують подвійну функцію: див. детальний опис у дужках.

V1. Дисплей: допомагає Користувачеві в управлінні приладом

V2. Ручка для вибору: поверніть її для вибору бажаного розміру порції кави. (*В МЕНЮ програмування: повернути для вибору потрібної функції*)



V3. Кнопка : слугує для увімкнення або вимкнення кавомашини

V4. Кнопка **P** для доступу в меню



V5. Кнопка : для ополіскування.

(*В МЕНЮ програмування виконує функцію кнопки "ESC". В разі її натискання здійснюється вихід з обраної функції і повернення в головне меню*)



V6. Кнопка вибору смаку : натиснути для вибору смаку кави



V7. Кнопка : для приготування 1 чашки кави відповідно до відображених на дисплеї параметрів



V8. Кнопка : для приготування 2 чашок кави відповідно до відображених на дисплеї параметрів



V9. Кнопка  для приготування гарячої води (*В МЕНЮ: натиснути кнопку "OK" для підтвердження вибраної позиції*)

V10. Кнопка **КАПУЧИНО**: для приготування капучино або спіненого молока

### **Опис приладдя**

(стор. 2 - **C**)

- C1. Мірка для меленої кави
- C2. Пензлик для очищення
- C3. Блок подачі гарячої води
- C4. Фільтр для пом'якшення води (у деяких моделях)
- C5. Індикаторна смужка
- C6. Засіб для видалення накипу (декальцинатор)

### **Опис контейнера для молока**

(стор. 2 - **D**)

- D1. Ручка для регулювання пінки і функція CLEAN (ОЧИЩЕННЯ)
- D2. Трубка для подачі спіненого молока (регульована).
- D3. Трубка для спінювання молока
- D4. Контейнер для молока

## ПІДГОТОВЧІ ДІЇ

### Перевірка приладу

Після зняття упаковки перевірте цілісність приладу і його комплектність. Не використовуйте прилад при виявленні явних пошкоджень. Зверніться до Служби технічної підтримки De'Longhi.

### Встановлення приладу



*Увага!*

При встановленні приладу слід дотримуватися наступних запобіжних заходів:

- Прилад виділяє тепло в навколишнє середовище. Після розміщення приладу на робочій поверхні переконайтеся в тому, що залишені 3 см вільного простору від поверхонь приладу, бічних сторін, а також вільні 15 см над самим приладом.
- Якщо всередину приладу випадково потрапить вода, це може його пошкодити. Не встановлюйте прилад поблизу водопровідних кранів або мийки.
- Існує ризик пошкодження приладу у випадку замерзання води всередині нього. Забороняється встановлювати прилад у місцях, де температура може опускатися нижче відмітки замерзання води.
- Розмістіть шнур живлення так, щоб його не могли пошкодити гострі краї, і щоб він не контактував із нагрітими поверхнями (напр., з електричними плитами).

### Підключення приладу



*Увага!*

Переконайтеся в тому, що напруга в електричній мережі відповідає величині, зазначеній на заводській табличці, розташованій в нижній частині приладу.

Підключайте прилад тільки в розетку, яка встановлена у відповідності з усіма правилами, розрахована на мінімальну силу струму 10 А та має діюче заземлення.

У випадку несумісності розетки з вишкою приладу зверніться до кваліфікованого спеціаліста для заміни розетки.

### Перший пуск у роботу



*Примітка:*

• Кавомашина пройшла випробування з використанням кави на підприємстві-виробнику, можливі сліди кави в кавомолці — абсолютно нормальне явище. При цьому гарантується, що прилад — новий.

• Рекомендується в найкоротший термін відрегулювати жорсткість води, виходячи з умов, виконуючи процедуру, описану в розділі «Програмування жорсткості води» (стор. 18).

1. Підключіть пристрій до електричної мережі та переведіть у відповідне положення I (рис. 1) головний вимикач, який знаходиться на тильній частині кавомашини. Необхідно вибрати потрібну мову (чергування мов відбувається з інтервалом приблизно в 3 секунди):

2. При появі потрібної мови натисніть і утримуйте кілька секунд



кнопку (рис. 2). Після збереження в пам'яті мови на дисплеї з'явиться повідомлення: "українська мова встановлена".

3. "ЗАПОВНІТЬ КОНТЕЙНЕР!": витягніть контейнер для води, заповніть його до лінії MAX (рис.3A) свіжою водою і поверніть його на місце.

4. «ВСТАНОВІТЬ БЛОК ПОДАЧІ ВОДИ»: переконайтеся, що на блок подачі гарячої води встановлена насадка, сам блок повинен розташовуватися під контейнером (рис.4) з мінімальною місткістю 100 мл.

5. На екрані дисплея з'явиться напис «ГАРЯЧА ВОДА ... ПІДТВЕРДЖУЄТЕ?»;



6. Для підтвердження натисніть кнопку кавомашини виконає подачу гарячої води з блоку подачі гарячої води і потім вимкнеться в автоматичному режимі.

Тепер кавомашини готова до експлуатації.



*Примітка:*

• При першому використанні необхідно приготувати 4–5 порцій кави та 4–5 порцій капучино, тільки після цього з'являться задовільні результати.

• Під час приготування перших 5-6 порцій капучино шум, що створює кипляча вода, є в цьому випадку нормальним явищем. У подальшому використанні машини шум буде менш помітним.

• Для отримання ще більш смачної і насиченої кави рекомендується встановити спеціальний фільтр для пом'якшення води. Процедура встановлення фільтра описана в параграфі «Фільтр для пом'якшення ВОДИ». Якщо в комплекті Вашої кавомашини не передбачений даний фільтр, його можна замовити в Службі технічної підтримки De'Longhi.

### УВІМКНЕННЯ ПРИЛАДУ



*Примітка:*

• Перш ніж увімкнути прилад, переконайтеся в тому, що головний вимикач, який знаходиться на задній частині приладу, знаходиться в пол. I (рис. 1).

При кожному увімкненні приладу автоматично виконується цикл попереднього підігріву та ополіскування, який не можна переривати. Прилад буде готовий до використання тільки після закінчення даного циклу.



*Небезпека опіків!*

Під час ополіскування з отворів для подачі кави витікає незначна кількість гарячої води, яка збирається у спеціальній таці для крапель, розташованій нижче. Стежте за тим, щоб на Вас не потрапили бризки води.

• Щоб увімкнути прилад, натисніть на кнопку  (рис. 6): на дисплеї з'являється повідомлення «Нагрівання ... Будь ласка, чекайте».

Після завершення нагрівання з'явиться інше повідомлення: "Ополіскування" разом з індикаційною шкалою, яка заповнюється по мірі приготування; таким чином, відбувається нагрівання бойлера та подача гарячої води у внутрішні контури з метою їх нагрівання. Потрібна температура досягнута кавомашинною, коли на дисплеї з'являється повідомлення із зазначенням смаку і розміру порції кави.

### ВИМКНЕННЯ ПРИЛАДУ

При кожному вимкненні прилад виконує автоматичне ополіскування, яке не можна переривати.





**Небезпека опікі!**

Під час ополіскування з отворів для подачі кави витікає певна кількість гарячої води. Стежте за тим, щоб на Вас не потрапили її бризки.

Щоб вимкнути прилад, натисніть кнопку  (рис. 5). Прилад виконає споліскування. При цьому на екрані дисплея з'являється повідомлення «ВІДБУВАЄТЬСЯ ВИМКНЕННЯ ... БУДЬ ЛАСКА, ЧЕКАЙТЕ ...». Потім кавомашина вимикається.



**Примітка:**

В разі тривалого періоду, протягом якого кавомашина не використовується за призначенням, слід перевести головний вимикач в положення 0 (рис.6).



**Увага!**

Щоб уникнути пошкоджень на кавомашині установку головного вимикача в положення 0 варто робити тільки після повного відключення приладу за допомогою кнопки .

## **ВСТАНОВЛЕННЯ ПАРАМЕТРІВ В МЕНЮ**

Щоб зайти в меню програмування, натисніть кнопку P; В цьому меню можна вибрати наступні параметри:

### **Видалення накипу**

Вказівки з декальцинації (видалення накипу) подано на стор 18.

### **Встановлення фільтра**



Інструкції з установки фільтра описані в параграфі «Встановлення фільтра» (стор. 18).

### **Заміна фільтра**

Інструкції по заміні фільтра описані в параграфі «Заміна фільтра» (стор. 19).

### **Налаштування часу**

Якщо необхідно налаштувати годинник на дисплеї, дійте таким чином:

1. Натисніть на кнопку P, щоб увійти в меню програмування;
2. Повертайте ручку вибору (рис.8) доти, поки на екрані не з'явиться напис «ВСТАНОВІТЬ ЧАС»;
3. Натисніть кнопку  (рис. 2);
4. Повертайте ручку вибору (рис.8) для зміни годин;
5. Для підтвердження нових параметрів натисніть кнопку  ;
6. Повертайте ручку вибору (рис.8) для зміни хвилин;
7. Для підтвердження нових параметрів натисніть кнопку .

Час налаштовано: натисніть кнопку  для виходу з меню.

## **Автоматичне увімкнення**



Можна задати час автоматичного увімкнення, щоб прилад був готовий до використання на певну годину (наприклад, вранці), так щоб приготувати каву.



**Примітка:**

Для підключення цієї функції, необхідно щоб час було встановлено правильно (налаштувати час).

Для активації автоматичного увімкнення дійте таким чином:



1. Натисніть на кнопку P, щоб увійти в меню;
2. Повертайте ручку вибору (рис.8) доти, поки на екрані не з'явиться напис «АВТОМАТ. УВІМКНЕННЯ»;
3. Натисніть кнопку  : на екрані дисплея з'явиться напис «УВІМКНУТИ?»;
4. Для підтвердження введення нової функції натисніть кнопку  ;
5. Для вибору потрібної години повертайте ручку вибору;
6. Для підтвердження введення нової функції натисніть кнопку  ;
7. Повертайте кнопку вибору (рис.8) для зміни хвилин;
8. Для підтвердження введення нової функції натисніть

кнопку  ;

9. Для виходу з меню натисніть кнопку .

Після підтвердження часу активація автоматичного увімкнення супроводжується появою символу . Даний символ розташовуватиметься поблизу с символом позначення часу в рядку меню Автоматичного увімкнення.

Для дезактивації даної функції:

1. Виберіть в меню рядок «АВТОМАТ. УВІМКНЕННЯ»;
2. Натисніть кнопку  : на екрані дисплея відобразиться напис «ВИМКНУТИ?»;
3. Для підтвердження введення нової функції натисніть кнопку  . З дисплея зникне символ .

## **Автоматичне вимкнення**

Автоматичне вимкнення можна налаштувати через 15 або 30 хвилин, 1, 2 або 3 години. Як перепрограмувати автовимкнення:

1. Натисніть на кнопку P, щоб увійти в меню програмування;
2. Повертайте кнопку вибору (рис.8) доти, поки на екрані не з'явиться напис «АВТОМАТ. ВИМКНЕННЯ»;
3. Натисніть кнопку  ;

4. Повертайте кнопку вибору (рис. 8) доти, поки не з'явиться потрібна цифра позначення години (після 15 або 30 хвилин, або після 1,2,3 годин);

5. Для підтвердження нових параметрів натисніть кнопку  ;

6. Для виходу з меню натисніть кнопку  .

Тепер автоматичне вимкнення перепрограмовано.

### Енергозбереження

За допомогою даної функції можна здійснювати увімкнення або вимкнення режиму енергозбереження.

Кавомишину запрограмовано заводом - виробником таким чином, що режим енергозбереження, встановлений на кавомашині, знаходиться в активованому стані відповідно до чинного європейського законодавства.

Активация режиму енергозбереження позначається зірочкою під рядком «ЕКОНОМІЯ ЕНЕРГІЇ» у функціональному меню.

Для відключення режиму «енергозбереження» виконайте наступні дії:

1. Натисніть кнопку P для входу в меню;

2. Повертайте ручку вибору (рис.8) доти , поки на екрані не з'явиться напис «ЕКОНОМІЯ ЕНЕРГІЇ»;

3. Натисніть кнопку  : на дисплеї з'явиться напис «ВИМКНУТИ?»

4. Натисніть кнопку  для відключення режиму енергозбереження;

5. Для виходу з меню натисніть кнопку  .

Після активування режиму енергозбереження на екрані дисплея з'явиться напис «ЕКОНОМІЯ ЕНЕРГІЇ» приблизно через 1 хвилину.

### Примітка:

- У режимі енергозбереження, перед приготуванням першої чашки кави або першого молочного напою, пройде кілька секунд, оскільки прилад повинен нагрітись.
- Для приготування будь-якого напою, спочатку вийдіть з енергозберігаючого режиму, натиснувши на будь-яку кнопку, а потім виберіть бажаний напій.
- Якщо встановлена ємність молока, "Економія енергії" не запускається.





### Налаштування температури

За необхідності зміни температури (низька, середня, висока) приготованої кави виконайте такі дії:

1. Натисніть на кнопку P, щоб увійти в меню програмування;

2. Повертайте кнопку вибору (рис.8) доти, поки на екрані не з'явиться напис «ТЕМПЕРАТУРА КАВИ»;

3. Натисніть кнопку  ;

4. Повертайте ручку вибору доти, поки на екрані дисплея не відобразиться бажана температура (  = низька,    = висока);

5. Для підтвердження нових параметрів натисніть кнопку  ;

6. Для виходу з меню натисніть кнопку  .

### Налаштування параметрів жорсткості води

Інструкції з встановлення жорсткості води описані на стор 18.

### Активация / дезактивация звукового сповіщення

Дана функція активує або дезактивує звуковий сигнал, який видає кавомашина при натисканні кнопок і при кожній установці / видаленні аксесуарів приладу. Ця кавомашина скомплектована з активованим акустичним сповіщенням.

Для дезактивації або повторного увімкнення звукового сповіщення виконайте наступні дії:

1. Натисніть кнопку P для входу в меню;

2. Повертайте ручку вибору (рис.8) доти , поки на екрані не з'явиться напис «ЗВУКОВИЙ СИГНАЛ»;

3. Натисніть кнопку  : на дисплеї відобразяться написи «ВИМКНУТИ?» Або "УВИМКНУТИ?»;

4. Натисніть кнопку  для увімкнення або вимкнення звукового сповіщення;

5. Активация звукового сповіщення позначається зірочкою поруч з рядком «ЗВУКОВИЙ СИГНАЛ» у функціональному меню.

Натисніть кнопку  для виходу з меню.

### Вибір мови

За необхідності змінити мову на дисплеї дійте таким чином:

1. Натисніть на кнопку P, щоб увійти в меню програмування;

2. Повертайте ручку вибору (рис.8) доти , поки на екрані не з'явиться напис «ВСТАНОВІТЬ МОВУ»;

3. Натисніть кнопку  ;

4. Повертайте ручку вибору доти, поки бажана мова не відобразиться на екрані дисплея;

5. Для підтвердження вибору мови натисніть кнопку  ;

6. На дисплеї з'являється напис, що підтверджує, що встановлена мова;

7. Для виходу з меню натисніть кнопку .

### Підсвічування чашки

Дана функція дозволяє вмикати або вимикати підсвічування чашки. Кавомашина комплектується з увімкненою підсвіткою. Підсвічування вмикається при кожній подачі кави або капучино і при кожному ополіскуванні.

Для активації або дезактивації даної функції необхідно виконати наступні дії:

1. Натисніть кнопку **P** для входу в меню;

2. Повертайте ручку вибору (рис.8) доти , поки на екрані не з'явиться напис «Підсвічування чашки»;

3. Натисніть кнопку  : на дисплеї з'являться написи «ВИМКНУТИ?» або "УВІМКНУТИ?»;

4. Натисніть кнопку  для активації або дезактивації чашки;

5. Активація даної функції позначається зірочкою поруч з рядком «Підсвічування чашки» у функціональному меню. Для виходу з

меню натисніть кнопку .

### Заводські налаштування (скидання)

За допомогою цієї функції оновлюються всі налаштування меню, і всі запрограмовані параметри кількості повертаються до початкових стандартних значень, заданих заводом-виробником (мова дисплея залишається незмінною). Для оновлення значень, заданих заводом-виробником, необхідно виконати наступні дії:

1. Для входу в меню натисніть кнопку **P**;

2. Повертайте ручку вибору (рис.8) доти, поки на екрані не з'явиться напис «ЗАВОДСЬКІ ПАРАМЕТРИ»;

3. Натисніть кнопку  ;

4. На дисплеї відобразиться напис «ПІДТВЕРДЖУЄТЕ?»;

5. Натисніть кнопку для підтвердження і виходу з меню .

### Функція статистики

За допомогою цієї функції можна переглянути статистичні дані кавомашини. Щоб вивести на дисплей такі дані:

1. Натисніть на кнопку **P**, щоб увійти в меню;

2. Повертайте ручку вибору (рис.8) доти, поки на дисплеї не відобразиться напис «СТАТИСТИКА»;

3. Натисніть кнопку  ;

4. Повертаючи ручку вибору (рис.8) можна здійснювати перевірку:

- Кількості приготованих порцій кави;

- Кількість виконаних процедур декальцинації (видалення накипу);

- Кількість витрачених літрів води;

- Кількість приготованих порцій капучино;

- Скільки разів було здійснено заміну фільтра для пом'якшення води.

5. Для виходу з меню натисніть двічі кнопку .

### ПРИГОТУВАННЯ КАВИ

#### Вибір смаку кави

Кавомашину налаштовано виробником для приготування кави з нормальним смаком.

Можна вибрати один з таких смаків:

Надлегкий смак

Легкий смак

Нормальний смак

Міцний смак

Надміцний смак

Щоб змінити смак, неодноразово натискайте на кнопку  (рис. 7), поки не відобразиться бажаний смак.

#### Вибір розміру порції кави в чашці

Кавомашину налаштовано заводом - виробником на приготування кави з класичним смаком.

Для вибору розміру порції кави повертайте ручку вибору (рис.8) доти, поки на екрані дисплея не відобразиться повідомлення з бажаним розміром порції кави:

ВІДПОВІДНА КАВА	РОЗМІР ПОРЦІЇ КАВИ В ЧАШЦІ (МЛ)
«МОЯ КАВА»	Можна запрограмувати від ≈ 20 до ≈ 80
МАЛЕНЬКА ЧАШКА КАВИ	≈ 40
НОРМАЛЬНА ЧАШКА КАВИ	≈ 60
ВЕЛИКА ЧАШКА КАВИ	≈ 90
ДУЖЕ ВЕЛИКА ЧАШКА КАВИ	≈ 120

#### Персоналізація розміру порції "моєї кави"

Кавомашину налаштовано виробником на видачу приблизно 30 мл «моєї кави». Як змінити такий розмір порції:

1. Помістіть чашку під отворами блоку подачі кави (рис. 12):

2. Повертайте ручку вибору (рис.8) доти, поки на дисплеї не відобразиться повідомлення «МОЯ КАВА».

3. Утримуйте кнопку  (рис.9) доти, поки на дисплеї не відобразиться повідомлення «1 МОЯ КАВА. ПРОГР. КІЛЬКОСТІ» і кавомашина не почне здійснювати подачу кави; після цього відпустіть кнопку;

4. При досягненні бажаного розміру порції кави, знову натисніть кнопку  (рис. 9).

На цьому етапі буде встановлено нове налаштування розміру порції кави.

#### Регулювання кавомолки

Кавомолка спочатку не вимагає регулювань, оскільки вона налаштована виробником так, щоб забезпечити правильну видачу кави. Однак, якщо після приготування першої кави, Ви помітите її недостатню консистенцію, практичну відсутність пінки, або занадто повільну видачу кави (краплями), слід підкоригувати регулятором ступінь помелу (рис. 10).

 **Примітка:**

Дозволяється повертати регулятор тільки під час роботи кавомолки.

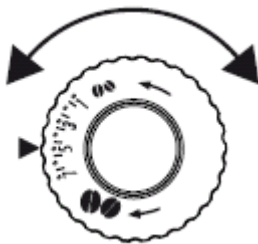

Щоб кави виходила не краплями, поверніть регулятор на одну поділку (не більше) за годинниковою стрілкою у бік цифри 7 (= більш грубий помел). Для отримання більш консистентної кави з кращого пінкою, поверніть регулятор проти годинникової стрілки на одну поділку (кляцання) у бік цифри 1 (= більш тонкий помел). Бажаний результат від такого корегування ви відчуєте тільки після приготування 2 чашок кави (як мінімум). Якщо після даного регулювання не вдалося досягти бажаного результату, необхідно повторити процедуру, повертаючи регулятор ще на одну поділку.

#### Поради для отримання більш гарячої кави

Для отримання більш гарячої кави рекомендується:

- Перед подачею кави здійсніть ополіскування шляхом натискання

кнопки  : з блоку подачі виходить гаряча вода, яка нагріває внутрішній контур кавомашини, роблячи каву більш гарячою;



- Нагрійте чашки гарячою водою (використовуючи функцію гарячої води);

- Виберіть в меню температурний режим «висока температура».

#### Приготування кави з кавових зерен

 **Увага!**



Не використовуйте зацукровані зерна або карамелізовану каву, оскільки вони можуть приклеїтися до кавомолки і вивести її з ладу.

1. Засипте кавові зерна у відповідний контейнер (рис. 11).
2. Помістіть під отворами для подачі кави:
  - 1 чашку, якщо потрібно приготувати 1 порцію кави (рис. 12);
  - 2 чашки, якщо потрібно приготувати 2 порції кави;
3. Опустіть розподільник так, щоб максимально наблизити його до чашок: так виходить краща кавова пінка (рис. 12).
4. Натисніть на кнопку бажаного розміру порції (1 чашка  або 2 чашки , рис. 9 і 13).



5. Розпочинається підготовка до приготування кави та на дисплеї відображається обрана висота кави, а також рядок, що відображає сам процес приготування кави.

 **Примітка:**

- Процес приготування кави можна призупинити у будь-який момент, натиснувши на одну із двох кнопок подачі кави

(  або  ).

- Якщо після подачі кави Ви захочете збільшити розмір порції кави, достатньо натиснути та утримувати (протягом 3 секунд)

одну із двох кнопок подачі кави (  або  ).

Одразу після завершення процесу приготування і подачі кави, кавомашина готова для приготування наступних порцій кави..

 **Примітка:**

- Під час роботи кавомашини на екрані дисплея можуть з'являтися різні повідомлення (ЗАЛИЙТЕ ВОДУ, ОЧИСТІТЬ КОНТЕЙНЕР ДЛЯ КАВОВОЇ ГУЩІ і т.д.), значення яких наведено в розділі «Значення повідомлень на дисплеї» (стор. 183).

- Для отримання більш гарячої кави зверніться до розділу «Поради для приготування більш гарячої кави» (стор. 183).

- Якщо кави виходить краплями, водянистою, з малою кількістю пінки, або занадто холодною, зверніться до порад, представлених в розділі «Вирішення проблем» (стор. 184).



## Приготування кави з меленої кави



Увага!

- Ніколи не засипайте мелену каву у вимкнений прилад, щоб Категорично забороняється засипати мелену каву в кавомашину, коли вона увімкнена, щоб запобігти розсипанню кави всередині і, відповідно, забруднення кавомашини. Це може призвести до пошкодження приладу.
- Ніколи не засипайте більше 1 мірної ложки: це може стати причиною засмічення отвору або забруднення внутрішньої частини кавомашини.



Примітка:

При використанні меленої кави можна приготувати за один раз тільки одну чашку кави.

1. Кілька разів натисніть на кнопку  (рис.7) доти, поки на екрані дисплея не відобразиться напис «Мелена кава».
2. Переконайтеся, що отвір чистий і засипте 1 мірку меленої кави без пірки (рис. 14).
3. Помістіть чашку під отворами подачі кави.

4. Натисніть на кнопку подачі 1 порції кави  (рис. 9).

5. Розпочинається підготовка до приготування кави та на дисплеї відображається обрана висота кави, а також рядок, що відображає сам процес приготування кави.



Примітка:

У разі якщо активовано режим «ЕКОНОМІЯ ЕНЕРГІЇ», подача першої порції кави може зайняти кілька додаткових секунд.

## ПРИГОТУВАННЯ НАПОЇВ З МОЛОКОМ



Примітка:

- У разі якщо Вам потрібно приготувати багато порцій капучино поспіль, рекомендується спочатку очистити піддон для крапель (рис. 13).
- Для отримання насиченої молочної пінки або пінки без великих бульбашок, завжди виконуйте очищення кришки контейнера для молока, а також насадки для гарячої води, як описано в розділі «Очищення контейнера для молока» на стор. 16.

## Наповнення та фіксація контейнера для молока

1. Зніміть кришку (рис. 15);
2. Наповніть контейнер для молока бажаною кількістю молока, не перевищуючи максимально допустимий рівень, відмічений на поверхні контейнера (рис. 16). Зауважте, що кожна поділка, відзначена на контейнері, відповідає 100 мл молока.



Примітка:

- Для одержання густої однорідної пінки, необхідно

використовувати молоко жирністю 2,5 % або 3,2 % температури холодильника (приблизно 5 °C).

- У разі якщо активовано режим «енергозбереження», подача капучино може зайняти кілька додаткових секунд очікування.

3. Переконайтеся, що трубка забору молока добре встановлена в спеціально призначеному для неї влаштуванні на дні кришки контейнера для молока (рис. 17).

4. Встановіть кришку на контейнері для молока.

5. Зніміть насадку з блоку подачі гарячої води (рис. 18).



6. Встановіть контейнер на насадку шляхом натискання на дно контейнера (рис.19): кавомашина виробить звуковий сигнал.

7. Встановіть чашку досить великого розміру під отворами блоку подачі кави і під трубою подачі спіненого молока; відрегулюйте висоту трубки подачі молока, встановивши трубку поблизу с чашкою, підтягуючи її по напрямку вниз (рис. 20).

8. Дотримуйтесь інструкцій, наведених нижче, для введення тієї чи іншої функції.

## Відрегулюйте кількість пінки

Повертаючи рукоятку регулювання пінки, яка розташована на кришці контейнера, вибирається кількість пінки молока, яка вам необхідна для приготування напою.

Положення регулятора	Опис	Рекомендується для ...
	БЕЗ пінки	ГАРЯЧЕ МОЛОКО
	мало пінки	КАПУЧИНО / МОЛОКО З НЕВЕЛИКОЮ КІЛЬКІСТЮ КАВИ/ СПІНЕНОГО МОЛОКА
	Макс. пінки	

## Приготування капучино або молока з невеликою кількістю кави

1. Після закріплення контейнера з молоком, поверніть регулятор пінки на кришці контейнера для молока в потрібне положення (рис. 21).

2. Натисніть кнопку CAPPUCCINO (КАПУЧИНО). На дисплеї з'явиться повідомлення "КАПУЧИНО" і наростаюча шкала, яка відображає процес приготування.

3. Після приготування молока, машина автоматично готує каву.



Примітка:

• Якщо під час подачі ви хочете перервати приготування, натисніть двічі кнопку CAPPUCCINO (КАПУЧИНО).

• Після закінчення подачі, якщо ви хочете збільшити кількість

молока або кави, просто утримуйте (протягом 3 секунд) кнопку CARPUCCINO (КАПУЧИНО).

• Не залишайте довго контейнер для молока не у холодильнику: чим вище температура молока (ідеальна 5 ° C), тим гірша якість пінки.

#### Приготування спіненого молока (без кави)

Для приготування спіненого молока дотримуйтесь інструкцій, поданих в попередньому параграфі («Приготування капучино або молока з невеликою кількістю кави»). Двічі натисніть кнопку CARPUCCINO (КАПУЧИНО) (замість одного).



*Примітка:*

Якщо під час подачі існує потреба перервати процес приготування молока, натисніть 1 раз кнопку CARPUCCINO (КАПУЧИНО).

#### Приготування молока без пінки (без кави)

Дотримуйтесь інструкцій, поданих в попередньому параграфі (Приготування спіненого молока). Встановіть регулятор для пінки в



положення .

#### Очищення пристрою для спінювання молока за допомогою кнопки CLEAN «ОЧИЩЕННЯ»

Після кожного використання функції приготування молока на екрані дисплея з'являється блимаючий напис «Натисніть кнопку «CLEAN» «ОЧИЩЕННЯ». Видалення залишків молока здійснюється таким чином:

1. Залиште контейнер для молока всередині кавомашини (необхідність в його спорожнюванні відсутня);
2. Встановіть чашку або іншу ємність під трубою подачі спіненого молока.
3. Натисніть кнопку «CLEAN» «ОЧИЩЕННЯ» (рис. 22) і утримуйте її доти, поки рядок виконання очищення не зникне з екрану дисплея разом з повідомленням «Здійснюється процес очищення».
4. Встановити ручку регулювання на один з елементів вибору пінки
5. Зніміть контейнер для молока і губкою очистіть розпилювач пари (рис. 26).



*Увага!*

- Якщо потрібно приготувати кілька чашок напою на основі молока, вимийте контейнер для молока після останньої приготованої порції.
- Молоко, що залишилося в контейнері можна зберігати в холодильнику.
- У деяких випадках для очищення необхідно дочекатися, поки прилад нагріється.

#### Програмування розміру порції кави і молока в чашці для приготування капучино або молока

Кавомашини була запрограмована на заводі-виробнику для подачі стандартної кількості кави або молока. Якщо Ви бажаєте змінити це налаштування, Вам необхідно виконати наступні дії:



1. Поставте чашку під отворами вузла подачі кави і під трубою, що здійснює подачу молока.
  2. Утримуйте кнопку КАПУЧИНО доти, поки на екрані не з'явиться напис «Молоко для КАПУЧИНО. Програмування кількості».
  3. Відпустіть кнопку. Кавомашини починає здійснювати подачу молока.
  4. Коли чашка наповниться необхідною кількістю молока, натисніть знову кнопку КАПУЧИНО.
  5. Кавомашини припинить подавати молоко і після закінчення декількох секунд почне здійснювати подачу кави: на екрані дисплея з'явиться повідомлення «Кава для КАПУЧИНО. Програмування кількості».
  6. Коли чашка наповниться необхідною кількістю кави, натисніть кнопку КАПУЧИНО. Подача кави буде припинена.
- На даному етапі кавомашини перепрограмовано на новий розмір порції молока і кави.

#### ПРИГОТУВАННЯ ГАРЯЧОЇ ВОДИ



*Увага! Небезпека опіків!*

Не залишайте кавомашини без нагляду, коли вона виконує подачу гарячої води. Припиніть подачу гарячої води, коли чашка буде заповнена. Ручний пристрій для приготування капучино нагрівається під час подачі води, тому слід триматися тільки за ручку.

1. Переконайтеся, що блок подачі гарячої води правильно встановлений (рис. 4).
2. Встановіть контейнер під блоком подачі гарячої води (якнайближче щоб уникнути бризків).
3. Натисніть кнопку  (рис. 2). На екрані дисплея з'явиться повідомлення «Гаряча вода ...» і рядок виконання цієї процедури.
4. Кавомашини розрахована на виробництво 250 мл гарячої води. Потім кавомашини автоматично припиняє цю операцію. Для призупинення подачі гарячої води натисніть на кнопку  в ручному режимі.



*Примітка:*

При підключеному режимі «Енергозбереження» може знадобитися кілька секунд для початку видачі гарячої води.

### Автоматична зміна кількості води, що подається

Кавомашина відрегульована на заводі - виробнику на подачу в автоматичному режимі приблизно 250 мл гарячої води. Якщо Ви бажаєте змінити дане налаштування, виконайте наступні дії:

1. Встановіть під блоком подачі гарячої води контейнер.

2. Утримуйте кнопку  доти, поки на екрані дисплея не з'явиться повідомлення «Гаряча вода. Програмування кількості».

Після цього відпустіть кнопку .

3. Коли чашка наповниться потрібною кількістю гарячої води, знову

натисніть кнопку .

На цьому етапі кавомашину перепрограмовано на нове налаштування кількості.

### ОЧИЩЕННЯ І ДОГЛЯД



*Увага!*

- Забороняється використовувати для очищення приладу розчинники, абразивні мийні засоби або спирт. Суперавтомати De'Longhi не вимагають використання хімічних добавок для очищення.
- Забороняється мити складові компоненти кавомашини в посудомийній машині, за винятком контейнера для молока (D).
- Забороняється використовувати металеві засоби для видалення накипу або кавового нальоту, оскільки вони можуть подряпати металеві або пластикові поверхні.

#### Очищення контейнера для кавової гущі

Коли на дисплеї з'являється повідомлення «ОЧИСТИТЬ КОНТЕЙНЕР ДЛЯ ГУЩІ!», необхідно спорожнити і очистити його. Поки контейнери не буде очищений, це повідомлення не зникне з дисплея і кавомашина не буде готувати каву.



*Увага! Небезпека опіків!*

Якщо після цього готуються кілька чашок капучино, металева панель для чашок нагрівається. Перш ніж торкатися її, почекайте поки вона охолоне, і беріть її лише за передню частину.

Щоб виконати очищення (при увімкненому приладі):

- Вийміть піддон для крапель (рис. 24), опорожніть і очистіть його.
- Спустоште і ретельно очистіть контейнер для гущі. Видаліть увесь бруд, що знаходиться на дні контейнера: пензлик в комплекті оснащено спеціальною лопаткою, призначеною для виконання цієї процедури.
- Перевірте рівень заповнення піддону (червоного кольору) для конденсату і за необхідності злийте воду.



*Увага!*

При витяганні піддону для крапель обов'язково спорожняйте контейнер для кавової гущі, навіть якщо він майже не заповнений.

Якщо не виконувати таку операцію, може статися так, що коли Ви будете готувати наступного разу каву, контейнер переповниться, що призведе до засмічення кавомашини.

#### Очищення піддону для крапель і піддону для конденсату



*Увага!*

Піддон для крапель оснащений індикатором-поплавком (червоного кольору) рівня води (рис. 25). До того, як такий індикатор вийде за межі панелі для чашок, необхідно звільнити піддон і очистити його. В протилежному випадку вода може пролитися за краї, і тим самим завдати шкоди опорній площині й оточуючій її зоні.

Для вилучення піддону для крапель:

1. Вийміть піддон для крапель і контейнер для кавової гущі (рис. 23);
2. Спустоште піддон для крапель і контейнер для гущі і вимийте їх;
3. Перевірте стан піддону (червоного кольору) для конденсату і за необхідності злийте воду;
4. Поверніть на місце піддон для крапель разом з контейнером для кавової гущі.

#### Очищення внутрішньої частини кавомашини



*Небезпечно!*

Перед виконанням будь-якої операції з очищення кавомашини необхідно відключити її (див. «Вимкнення»). Вилка повинна бути вийнята з електричної розетки. Ніколи не занурюйте кавомашину у воду.

1. Періодично перевіряйте (приблизно 1 раз / місяць) внутрішню поверхню кавомашини на ступінь її забрудненості (для цього достатньо вийняти піддон для крапель). За потреби проведіть дії з видалення кавових залишків за допомогою пензлика і губки, що входять в комплект приладдя.
2. Бруд, що залишився видаліть за допомогою пілососа (рис. 26).

#### Очищення контейнера для води

1. Періодично здійснюйте очищення контейнера для води (приблизно 1 раз / місяць) і при кожній заміні фільтра для пом'якшення води (у разі його наявності), очищуйте контейнер для води (A) за допомогою вологої ганчірки з невеликою кількістю дбайливого миючого засобу.

2. Зніміть фільтр (у разі його наявності) і промийте його під струменем проточної води.
3. Встановіть фільтр в початкове положення (у разі його наявності), заповніть контейнер свіжою водою, і встановіть його на початкове місце.

#### Очищення отворів подачі кави

1. Періодично очищайте отвори подачі кави губкою або ганчіркою (рис. 27А).
2. Перевірте, щоб отвори блоку подачі кави не були засмічені. За необхідності видаліть кавові залишки зубочисткою (рис. 27В).

#### Очищення отвору для засипання меленої кави

Періодично (приблизно раз на місяць) перевіряйте, щоб отвір для засипання попередньо меленої кави (А6) не був засміченим. За необхідності видаліть кавові залишки за допомогою пензлика (С6), що входить до комплекту.

#### Очищення заварювального блоку

Необхідно очищати заварювальний блок (А11) не рідше 1 разу на місяць.



*Увага!*

Забороняється виймати заварювальний блок, коли кавомашина увімкнена.

1. Переконайтеся в тому, що кавомашина була вимкнена коректно (див. «Вимкнення приладу», стор. 8).
2. Вийміть контейнер для води.
3. Відкрийте віконце заварювального блоку (рис.27), розташоване на правій стороні кавомашини.
4. Натисніть всередину дві кнопки червоного кольору і одночасно виймайте назовні заварювальний блок (рис. 28).
5. Опустіть заварювальний блок приблизно на 5 хвилин у воду, і потім прополощіть його під краном.



*Увага!*

**СПОЛІСКУВАТИ ЛИШЕ ВОДОЮ**

**ЗАБОРОНЕНІ МІЮЧІ ЗАСОБИ. ЗАБОРОНЕНО МИТТЯ В ПОСУДОМИЙНІЙ МАШИНІ**

Очистіть заварювальний блок, не використовуючи миючі засоби, щоб не пошкодити його.

6. За допомогою пензлика (С2) видаліть залишки кави, які є видимими через віконце заварювального блоку.
7. Після очищення встановіть в початкове положення заварювальний блок, встановивши його на підставку; потім натисніть на напис PUSH так, щоб було чути клацання.



*Примітка:*

Якщо заварювальний блок встановлюється важко, необхідно (перед тим, як вставити його) надати йому потрібний розмір, натиснувши на обидва важеля, як показано на малюнку.

МАЛЕНЬКИЙ      ВЕЛИКИЙ

РИЧАГ              РИЧАГ

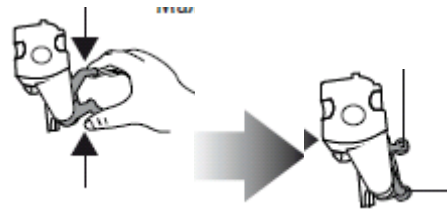

8. Після встановлення заварювального блоку, переконайтеся, що дві червоні кнопки розпрямилися назовні.

9. Закрийте віконце заварювального блоку.

10. Встановіть в початкове положення контейнер для води.

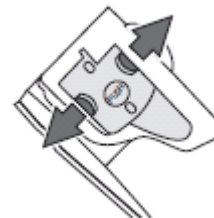

#### Очищення контейнера для молока

Виконуйте очищення контейнера для молока після кожного приготування молока, як описано нижче:

1. Зніміть кришку.
2. Зніміть трубку подачі молока і трубку для забору молока.
3. За годинникову стрілку повертайте регулятор для пінки до позиції «INSERT» «ВСТАВИТИ» (див. рис.) і дістаньте її через верх.



4. Ретельно промийте всі компоненти гарячою водою і дбайливим миючим засобом. Можна мити компоненти в посудомийній машині, розташувавши їх на верхній полиці.

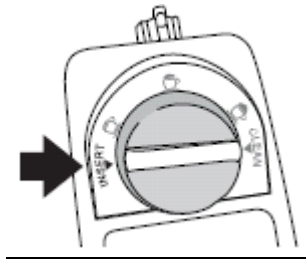

Приділяйте особливу увагу тому, щоб в заглибленні і в лотку, встановленими під регулятором, (див. рис. поруч) не залишилися залишки молока: в протилежному випадку видаліть їх за допомогою зубочистки.

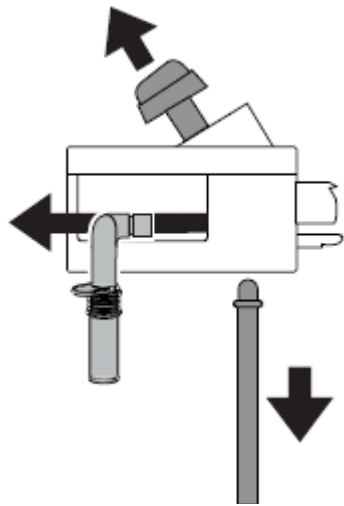

5. Промийте внутрішню поверхню регулятора для пінки проточною водою (див. рис.).



6. Переконайтеся, що трубка для забору молока і трубка подачі молока не засмічені залишками молока.

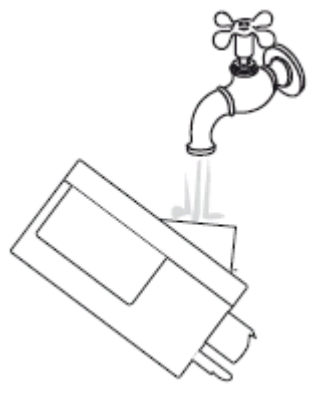

7. Знову зберіть регулятор так, щоб стрілка-вказівник збіглася з написом «INSERT» «ВСТАВИТИ», встановіть трубку подачі молока і трубку забору молока.

8. Встановіть кришку на контейнері для молока.

#### Очищення розпилувача гарячої води / пари

Після кожного приготування молока очищайте трубку подачі пари губкою, видаляючи всі залишки (рис. 23).

#### ВИДАЛЕННЯ НАКИПУ

Очищуйте кавомашину від накипу, коли на дисплеї почне мигати повідомлення «ВИДАЛІТЬ НАКИП».





Увага!

• Засіб для видалення накипу містить кислоти, які можуть подразнювати вашу шкіру та очі. Дотримуйтесь винятково правил безпеки користування апаратом, наведених на контейнері декальцинатора (засіб для видалення накипу), а також візьміть до уваги перелік заходів першої допомоги у разі прямого контакту засобу зі шкірою або очима.

• Використовуйте виключно засоби для видалення накипу De'Longhi. Забороняється використовувати засіб для видалення накипу на сульфаміновій або оцтовій основі, в протилежному випадку гарантійний термін на кавомашину буде недійсним. Крім того, гарантійний термін втрачає силу в разі, якщо декальцинація виконана неправильно.

1. Увімкніть кавомашину.
2. Увійдіть в меню, натиснувши кнопку P.
3. Повертайте ручку вибору доти, поки на екрані дисплея не відобразиться напис «Декальцинація».

4. Оберіть шляхом натискання на кнопку . На екрані дисплея з'явиться напис «Підтвердити декальцинація?»: Знову натисніть на кнопку  для активації даної функції.

5. На екрані дисплея спочатку з'явиться напис «Підтвердити завантаження засобу для зняття накипу?», А потім «EMPTY THE DRIP TRAY» (спорожнити контейнер для крапель).

6. Повністю спорожніть контейнер з водою (A9) і вийміть фільтр для пом'якшення води (у разі його наявності); спустоште піддон для крапель (рис.23), а також контейнер для кавової гущі. Встановіть їх у вихідне положення.

7. Додайте в контейнер з водою засіб для зняття накипу до рівня A (повинен відповідати упаковці, що дорівнює 100 мл), позначеному на задній частині контейнера (рис.29); потім долийте води (1 літр) до рівня B (рис. 29); поверніть контейнер на початкове місце.

8. Встановіть під вузлом подачі гарячої води ємність, об'ємом не менше 1,5 л (рис. 4).



Увага! Небезпека опіків!

З блоку подачі гарячої води витікає гаряча вода, що містить кислоти.

Слідкуйте за тим, щоб на вас не потрапили бризки води.

9. Для підтвердження введення розчину натисніть кнопку .

На екрані дисплея з'явиться повідомлення «ПРИЛАД ВИКОНУЄ ОЧИЩЕННЯ ВІД НАКИПУ ...»

Активується програма з видалення накипу і з блоку подачі гарячої води витече розчин для видалення накипу.

Програма з видалення накипу автоматично виконує ряд ополіскувань через задані інтервали, щоб видалити накіп з внутрішньої поверхні кавомашини.

Приблизно через 30 хвилин на дисплеї з'являється повідомлення "ополіскування" "ВСТАНОВІТЬ ФІЛЬТР!" (якщо він є), по чергово зі "Налийте ВОДУ".

10. Тепер кавомашина готова для процедури ополіскування чистою водою. Вийміть контейнер з водою, спустоште його, промийте його проточною водою і наповніть чистою. Встановіть контейнер на місце: на дисплеї відобразиться напис «ОПОЛІСКУВАННЯ .... ПІДТВЕРДИТИ?»

11. Спорожніть контейнер, що служить для збирання розчину для промивання, і знову встановіть його під ручним пристроєм для приготування капучино.

12. Натисніть на кнопку  для виконання процедури споліскування. З блоку подачі виходить гаряча вода, а на дисплеї відображається повідомлення «Споліскування, будь ласка, зачекайте!»

13. Коли контейнер для води повністю спустошений, на екрані дисплея з'явиться повідомлення «Споліскування завершено ... Підтвердити?»

14. Натисніть кнопку .

15. Коли контейнер для води буде повністю порожнім, на дисплеї з'явиться повідомлення "Споліскування завершено. Підтвердити?".

### ПРОГРАМУВАННЯ ЖОРСТКОСТІ ВОДИ

Повідомлення «ВИДАЛЕННЯ НАКИПУ» з'являється на дисплеї через певний проміжок часу, який залежить від жорсткості води.

Прилад налаштований виробником на 4-й рівень жорсткості води. За бажанням можна на підставі фактичної жорсткості води запрограмувати кавомашину, яка використанні в різних регіонах, зменшуючи при цьому частоту виконання операції з декальцинації.

#### **Вимірювання жорсткості води**

1. Вийміть з упаковки смужку індикаторного паперу, яка входить до комплекту поставки, «TOTAL HARDNESS TEST» (тест на загальну жорсткість води).

2. Повністю занурте смужку у склянку з водою на одну секунду.

3. Дістаньте смужку з води і злегка струсніть її. Приблизно через хвилину з'являться один, два, три або чотири червоні квадратики відповідно до жорсткості води: кожен квадратик відповідає одному рівню.

м'яка вода 

середньої жорсткості 

жорстка вода 

дуже жорстка вода 

#### **Налаштування параметрів жорсткості води**

1. Для входу в меню натисніть кнопку Р.  
2. Поверніть ручку вибору до вибору напису «ЖОРСТКІСТЬ ВОДИ».

3. Для підтвердження обраного параметра натисніть

кнопку .

4. Повертаючи ручку, виберіть рівень, що визначився індикаторним папером (див. рис. в попередньому розділі).

5. Для підтвердження обраного налаштування натисніть

кнопку .

6. Натисніть кнопку  для виходу з меню.

На цьому етапі кавомашина запрограмована згідно з новими параметрами жорсткості води.

#### **ФІЛЬТР ДЛЯ ПОМ'ЯКШЕННЯ ВОДИ**

В комплект деяких моделей кавомашин входить фільтр для пом'якшення води: якщо на придбаній вами моделі такий фільтр відсутній, ми рекомендуємо замовити його в Службі технічної підтримки De'Longhi.

Для правильного використання фільтра вивчіть наступні інструкції.

#### **Встановлення фільтра**

1. Вийміть фільтр з упаковки.

2. Поверніть диск з календарем (див. рис. 31) так, щоб відобразилися наступні 2 місяці використання.

 **Примітка:**



Термін дії фільтра становить 2 місяці при нормальному використанні приладу, але якщо кавомашина з вмонтованим фільтром не використовується, робочий термін фільтра зводиться до 3 тижнів (максимально).

3. Щоб активувати фільтр, пропустіть водопровідну воду через отвір фільтра протягом однієї хвилини, як показано на малюнку, поки вода не почне виходити з бічних отворів (рис. 32).

4. Дістаньте контейнер з приладу і заповніть його водою.

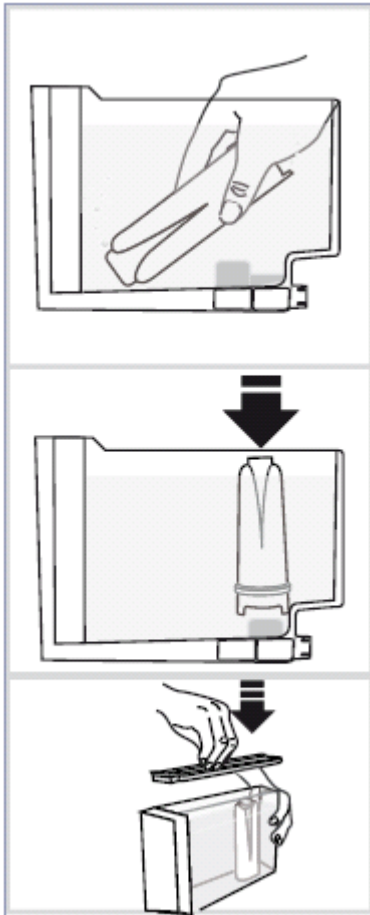
5. Вставте фільтр в контейнер з водою і повністю опустіть його на десять секунд, нахилиючи з метою видалення повітряних бульбашок.





6. Вставте фільтр в спеціальне гніздо і натисніть до упору.
7. Закрийте контейнер кришкою і встановіть його на місце.
- Встановивши фільтр, слід відзначити його наявність в приладі.
8. Натисніть на кнопку Р, щоб увійти в меню;
9. Поверніть ручку вибору (рис. 8) так, щоб на дисплеї з'явився напис "Встановлення фільтра".
10. Натисніть кнопку .
11. На дисплеї з'явиться напис "Увімкнути?"
12. Натисніть кнопку , щоб підтвердити вибір; на дисплеї з'явиться "Гаряча вода Підтвердити?".
13. Поставте під блок подачі ємність (місткість: мін. 500 мл).
14. Натисніть кнопку , щоб підтвердити вибір; машина починає подачу води і на дисплеї з'явиться повідомлення "Будь ласка, зачекайте".
15. По закінченні подачі пристрій автоматично повертається в стан "Pronto caffè" (кава готова).

Тепер фільтр активний, що підтверджується появою на дисплеї зірочки під позицією "Встановлення фільтра", машина готова до використання.

### Вилучення фільтра

Якщо ви надаєте перевагу використовувати прилад без встановлення фільтра, необхідно змістити його і сповістити про це.

У зв'язку з цим виконайте наступні дії:

1. Вийміть контейнер з приладу, а також використаний фільтр;
2. Натисніть кнопку Р для входу в меню;
3. Поверніть рукоятку (рис.8) доти, поки на дисплеї не з'явиться напис «Встановіть фільтр \*»;
4. Натисніть кнопку ;
5. На дисплеї відобразиться напис «ВИМКНУТИ?»;
6. Натисніть кнопку  для підтвердження, а потім кнопку  для виходу з меню.

### ТЕХНІЧНІ ДАНІ



Напруга:	220–240 В ~ 50/60 Гц макс. 10 А
Потужність, що поглинається:	1450 Вт
Тиск:	15 бар
Місткість контейнера для води:	1,8 л
Розміри LxHxP:	238x351x430 мм
Довжина шнура:	1,75 м
Вага:	9,7 кг
Макс. місткість контейнера для зерен	250 г



Прилад відповідає таким директивам ЄС:

- Директива про споживання енергії апаратурою в черговому режимі 1275/2008;
- Директива про низьку напругу 2006/95/CE і подальші поправки;
- Директива про електромагнітну сумісність 2004/108/CE і подальші поправки.
- Матеріали і предмети, призначені для контакту з харчовими продуктами, відповідають розпорядженням Європейського Регламенту 1935/2004.

## ПОВІДОМЛЕННЯ НА ДИСПЛЕЇ

ПОВІДОМЛЕННЯ	МОЖЛИВА ПРИЧИНА	ДІЇ
НАЛИЙТЕ ВОДУ!	Недостатньо води в контейнері.	Заповніть контейнер водою і/або правильно встановіть його, натискаючи до клацання. (рис. 3).
СПОРОЖНІТЬ КОНТЕЙНЕР ДЛЯ КАВОВОЇ ГУЩІ!	Контейнер для кавової гущі (A14) переповнений.	Спорожніть контейнер для кавової гущі, а також піддон для крапель, виконавши процедуру очищення, і встановіть їх в початкове положення (рис. 23). Важлива інформація: при вилученні піддону для крапель обов'язково щоразу спорожнювати контейнер для кавової гущі навіть, якщо він не заповнений до кінця. Якщо не виконувати дану процедуру існує ймовірність, що при приготуванні подальших порцій кави контейнер для кавової гущі переповниться більше допустимої позначки, що призведе до виведення з ладу приладу.
ЗАНАДТО ДРІБНИЙ ПОМЕЛ ВІДРЕГУЛЮЙТЕ КАВОМОЛКУ	Помел занадто дрібний, кава витікає дуже повільно або не повністю.	Потрібно повторити приготування кави та повернути рукоятку регулювання ступеня помелу (рис.10) на одну поділку у напрямку до цифри 7 за годинниковою стрілкою під час роботи кавомолки. Якщо після приготування, принаймні, 2 порцій кави, розглянута проблема не зникає, повторіть процедуру коригування шляхом зміщення регулювальної рукоятки ще на одну поділку (див. Правила регулювання кавомолки стр. 12). Якщо проблема не усувається, переконайтеся в тому, що контейнер для води добре зафіксований, натисніть кнопку  і дайте воді трохи стекти з блоку подачі кави.
ВСТАНОВІТЬ КОНТЕЙНЕР ДЛЯ ГУЩІ	Після очищення не вставлено контейнер для гущі.	Дістаньте піддон для крапель і вставте контейнер для кавової гущі.
НАСИПТЕ МЕЛЕНУ КАВУ	Була обрана функція «мелена кава», проте, не було виконане завантаження меленої кави в отвір.	Завантажте мелену каву в отвір або скасуйте функцію завантаження меленої кави (рис. 14).
ВИДАЛІТЬ НАКИП!	Вказує на необхідність видалити накип з кавомашини.	Необхідно якнайшвидше виконати програму видалення накипу після появи повідомлення на дисплеї, програма видалення накипу описана в розділі "Видалення накипу" (стор. 17).
ЗМЕНШІТЬ ПОРЦІЮ КАВИ	• Використано занадто багато кави.	• Виберіть більш легкий смак, натиснувши кнопку  (рис.7) або зменште кількість попередньо меленої кави.
НАПОВНІТЬ КОНТЕЙНЕР ДЛЯ КАВОВИХ ЗЕРЕН	• Закінчилися кавові зерна	• Наповніть контейнер для зерен. (рис. 11).
	• Засмічений отвір для меленої кави	• Очистіть отвір, як зазначено в пар. "Очищення отвору для меленої кави".
ВСТАНОВІТЬ ЗАВАРЮВАЛЬНИЙ БЛОК	• Після очищення не встановлено заварювальний блок	• Встановіть заварювальний блок, як описано в параграфі "Очищення заварювального блоку".
ВСТАНОВІТЬ КОНТЕЙНЕР	• Неправильно встановлений контейнер	• Вставте контейнер до упору (рис. 3В).

ЗАГАЛЬНА СИГНАЛІЗАЦІЯ	Кавомашина всередині дуже забруднена	Ретельно очистіть кавомашину, як описано в пар. "Очищення та технічне обслуговування". Якщо після очищення кавомашини, повідомлення не зникає з дисплею, зверніться в Службу технічної допомоги.
ЗАМІНІТЬ ФІЛЬТР	Фільтр для пом'якшення води непридатний.	Замініть фільтр або видаліть його, дотримуючись інструкцій розділу «Фільтр для пом'якшення води».
РУЧКА НА CLEAN (ОЧИЩЕННЯ)	Після подачі молока необхідно очистити канали всередині контейнера для молока..	Поверніть регулятор пінки в положення CLEAN.
ВСТАНОВІТЬ БЛОК ПОДАЧІ ВОДИ	Блок подачі води встановлений неправильно або зовсім не встановлений.	Встановіть блок подачі води (C5).
ВСТАНОВІТЬ КОНТЕЙНЕР ДЛЯ МОЛОКА	Контейнер для молока встановлений неправильно.	Встановіть контейнер для молока (рис.19)
КОНТУР НЕЗАПОВНЕНО ЗАПОВНІТЬ КОНТУР ГАРЯЧА ВОДА Підтверджуєте?	Гідросистема порожня.	Натисніть ОК і дайте воді стекти з блоку подачі (D5), щоб потік став рівномірним.

### **УСУНЕННЯ НЕСПРАВНОСТЕЙ**

Нижче перелічені деякі можливі типи неправильного функціонування кавомашини.

Якщо проблему не вдається усунути описаним шляхом, необхідно звернутися до Центру технічної підтримки.

НЕСПРАВНІСТЬ	МОЖЛИВА ПРИЧИНА	УСУНЕННЯ НЕСПРАВНОСТЕЙ
Кава не гаряча	Чашки не були підігріті.	Підігрійте чашки, сполоснувши їх гарячою водою (наприклад, можна використати функцію подачі гарячої води або ополіскування).
	Заварювальний блок охолонув, оскільки минуло 2–3 хвилини з моменту приготування останньої порції кави.	Перед приготуванням кави, нагрійте заварювальний блок натисканням кнопки  .
	Задана низька температура кави	Здайте в меню більш високу температуру кави.
Кава надто рідкої консистенції або на ній мало пінки	Занадто великий помел кави.	Поверніть ручку регулятора помелу на одну позначку проти годинникової стрілки під час роботи кавомолки (рис. 8). Повторіть дану операцію доти, доки не досягнете бажаних результатів. Ефект помітний тільки після приготування 2 чашок кави (див. розділ «Регулювання кавомолки», стор. 12).
	Непідходяща кава.	Використовуйте каву для кавомашин еспресо.

Кава виливається дуже повільно або краплями	Занадто дрібний помел кави.	Під час роботи кавомолки поверніть ручку регулятора помелу на одну позначку за годинниковою стрілкою (рис. 7). Повторюйте дану операцію доти, доки не досягнете бажаного результату. Ефект помітний тільки після приготування 2 чашок кави (див. параграф «Регулювання кавомолки», стор.12).
Кава не виливається з одного або двох отворів подачі кави.	Отвори засмічені;	Почистіть отвори за допомогою зубочистки (рис. 27B).
Молоко не витікає із розподільної трубки	Кришка контейнера для молока забруднена	Виконайте очищення кришки для молока, дотримуючись інструкцій розділу «Очищення контейнера для молока».
У спіненому молоці багато великих бульбошок або виходить бризками з трубки для видачі молока..	Молоко недостатньо холодне або недостатньо жирне.	Краще використовувати молоко жирністю 3,2% або 2,5%, яке зберігалось у холодильнику за температури близько 5 °С. Якщо бажаного результату досягти не вдалося, спробуйте використати молоко іншого виробника.
	Рукоятка регулювання пінки погано відрегульована.	Виконайте регулювання, дотримуючись інструкцій розділу «Приготування напоїв на основі молока».
	Кришка контейнера забруднена.	Очистіть кришку контейнера, як описано в пар. "Очищення контейнера для молока".
	Отвір подачі гарячої води / пари забруднено	Ретельно очистіть отвір подачі пари, як описано в пар. "Очищення отвору для гарячої води / пари".
Прилад не вмикається	Вставте штепсельну вилку в розетку.	Підключіть штепсельну вилку до розетки.
	Головний вимикач (A8) не увімкнений.	Установіть головний вимикач у положення I (рис. 1).
Заварювальний блок не можна зняти	Вимкнення не було виконано правильно.	Виконайте вимкнення натисненням кнопки  (стор. 147).