

REMINGTON

smooth & silky

ULTIMATE FACIAL HAIR KIT



EP7070

 www.remington-europe.com

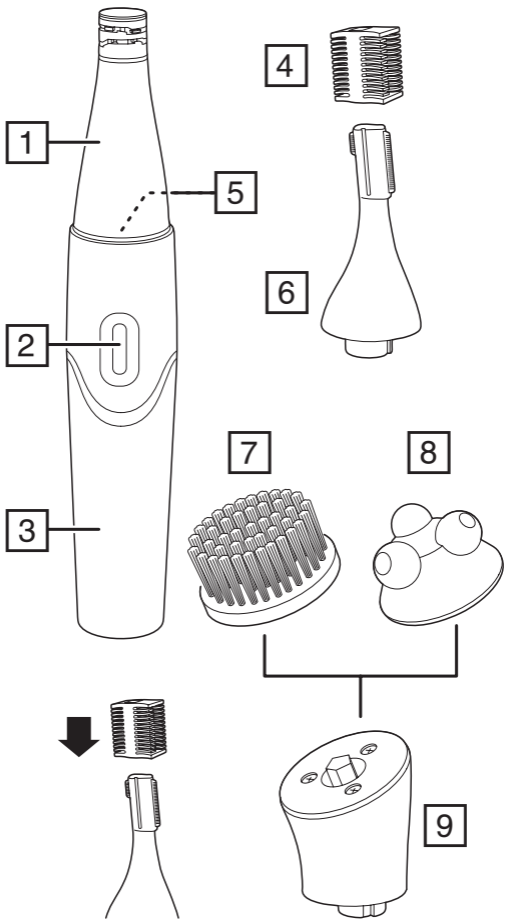

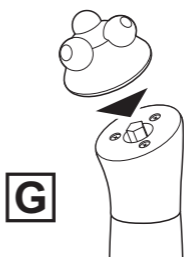
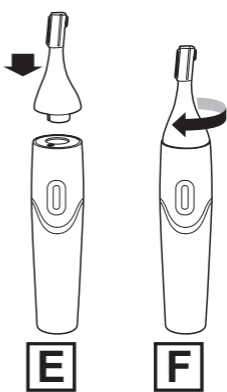
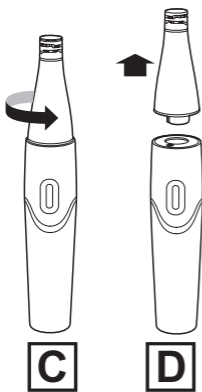
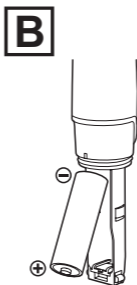
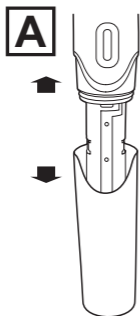

H

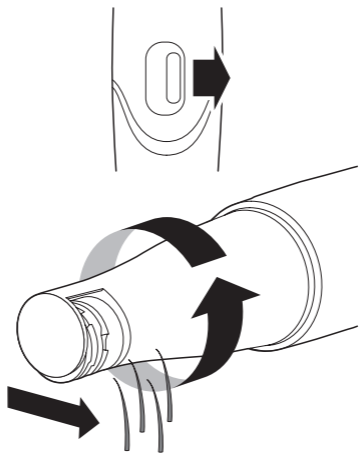

J

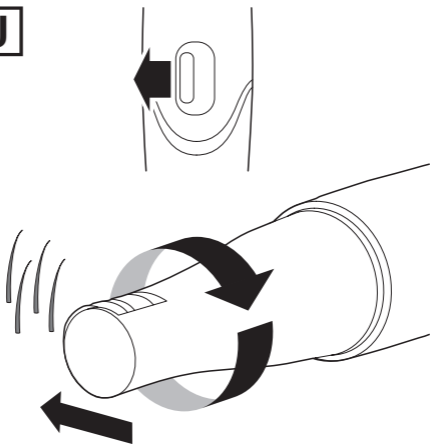

Thank you for buying your new Remington® product. Please read these instructions carefully and keep them safe. Remove all packaging before use.



IMPORTANT SAFEGUARDS

- This appliance can be used by children aged from 8 years and above and persons with reduced physical, sensory or mental capabilities or lack of experience and knowledge if they have been supervised/instructed and understand the hazards involved. Children shall not play with the appliance.
- Do not use attachments other than those we supply.
- Do not use the appliance if it is damaged or malfunctions.
- This appliance is battery operated only.
- This product uses batteries. At the end of their life the batteries must be removed from the appliance and be recycled or disposed of properly in accordance with your state and local requirements.
- Do not use the product on your eyelashes.
- This appliance is not intended for commercial or salon use.

BATTERY SAFETY

- Remove batteries if the unit is not in use for long periods.
- It is not recommended to use a rechargeable battery.
- Do not dispose of used batteries in a fire.
- Do not short circuit the battery contacts.
- Used batteries must be removed from the appliance, recycled or disposed of in an environmentally friendly way (see RECYCLING).

SAFETY PRECAUTIONS

- Avoid using on the delicate skin around the eyes.
- DO NOT use the facial cleansing brush on the same area more than twice a day.
- DO NOT use the facial cleansing brush on areas with open wounds, sunburnt skin, chapped or irritated skin.
- DO NOT use if you suffer from skin diseases or skin irritations such as severe/active acne or skin infection.
- DO NOT use if you are taking steroid-based medication.
- DO NOT use the cleansing brush with cleansers containing harsh chemicals or rough particles.
- If you wish to share this product with other users, for hygiene reasons, ensure you change the brush head. DO NOT share brush heads between multiple users.
- If you experience any pain or discomfort, stop using this product and contact your doctor.



PARTS

- | | |
|-------------------------------|---|
| 1. Facial epilator attachment | 7. Facial cleansing brush attachment |
| 2. Switch | 8. Massage attachment |
| 3. Battery compartment | 9. Adapter |
| 4. Comb | 10. Cleaning brush (not shown) |
| 5. Alignment marks (on rear) | 11. Epilator protective cap (not shown) |
| 6. Detail trimmer attachment | |
-

BEFORE FIRST USE

1. The device requires 1 'AA' battery (included). A lithium battery will last longest and is the type we recommend.
 2. Open the battery compartment by pulling the two halves of the body apart (fig. A).
 3. Insert the battery into the holder with the + terminal of the battery facing down as shown (fig. B).
 4. Close the battery compartment by pushing the two halves of the body together until they click.
-

FITTING/REMOVING ATTACHMENTS

1. To remove an attachment twist it counterclockwise (fig. C) and pull it up and away from the body (fig. D).
 2. To fit an attachment place it over the body (fig. E) with the mark on the rim of the attachment aligned with the  symbol on the body. Twist the attachment clockwise (fig. F) until the mark is aligned with the  symbol.
 3. The facial cleansing brush and massage attachments require the adapter to be fitted to the motor. Fit the adapter as described above then click the brush or massage head onto the adapter (fig. G).
-

INSTRUCTIONS FOR USE

GENERAL INFORMATION ON EPILATION

The rotating tweezers catch even short hairs and pull them out by the root. The hairs that grow back are soft and thin. Epilating leaves your skin smooth and hair-free for several weeks.

If you have not used an epilator before, or if you have not epilated for a long period of time, it may take a short while for your skin to adapt to epilation. The discomfort experienced at first is considerably reduced with repeated use as the skin adjusts to the process.

Using an epilator may cause reddening or irritation of the skin. This is a normal reaction that will quickly disappear. However, you should consult your doctor if the irritation has not disappeared within three days.

All methods of hair removal from the root can result in in-growing hair depending on the condition of the skin and hair. Regular exfoliation helps to prevent in-growing hair.

In some cases inflammation of the skin could occur when bacteria penetrate the skin (e.g. when moving the appliance over the skin). Thorough cleaning of the epilation head before each use will minimise the risk of infection.

USING THE FACIAL EPILATOR

1. Fit the facial epilator attachment.
 2. Turn on the device by moving the switch to the left or right depending on the desired direction of rotation.
 3. Select the direction of rotation so that the hair is pulled upwards and away from the skin as the device is moved against the direction of hair growth (see figures H and J).
 4. It helps if you stretch the skin gently with your free hand so that the hairs stand upright.
 5. Guide the epilator with gentle pressure. Don't press too hard as this may result in injury.
- When using for the first time, it is recommended that you epilate in the evening to allow for any possible reddening to fade overnight and then to apply a moisturiser to sooth the skin.

USING THE DETAIL TRIMMER

The detail trimmer gently removes unwanted hair and is ideal for use on the face, neckline, nose, ears and other small areas.

1. Fit the detail trimmer attachment.
2. Do not apply excessive pressure, doing so may damage the trimmer head or result in skin injury.
3. Never insert the trimmer more than 6mm into nose or ear. Objects should never come into contact with the eardrum.

TO TRIM UNWANTED HAIR

1. Hold the trimmer against the skin and apply gentle pressure.
2. Trim against the direction of hair growth.

TO TRIM THE LENGTH OF THE EYEBROWS

1. Slide the eyebrow comb over the trimming head with the appropriate side of the comb facing out.

TO SHAPE THE EYEBROWS

1. Hold the detail trimmer at a right angle to your skin and press down gently.
2. Edge and shape the area as desired.

USING THE FACIAL CLEANSING BRUSH

1. Fit the adapter and facial cleansing brush attachment.
2. Moisten the brush bristles by running under water. DO NOT use the brush whilst completely dry as this can cause skin irritation.
3. Dampen your skin with water and apply cleanser onto your skin. Alternatively, apply your cleanser directly onto the brush.
4. Place the brush directly onto your skin and switch on. You can select the direction of brush rotation using the switch.
5. Gently glide the brush over the skin in circular motions avoiding the delicate eye area.
6. For best results, we recommend replacing the brush head approximately every 3 months. Contact your nearest Remington service centre for more information.

USING THE MASSAGER

1. Fit the adapter and massage attachment.
2. Place the massager directly onto your skin and switch on.
3. Gently glide the massager over the skin in circular motions.

CLEANING AND MAINTENANCE

- Ensure the device is turned off before cleaning.
 - To clean the product, wipe it with a damp cloth and dry immediately.
 - Facial epilator—use the supplied cleaning brush.
 - Facial cleansing brush—rinse the brush after each use.
 - Detail trimmer—use the supplied cleaning brush.
-

RECYCLING



To avoid environmental and health problems due to hazardous substances, appliances and rechargeable and non-rechargeable batteries marked with one of these symbols must not be disposed of with unsorted municipal waste. Always dispose of electrical and electronic products and, where applicable, rechargeable and non-rechargeable batteries, at an appropriate official recycling/collection point.

Vielen Dank, dass Sie sich für den Kauf dieses Remington® Produkts entschieden haben. Lesen Sie diese Bedienungsanleitung aufmerksam durch und bewahren Sie sie auf. Entfernen Sie die Verpackung vor dem Gebrauch vollständig.

WICHTIGE SICHERHEITSHINWEISE

- Dieses Gerät ist für die Nutzung von Kindern ab 8 Jahren sowie von Personen mit eingeschränkten physischen, sensorischen oder geistigen Fähigkeiten oder Mangel an Erfahrung und Wissen geeignet, wenn ihnen die Handhabung erklärt wurde/ sie dabei beaufsichtigt werden und ihnen die damit verbundenen Gefahren bewusst sind. Kinder dürfen nicht mit dem Gerät spielen.
- Verwenden Sie nur das von uns zur Verfügung gestellte Zubehör.
- Verwenden Sie das Gerät nicht, wenn es beschädigt ist oder nicht richtig funktioniert.
- Dieses Gerät funktioniert nur im Akkubetrieb.
- Dieses Gerät braucht Batterien. Am Ende ihrer Laufzeit müssen die Batterien aus dem Gerät entfernt und gemäß Ihren staatlichen und örtlichen Vorschriften recycelt oder entsorgt werden.
- Benutzen Sie das Gerät nicht an den Wimpern.
- Dieses Gerät ist nicht für die gewerbliche Nutzung geeignet.

SICHERHEITSHINWEISE FÜR DIE BATTERIEN

- Wird das Gerät über einen längeren Zeitraum nicht benutzt, sollten die Batterien entnommen werden.
- Der Gebrauch von wiederaufladbaren Batterien wird nicht empfohlen.
- Leere Batterien dürfen nicht verbrannt werden.
- Die Kontakte der Batterien dürfen nicht kurzgeschlossen werden.
- Leere Batterien müssen aus dem Gerät entfernt und recycelt oder umweltschonend entsorgt werden (siehe RECYCLING).

WICHTIGE HINWEISE

- Sparen Sie bei der Verwendung die empfindliche Augenpartie aus.
- Die Gesichtsreinigungsbürste NICHT öfter als zweimal täglich auf derselben Hautpartie anwenden.
- Die Gesichtsreinigungsbürste NICHT auf offenen Wunden, Sonnenbrand, rissiger oder irritierter Haut anwenden.
- NICHT anwenden, wenn Sie an Hautkrankheiten oder Hautirritationen, wie schwerer und aktiver Akne, oder Infektionen leiden.

- NICHT anwenden, wenn Sie Medikamente auf Steroidbasis einnehmen.
- Verwenden Sie die Gesichtsreinigungsbürste NICHT mit aggressiven oder grobkörnigen Hautreinigern.
- Wenn die Reinigungsbürste von verschiedenen Personen benutzt wird, sollten die Bürstenköpfe aus hygienischen Gründen stets ausgetauscht werden. Benutzen Sie Ihren Bürstenkopf NICHT zusammen mit anderen Personen.
- Beim Auftreten etwaiger Schmerzen oder Beschwerden stellen Sie die Verwendung ein und suchen Sie einen Arzt auf.



BESTANDTEILE

- | | |
|---|--|
| 1. Gesichtsepilierer | 7. Gesichtsreinigungsbürste |
| 2. Schalter | 8. Massageaufsatz |
| 3. Batteriefach | 9. Adapter |
| 4. Kamm | 10. Reinigungsbürste (Nicht abgebildet) |
| 5. Ausrichtungsmarkierungen (Rückseite) | 11. Schutzkappe für den Epilierer (nicht abgebildet) |
| 6. Detailtrimmeraufsatz | |
-

VOR DEM ERSTEN GEBRAUCH

1. Das Gerät benötigt 1 'AA' Batterie (im Lieferumfang enthalten). Wir empfehlen Lithiumbatterien, da diese am längsten halten.
 2. Öffnen Sie das Batteriefach, indem Sie die beiden Hälften des Griffs auseinanderziehen (Abb. A).
 3. Legen Sie die Batterie wie abgebildet mit dem + Pol nach unten ein (Abb. B).
 4. Schließen Sie das Batteriefach, indem Sie die beiden Hälften des Griffs zusammendrücken, bis sie einrasten.
-

ANBRINGEN/ABNEHMEN DER AUFSÄTZE

1. Um einen Aufsatz abzunehmen, drehen Sie ihn gegen den Uhrzeigersinn (Abb. C) und ziehen Sie ihn nach oben vom Gerät weg (Abb. D).
 2. Um einen Aufsatz anzubringen, setzen Sie ihn auf den Griff (Abb. E) und richten Sie die Markierung am Rand des Aufsatzes am  Symbol des Griffs aus. Drehen Sie den Aufsatz im Uhrzeigersinn (Abb. F), bis sich die Markierung beim Symbol  befindet.
 3. Für die Benutzung der Gesichtsreinigungsbürste und des Massageaufsatzes muss der Adapter am Motor angebracht werden. Setzen Sie den Adapter wie oben beschrieben auf und lassen Sie anschließend die Bürste oder den Massageaufsatz auf dem Adapter einrasten (Abb. G).
-

BEDIENUNGSANLEITUNG

ALLGEMEINE INFORMATIONEN ZUM EPILIEREN

Die drehenden Pinzetten erfassen sogar kurze Härchen und ziehen Sie mit der Wurzel heraus. Die nachwachsenden Haare sind weich und dünn. Durch Epilieren bleibt Ihre Haut wochenlang weich und haarlos. Wenn Sie noch nie einen Epilierer verwendet oder lange Zeit nicht epiliert haben, kann es eine Weile dauern, bis sich Ihre Haut an das Epilieren gewöhnt hat.

Die Unannehmlichkeiten, die beim ersten Mal auftreten, nehmen bei wiederholtem Einsatz ab, da sich die Haut an den Vorgang gewöhnt. Ein Epiliergerät kann gerötete oder gereizte Haut verursachen. Diese Reaktion ist normal und verschwindet nach kurzer Zeit. Sie sollten sich jedoch an Ihren Arzt wenden, wenn die Reizungen nach drei Tagen nicht abgeklungen sind. Bei allen Verfahren, die das Haar an der Wurzel entfernen, kann je nach Haut- und Haartyp ein Einwachsen der Härchen auftreten. Regelmäßiges Peeling der Haut verhindert das Einwachsen der Haare.

In einigen Fällen kann es zu Hautentzündungen kommen, wenn Bakterien in die Haut eindringen (z.B. beim Führen des Geräts über die Haut). Gründliches Reinigen des Epilierkopfes vor jedem Einsatz kann das Risiko einer Infektion vermindern.

BENUTZUNG DES GESICHTSEPILERERS

1. Setzen Sie den Gesichtsepilierer auf.
2. Schalten Sie das Gerät ein, indem Sie den Schalter je nach gewünschter Drehrichtung nach links oder nach rechts schieben.
3. Wählen Sie die Drehrichtung so aus, dass die Haare nach oben aus der Haut gezogen werden, wenn Sie das Gerät gegen die Haarwuchsrichtung über die Haut führen (siehe Abbildung H und J).
4. Es hilft, wenn Sie dabei mit der freien Hand die Haut leicht spannen, sodass die Haare aufrecht stehen.
5. Führen Sie den Epilierer mit sanftem Druck über die Haut. Drücken Sie nicht zu fest auf, da dies zu Verletzungen führen kann.
 - Wenn Sie das Gerät zum ersten Mal benutzen, empfiehlt es sich, am Abend zu epilieren, sodass eventuelle Rötungen über Nacht abklingen können und anschließend Feuchtigkeitscreme zur Beruhigung der Haut aufzutragen.

BENUTZUNG DES DETAILTRIMMERS

Der Detailtrimmer entfernt sanft unerwünschte Härchen und eignet sich ideal für die Anwendung im Gesichts- und Halsbereich, an Nase und Ohren sowie anderen kleineren Bereichen.

1. Setzen Sie den Detailtrimmernaufsatz auf.
2. Üben Sie keinen übermäßigen Druck aus, der Kopf des Trimmers könnte beschädigt werden oder Hautverletzungen könnten die Folge sein.
3. Führen Sie den Trimmer niemals tiefer als 6 mm in Nase oder Ohr ein. Fremdkörper dürfen nicht in Kontakt mit dem Trommelfell kommen.

UNERWÜNSCHTE HAARE TRIMMEN

1. Halten Sie den Trimmer mit sanftem Druck an die Haut.
2. Trimmen Sie die Haare gegen die Wuchsrichtung.

AUGENBRAUEN KÜRZEN

1. Ziehen Sie den Augenbrauenkamm mit der richtigen Seite nach außen über den Trimmernaufsatz.

AUGENBRAUEN FORMEN

1. Halten Sie den Detail-Trimmer im rechten Winkel zu Ihrer Haut und drücken Sie ihn vorsichtig nach unten.
2. Formen und stylen Sie den Bereich wie gewünscht.

BENUTZUNG DER GESICHTSREINIGUNGSBÜRSTE

1. Setzen Sie den Adapter und die Gesichtsreinigungsbürste auf.
2. Befeuchten Sie die Borsten der Bürste unter fließendem Wasser. Benutzen Sie die Reinigungsbürste NICHT in komplett trockenem Zustand, da dies zu Hautirritationen führen kann.
3. Befeuchten Sie Ihre Haut mit Wasser und tragen Sie ein Hautreinigungsprodukt auf. Sie können das Hautreinigungsprodukt auch direkt auf die Bürste auftragen.
4. Setzen Sie die Bürste direkt auf die Haut auf und schalten Sie das Gerät ein. Mit dem Schalter können Sie die Drehrichtung der Bürste bestimmen.
5. Führen Sie die Bürste sanft in kreisenden Bewegungen über die Haut und den Bart und sparen Sie dabei die empfindliche Augenpartie aus.
6. Für eine optimale Reinigung empfehlen wir, sämtliche Bürstenköpfe etwa alle 3 Monate auszuwechseln.

BENUTZUNG DES MASSAGEAUFSATZES

1. Setzen Sie den Adapter und den Massageaufsatz auf.
2. Setzen Sie den Massageaufsatz direkt auf die Haut auf und schalten Sie das Gerät ein.
3. Führen Sie den Massageaufsatz sanft mit drehenden Bewegungen über die Haut.

REINIGUNG UND PFLEGE

- Vergewissern Sie sich vor der Reinigung dass das Gerät ausgeschaltet ist.
- Um das Gerät zu reinigen, wischen Sie es mit einem feuchten Tuch ab und trocknen Sie es danach unverzüglich ab.
- Gesichtsepilierer—benutzen Sie die mitgelieferte Reinigungsbürste.
- Gesichtsreinigungsbürste—spülen Sie die Bürste nach jedem Gebrauch ab.
- Detailtrimmer—benutzen Sie die mitgelieferte Reinigungsbürste.

RECYCLING



To avoid environmental and health problems due to hazardous substances, appliances and rechargeable and non-rechargeable batteries marked with one of these symbols must not be disposed of with unsorted municipal waste. Always dispose of electrical and electronic products and, where applicable, rechargeable and non-rechargeable batteries, at an appropriate official recycling/collection point.

Hartelijk dank voor het kopen van uw nieuwe Remington® product. Lees de instructies voor gebruik zorgvuldig door en bewaar deze op een veilige plaats, zodat u deze later nog eens door kunt lezen. Verwijder alle verpakkingsmaterialen voor gebruik.

BELANGRIJKE VEILIGHEIDSVORSCHRIFTEN

NL

- Dit apparaat mag alleen gebruikt worden door kinderen van 8 jaar en ouder en personen met mindere fysieke, zintuiglijke of mentale vaardigheden of met een gebrek aan ervaring en kennis, indien zij onder toezicht staan/ instructies hebben ontvangen en de gevaren begrijpen die van toepassing zijn. Kinderen mogen niet met het apparaat spelen.
- Gebruik geen andere accessoires of hulpstukken anders dan die door Remington® zijn/worden geleverd.
- Gebruik het apparaat niet wanneer deze beschadigd is of storingen vertoont.
 - Dit apparaat werkt alleen op batterijen.
 - Dit product gebruikt batterijen. Aan het einde van de levensduur van de batterijen moeten deze uit het apparaat worden gehaald en in overeenstemming met de landelijke of lokale vereisten worden gerecycled of weggegooid.
 - Gebruik het product niet op uw wimpers.
 - Dit apparaat is niet bedoeld voor commercieel gebruik of gebruik in een salon.

BATTERIJVEILIGHEID

- Verwijder de batterijen indien u het apparaat gedurende langere periodes niet gebruikt.
- Het wordt niet aanbevolen om een oplaadbare batterij te gebruiken.
- Gooi gebruikte batterijen niet in het vuur.
- Sluit de batterijcontacten niet kort.
- Gebruikte batterijen moeten uit het apparaat verwijderd worden en gerecycled of op een milieuvriendelijke manier weggegooid worden (zie RECYCLING).

VEILIGHEIDSMATREGELEN

- Gebruik het apparaat niet op de gevoelige huid rond de ogen.
- Gebruik de gezichtsreinigingsborstel niet meer dan twee keer per dag op dezelfde plek.
- Gebruik de gezichtsreinigingsborstel NIET op plaatsen met open wonden, zonverbrande huid, schrale of geïrriteerde huid.

- Gebruik de reinigingsborstel NIET bij huidziekten of huidirritaties zoals ernstige/actieve acne of huidinfecties.
- Gebruik de reinigingsborstel NIET als u medicijnen op basis van steroïden neemt.
- Gebruik de gezichtsborstel NIET met gezichtsreiniger die agressieve chemische stoffen of ruwe deeltjes bevatten.
- Als u dit apparaat met andere gebruikers wilt delen, verwisselt u om hygiënische redenen de opzetborstel. Deel eenzelfde opzetborstel NIET met anderen.
- Als u bij het gebruik van dit apparaat pijn of ongemak ondervindt, gebruikt u het niet langer en neemt u contact op met uw arts.



ONDERDELEN

- | | |
|--|---|
| 1. Hulpstuk om gezicht te epileren | 7. Gezichtsreinigingsborstel |
| 2. Schakelaar | 8. Hulpstuk voor massage |
| 3. Batterijvakje | 9. Adapter |
| 4. Kam | 10. Reinigingsborstel (niet afgebeeld) |
| 5. Uittijningstekens (aan de achterkant) | 11. Beschermingskap epilator (niet afgebeeld) |
| 6. Precisietrimmer | |

VOOR HET EERSTE GEBRUIK

1. Het apparaat vereist 1 AA-batterij (meegeleverd). Een lithiumbatterij gaat het langst mee en is het type dat we aanbevelen.
2. Open het batterijcompartiment door de twee helften van uit elkaar te trekken (Afb. A).
3. Plaats de batterij in de houder met de + pool van de batterij naar beneden gericht zoals afgebeeld (Afb. B).
4. Sluit het batterijcompartiment door de twee helften tegen elkaar te drukken totdat u een klik hoort.

HULPSTUKKEN MONTEREN/VERWIJDEREN

1. Om een hulpstuk te verwijderen, draait u het linksom (Afb. C) en rekt u het omhoog en weg van het centrale deel (Afb. D).
2. Om een hulpstuk te monteren, plaatst u het over het centrale deel (Afb. E) met de markering op de rand van het hulpstuk uitgelijnd met het  symbool op het centrale deel. Draai het hulpstuk rechtsom (Afb. D) totdat de markering met het symbool  is uitgelijnd.
3. De gezichtsreinigingsborstel en massagehulpstukken vereisen dat de adapter op de motor wordt aangesloten. Sluit de adapter aan, zoals hierboven beschreven, en klik de borstel of de massagekop op de adapter (Afb. G.).

GEBRUIKSAANWIJZING

ALGEMENE INFORMATIE OVER EPILEREN

De roterende pincetten vangen zelfs korte haartjes en trekken ze met de wortel uit. De haren die terugkomen zijn zacht en dun. Nadat u de epilator heeft gebruikt, blijft uw huid enkele weken zacht en haarvrij.

Als u nooit eerder een epilator heeft gebruikt of dit gedurende een langere tijd niet meer heeft gedaan, kan het even duren voordat uw huid aan het epileren gewend is. Het ongemak dat u aanvankelijk ervaart wordt aanzienlijk minder naarmate u de epilator vaker gebruikt. Uw huid zal zich aan het proces aanpassen. Het gebruik van een epilator kan een huidirritatie of roodheid van de huid veroorzaken. Dit is een normale reactie die snel zal verdwijnen. Als de huidirritatie echter binnen drie dagen niet is verdwenen, adviseren wij u contact op te nemen met uw huisarts.

Alle methodes om haar met de haarwortel te verwijderen, kan het ingroeien van haar tot gevolg hebben afhankelijk van de conditie van de huid en het haar. Regelmatig scrubben helpt om ingroeivende haartjes te voorkomen. In een aantal gevallen kan roodheid van de huid voorkomen wanneer bacteriën de huid binnendringen (bijv. wanneer het apparaat over de huid wordt bewogen). Door vóór het gebruik de epilator intensief te reinigen zal het risico op infectie geminimaliseerd worden.

DE GEZICHTSEPIULATOR GEBRUIKEN

1. Monteer de gezichtsepilator.
 2. Schakel het apparaat in door de schakelaar naar links of rechts te bewegen, afhankelijk van de gewenste draairichting.
 3. Selecteer de draairichting zodat het haar omhoog en weg van de huid wordt getrokken wanneer het apparaat tegen de haargroeirichting in wordt bewogen (zie Afb. H en J).
 4. Het helpt als u de huid zachtjes strekt met uw vrije hand, zodat de haren rechtop staan.
 5. Leid de epilator met zachte druk. Druk niet te hard, dit kan letsel veroorzaken.
- Als u het apparaat voor de eerste keer gebruikt, wordt het aanbevolen om 's avonds te epileren zodat de eventuele roodheid 's nacht kan verdwijnen en vervolgens een vochtinbrengende crème te gebruiken om de huid te verzachten.

DE PRECISIETRIMMER GEBRUIKEN

De precisietrimmer verwijdert voorzichtig ongewenst haar en is ideaal voor gebruik op het gezicht, hals, neus, oren en andere kleine gebieden.

1. Monteer de precisietrimmer.
2. Druk niet te hard op de trimmer, omdat dit de kop van de trimmer of uw huid kan beschadigen.
3. Beweeg de trimmer nooit meer dan 6 mm in de neus of oren. Voorwerpen mogen niet in aanraking komen met het trommelvlies.

ONGEWENSTE HAARTJES SCHEREN

1. Houd de trimmer tegen de huid en druk zacht.
2. Scheer tegen de haargroei in.

DE LENGTE VAN DE WENKBRAUWEN SCHEREN

1. Schuif de wenkbrauwkam over de trimkop met de juiste kant van de kam naar buiten gericht.

DE WENKBRAUWEN VORMEN

1. Houd de precisietrimmer in de juiste hoek en met een lichte druk tegen uw huid.
2. Modelleer en vorm uw haar zoals u wenst.

DE GEZICHTSREINIGINGSBORSTEL GEBRUIKEN

1. Monteer de adapter en gezichtsreinigingsborstel.
2. Bevochtig de borstelharen onder stromend water. Gebruik de borstel NIET als deze volledig droog is, aangezien dit huidirritatie kan veroorzaken.
3. Bevochtig uw huid met water en breng gezichtsreiniger op uw huid aan. U kunt de gezichtsreiniger ook rechtstreeks op de borstel aanbrengen.
4. Plaats de borstel direct op uw huid en schakel het apparaat in. U kunt de draairichting van de borstel selecteren met behulp van de schakelaar.
5. Laat de borstel zachtjes, in cirkelvormige bewegingen over de huid en baardglijden, vermijd de tere huid rond de ogen.
6. Voor het beste resultaat, raden wij aan om alle borstelkoppen ongeveer elke drie maanden te vervangen. Neem contact op met het Remington-servicecentrum voor meer informatie.

DE MASSAGER GEBRUIKEN

1. Monteer de adapter en het massagehulpstuk.
2. Plaats de massager direct op uw huid en schakel het apparaat in.
3. Beweeg de massager voorzichtig over de huid in cirkelvormige bewegingen.

REINIGING EN ONDERHOUD

- Verzeker u ervan dat het apparaat is uitgeschakeld voor het reinigen.
- Om het product te reinigen, veegt u het af met een vochtige doek en droogt u het onmiddellijk af.
- Gezichtsepilator - gebruik het meegeleverde schoonmaakborsteltje.
- Gezichtsreinigingsborstel - spoel de borstel na elk gebruik af.
- Precisietrimmer - gebruik het meegeleverde schoonmaakborsteltje.

RECYCLING



Om milieu- en gezondheidsproblemen door gevaarlijke stoffen te vermijden, mogen apparaten en oplaadbare en niet oplaadbare batterijen met een van deze symbolen niet samen met het huishoudelijk afval worden verwijderd. Breng elektrische en elektronische producten en, indien van toepassing, oplaadbare en niet-oplaadbare batterijen, altijd naar een officieel recycling-/inzamelpunt.

Merci d'avoir acheté ce produit Remington®. Avant l'utilisation, veuillez lire attentivement ces instructions et conservez-les dans un endroit sûr. Retirez tout l'emballage avant utilisation.

MISES EN GARDE IMPORTANTES

- Cet appareil peut être utilisé par des enfants âgés de 8 ans et plus et par des personnes aux aptitudes physiques, sensorielles ou mentales réduites ou ne possédant pas l'expérience et les connaissances suffisantes, pour autant que ces personnes soient supervisées/aient reçu des instructions et soient conscientes des risques encourus. Les enfants ne peuvent pas jouer avec l'appareil.
- Ne pas utiliser d'autres accessoires que ceux fournis.
- N'utilisez pas l'appareil s'il fonctionne mal ou est endommagé.
- Cet appareil fonctionne uniquement avec des piles.
- Cet appareil utilise des piles. En fin de vie, les piles doivent être retirées de l'appareil et être recyclées ou éliminées de manière appropriée, en conformité avec les réglementations locales et nationales en vigueur.
- Ne pas utiliser l'appareil sur les cils.
- Cet appareil n'est pas destiné à une utilisation commerciale ou en salon.

FR

SÉCURITÉ DES PILES

- Retirez les piles si vous prévoyez de ne pas utiliser l'appareil pendant des périodes de temps prolongées.
- Il n'est pas recommandé d'utiliser une pile rechargeable.
- Ne jetez pas les piles usagées dans le feu.
- Ne court-circuitiez pas les contacts des piles.
- Les piles usagées doivent être retirées de l'appareil, recyclées ou éliminées d'une manière qui soit respectueuse de l'environnement (voir RECYCLAGE).

CONSIGNES DE SÉCURITÉ

- Évitez d'utiliser cette brosse sur la peau délicate autour des yeux.
- NE PAS utiliser la brosse de nettoyage facial sur la même zone plus de deux fois par jour.
- NE PAS utiliser la brosse de nettoyage facial sur des zones présentant des plaies ouvertes, sur la peau brûlée par le soleil, la peau gercée ou irritée.
- NE PAS utiliser la brosse de nettoyage si vous souffrez de maladies de la peau ou d'irritations de la peau telles que de l'acné sévère/actif ou une infection de la peau.
- NE PAS utiliser la brosse de nettoyage si vous prenez des médicaments à base de stéroïdes

- NE PAS utiliser la brosse visage avec des produits nettoyants pour le visage contenant des produits chimiques abrasifs ou agressifs.
- Si vous souhaitez partager cet appareil avec d'autres utilisateurs, pour des raisons d'hygiène, assurez-vous de changer la tête de brosse. NE PARTAGEZ PAS les têtes de brosse entre plusieurs utilisateurs.
- Si vous ressentez une douleur ou une gêne, cessez d'utiliser cet appareil et prenez contact avec votre médecin.



PIÈCES

- | | |
|---------------------------------------|--|
| 1. Accessoire épilateur facial | facial |
| 2. Interrupteur | 8. Accessoire de massage |
| 3. Compartiment à piles | 9. Adaptateur |
| 4. Guide de coupe | 10. Brosse de nettoyage (Non illustré) |
| 5. Marques d'alignement (à l'arrière) | 11. Capuchon de protection de l'épilateur (non illustré) |
| 6. Accessoire rasoir de précision | |
| 7. Accessoire brosse de nettoyage | |

AVANT LA PREMIÈRE UTILISATION

1. L'appareil fonctionne avec 1 pile de type "AAA" (fournie). Une pile au lithium aura une plus longue durée de vie et c'est le type de pile que nous recommandons.
2. Ouvrez le compartiment de la pile en séparant les deux moitiés du corps de l'appareil (Figure A).
3. Insérez la pile dans le support avec la borne + orientée vers le bas comme indiqué (Figure B).
4. Fermez le compartiment de la pile en unissant les deux moitiés du corps de l'appareil jusqu'à ce qu'elles s'enclenchent.

FIXATION/RETRAIT DES ACCESSOIRES

1. Pour retirer un accessoire, faites-le pivoter dans le sens inverse des aiguilles d'une montre (Figure C), tirez-le vers le haut et séparez-le du corps de l'appareil (Figure D).
2. Pour fixer un accessoire, placez-le sur le corps de l'appareil (Figure E), en alignant la marque située sur le bord de l'accessoire avec le symbole  sur le corps de l'appareil. Faites pivoter l'accessoire dans le sens des aiguilles d'une montre (Figure F) jusqu'à ce que la marque soit alignée avec le symbole .
3. Pour utiliser les accessoires de massage et de nettoyage facial, l'adaptateur doit être monté sur le moteur. Installez l'adaptateur comme décrit ci-dessus, puis fixez la brosse ou la tête de massage sur l'adaptateur (Figure G).

INSTRUCTIONS D'UTILISATION

CONSEILS POUR UNE ÉPILATION REUSSIE

Les pinces rotatives attrapent même les poils courts et les extraient avec leur racine. Les poils qui repoussent sont doux et fins. Après l'épilation, votre peau est lisse et douce pendant plusieurs semaines.

Si vous n'avez encore jamais utilisé d'épilateur ou ne vous êtes pas épilée depuis longtemps, votre peau aura peut-être besoin d'un peu de temps pour s'habituer

à cette nouvelle méthode d'épilation. La sensation désagréable ressentie lors des premières utilisations sera moins forte après quelques utilisations.

L'utilisation d'un épilateur peut entraîner des rougeurs ou une irritation de la peau. C'est une réaction normale qui disparaît rapidement. Toutefois, si les irritations n'ont pas disparu au bout de trois jours, nous vous recommandons de consulter votre médecin. L'épilation des poils à la racine peut entraîner, selon la nature de la peau et des poils, une repousse sous la peau. Un gommage régulier de la peau prévient une repousse sous-cutanée des poils.

Une légère inflammation de la peau peut survenir lors du passage de l'appareil sur la peau. Cette inflammation peut s'expliquer par la pénétration de bactéries sous la peau. Un nettoyage soigneux de la tête d'épilation avant chaque utilisation permet de minimiser le risque d'infection.

UTILISATION DE L'ÉPILATEUR FACIAL

1. Installez l'accessoire épilateur facial.
 2. Allumez l'appareil en déplaçant l'interrupteur vers la gauche ou la droite en fonction du sens de rotation souhaité.
 3. Sélectionnez le sens de rotation de manière à ce que les poils soient tirés vers le haut et à distance de la peau à mesure que l'appareil se déplace dans le sens inverse du sens de croissance des poils (voir les Figures H et J).
 4. Il peut être utile d'étirer la peau délicatement avec votre main libre pour redresser les poils.
 5. Guider l'épilateur en exerçant une légère pression. N'appuyez pas trop fort car vous risqueriez de vous blesser.
- Lors de la première utilisation, il est recommandé de procéder à l'épilation le soir de façon à ce que toute rougeur éventuelle puisse s'estomper pendant la nuit et d'appliquer ensuite une crème hydratante pour apaiser la peau.

UTILISATION DU RASOIR DE PRÉCISION

Le rasoir de précision élimine délicatement les poils indésirables et est idéal pour une utilisation sur le visage, le décolleté, le nez, les oreilles et sur d'autres zones de taille réduite.

1. Fixez l'accessoire rasoir de précision.
2. Veillez à ne pas appliquer une pression excessive, étant donné que cela pourrait endommager la tête du rasoir ou blesser votre peau.
3. Veillez à n'insérer en aucun cas le rasoir plus de 6 mm dans le nez ou l'oreille. Aucun objet ne doit entrer en contact avec le tympan.

POUR COUPER LES POILS INDÉSIRABLES

1. Tenez la tondeuse contre la peau et appliquez une légère pression.
2. Travaillez dans le sens inverse à la pousse du poil.

POUR RÉDUIRE LA LONGUEUR DES SOURCILS

1. Faites glisser le guide pour sourcils sur la tête de coupe avec le côté approprié du guide orienté vers l'extérieur.

POUR DESSINER LES SOURCILS

1. Tenez la tondeuse beauté en angle droit par rapport à votre peau et appuyez doucement.
2. Taillez et façonnez la zone selon vos préférences.

UTILISATION DE LA BROsse NETTOYAGE FACIAL

1. Installez l'adaptateur et la brosse de nettoyage facial.

- Humidifiez les poils de la brosse en les passant sous l'eau. NE PAS utiliser la brosse si elle est complètement sèche, étant donné que cela peut provoquer une irritation de la peau.
- Dampen your skin with water and apply cleanser onto your skin. Alternatively, apply your cleanser directly onto the brush.
- Placez la brosse directement sur votre peau et allumez-la. Vous pouvez sélectionner le sens de rotation de la brosse à l'aide de l'interrupteur.
- Gently glide the brush over the skin in circular motions avoiding the delicate eye area.
- For best results, we recommend replacing the brush head approximately every 3 months. Contact your nearest Remington service centre for more information.

UTILISATION DE L'ACCESSOIRE DE MASSAGE

- Installez l'adaptateur et l'accessoire de massage.
- Placez l'accessoire de massage directement sur votre peau et allumez l'appareil.
- Faites glisser doucement l'accessoire de massage sur la peau en faisant des mouvements circulaires.

NETTOYAGE ET ENTRETIEN

- Assurez-vous que l'appareil est éteint avant de le nettoyer.
- Pour nettoyer l'appareil, essuyez-le avec un chiffon humide et séchez-le immédiatement.
- Épilateur facial - utilisez la brosse de nettoyage fournie.
- Brosse de nettoyage pour le visage - rincez la brosse après chaque utilisation.
- Rasoir de précision - utilisez la brosse de nettoyage fournie.

RECYCLAGE



Afin d'éviter les problèmes occasionnés à l'environnement et à la santé par des substances dangereuses, les appareils et les batteries rechargeables et non rechargeables présentant l'un de ces symboles ne doivent pas être éliminés avec les déchets municipaux non triés. Éliminez dans tous les cas les produits électriques et électroniques et, le cas échéant, les batteries rechargeables et non rechargeables, dans un centre officiel et approprié de collecte/recyclage.

Gracias por comprar nuestro nuevo producto Remington®. Lea detenidamente las instrucciones y guárdelas en un lugar seguro. Retire todo el embalaje antes de usar el producto.

INSTRUCCIONES DE SEGURIDAD IMPORTANTES

- Los niños mayores de 8 años y personas sin el conocimiento o la experiencia necesarios o con discapacidades físicas, mentales o sensoriales pueden utilizar este aparato si han recibido las instrucciones apropiadas, son supervisados y comprenden los peligros que conlleva su uso. Los niños no deben jugar con el aparato.
- No utilice accesorios no suministrados por Remington.
- No use el aparato si está dañado o funciona mal.
- Este aparato solo funciona con pilas.
- Este aparato funciona con pilas. Al término de su vida útil, las pilas deben retirarse del aparato y reciclarse o desecharse de forma apropiada, de conformidad con la normativa estatal y local vigente.
- No utilice el aparato en las pestañas.
- Este aparato no es para uso comercial ni para peluquerías.

NORMAS DE SEGURIDAD PARA PILAS

- Retire las pilas si no va a utilizar la unidad durante un largo periodo de tiempo.
- No se recomienda utilizar una pila recargable.
- No arroje al fuego las pilas gastadas.
- No cortocircuite los contactos para las pilas.
- Debe retirar las pilas usadas del aparato, reciclarlas o desecharlas de forma respetuosa con el medio ambiente (ver RECICLAJE).

PRECAUCIONES DE SEGURIDAD

- Evite utilizar el aparato sobre la piel delicada alrededor de los ojos.
- NO utilice el cepillo limpiador facial en la misma zona más de dos veces al día.
- NO utilice el cepillo limpiador facial en zonas con heridas abiertas o donde la piel esté quemada, irritada o agrietada.
- NO utilice este aparato si padece enfermedades o irritaciones cutáneas, como acné grave o activo o infecciones de la piel.
- NO utilice este aparato si está tomando medicamentos que contengan esteroides.
- NO utilice el cepillo facial con limpiadores faciales que contengan compuestos químicos agresivos o partículas gruesas.
- Si va a compartir este producto con otras personas asegúrese de cambiar el cabezal por razones de higiene. NO comparta el cabezal con otros usuarios.

- Si experimenta dolor o molestias, deje de usar este producto y acuda a su médico.



PARTES

- | | |
|---|---|
| 1. Accesorio depilador facial | 7. Accesorio cepillo limpiador facial |
| 2. Interruptor | 8. Accesorio masajeador |
| 3. Compartimento para las pilas | 9. Adaptador |
| 4. Peine | 10. Cepillo de limpieza (no se muestra en la imagen) |
| 5. Marcas de alineación (parte trasera) | 11. Tapa protectora de la depiladora (no se muestra en la imagen) |
| 6. Accesorio cortador de precisión | |

ANTES DE UTILIZAR POR PRIMERA VEZ

1. El aparato funciona con 1 pila 'AA' (incluida). Se recomienda utilizar pilas de litio ya que duran más tiempo.
2. Abra el compartimento de la pila separando las dos mitades del aparato (fig. A).
3. Introduzca la pila en el soporte con el polo + hacia abajo, como se muestra en la imagen (fig. B).
4. Cierre el compartimento de la pila volviendo a juntar las dos mitades del aparato hasta que hagan clic.

ENCAJAR/RETIRAR ACCESORIOS

1. Para retirar un accesorio, gírelo en sentido contrario a las agujas del reloj (fig. C) y tire de él para extraerlo del cuerpo del aparato (fig. D).
2. Para encajar un accesorio, colóquelo sobre el cuerpo del aparato (fig. E), alineando la marca que figura en el borde del accesorio con el símbolo  en el cuerpo del aparato. Gire el accesorio en el sentido de las agujas del reloj (fig. F) hasta que la marca se alinee con el símbolo .
3. Para poder utilizar el accesorio masajeador y el cepillo limpiador facial, el adaptador debe estar conectado al motor. Encaje el adaptador siguiendo las instrucciones proporcionadas y luego encaje el accesorio masajeador o el cepillo sobre el adaptador, presionando hasta oír un clic (fig. G).

INSTRUCCIONES DE USO

INFORMACIÓN GENERAL SOBRE DEPILACIÓN

Las pinzas giratorias atrapan incluso el vello corto y lo arrancan de raíz. El vello que vuelve a nacer es más suave y fino. La depilación deja su piel suave y sin vello durante varias semanas.

Si usted no ha utilizado anteriormente una depiladora, o no se ha depilado durante un largo periodo de tiempo, su piel tal vez necesite un tiempo para adaptarse a la depilación. Las molestias que pueda sentir al principio disminuirán considerablemente con el uso continuado de la depiladora, hasta que la piel se haya acostumbrado a este proceso.

El uso de una depiladora puede causar enrojecimiento o irritación de la piel. Es una reacción normal que desaparecerá rápidamente. Sin embargo, si la irritación

no desaparece al cabo de tres días, consulte a su médico. Todos los métodos de eliminación del vello desde la raíz pueden producir enquistamiento del pelo, dependiendo del estado del vello y de la piel. Una exfoliación regular ayuda a prevenir el enquistamiento del vello en la piel.

En algunos casos puede presentarse inflamación en la piel si penetran bacterias en ella (p. ej. al deslizar la depiladora sobre la piel). El riesgo de infección se puede reducir lavando el cabezal de la depiladora antes de cada uso.

UTILIZACIÓN DEL DEPILADOR FACIAL

1. Encaje el accesorio depilador facial.
 2. Encienda el aparato moviendo el interruptor a la izquierda o a la derecha, dependiendo de la dirección de rotación deseada.
 3. Seleccione la dirección de rotación necesaria para que el aparato se mueva en dirección contraria a la dirección de crecimiento del vello y atrape el vello hacia arriba, apartándolo de la piel (ver figuras H y J).
 4. Si estira un poco la piel con la mano libre ayudará a que el vello se coloque en posición vertical.
 5. Guíe el depilador ejerciendo una ligera presión. No presione con mucha fuerza para no causar heridas.
- Al utilizar el depilador por primera vez, se recomienda hacerlo por la tarde, para que el posible enrojecimiento pueda desaparecer durante la noche, y aplicar a continuación crema hidratante para calmar la piel.

ES

UTILIZACIÓN DEL CORTADOR DE PRECISIÓN

El cortador de precisión elimina delicadamente el vello no deseado y es ideal para el uso facial, en el cuello, nariz, orejas y otras zonas de superficie reducida.

1. Encaje el accesorio cortador de precisión.
2. No aplique una presión excesiva, puesto que puede dañar el cabezal o sufrir heridas en la piel.
3. No inserte el cortador más de 6 mm en el interior de la nariz o las orejas. No es aconsejable que objetos extraños entren en contacto con el tímpano.

PARA CORTAR EL VELLO NO DESEADO

1. Mantenga el cortador pegado a la piel y realice una ligera presión.
2. Corte en sentido contrario al nacimiento del vello.

PARA CORTAR LA LONGITUD DE LAS CEJAS

1. Deslice el peine para cejas sobre el accesorio cortador, orientándolo en la dirección adecuada.

PARA DAR FORMA A LAS CEJAS

1. Sostenga el cortador de precisión en ángulo recto con su piel y presione suavemente.
2. Dé la forma y el contorno deseados a la zona.

UTILIZACIÓN DEL CEPILLO LIMPIADOR FACIAL

1. Encaje el adaptador y el cepillo limpiador facial.
2. Humedezca las cerdas del cepillo con agua corriente. NO utilice el cepillo totalmente seco para evitar irritaciones en la piel.
3. Humedezca la piel con agua y aplique limpiador facial. Como alternativa, puede aplicar el limpiador facial directamente en el cepillo.
4. Coloque el cepillo sobre la piel y encienda el aparato. Puede elegir la dirección de rotación del cepillo utilizando el interruptor.

5. Deslice suavemente el cepillo sobre la piel y la barba describiendo movimientos circulares, evitando la zona delicada en torno a los ojos.
6. Para obtener mejores resultados, recomendamos sustituir los cabezales aproximadamente cada 3 meses. Para más información, póngase en contacto con su Servicio de Asistencia Técnica local de Remington.

UTILIZACIÓN DEL MASAJEADOR

1. Encaje el adaptador y el accesorio masajeador.
2. Coloque el masajeador sobre la piel y encienda el aparato.
3. Deslice el masajeador sobre la piel con suavidad, realizando movimientos circulares.

LIMPIEZA Y MANTENIMIENTO

- Compruebe que el aparato está apagado antes de limpiarlo.
- Limpie el aparato con un paño húmedo y séquelo inmediatamente.
- Depiladora facial: utilice el cepillo limpiador incluido.
- Cepillo limpiador facial: enjuáguelo tras cada utilización.
- Cortador de precisión: utilice el cepillo limpiador incluido.

RECICLAJE



Para evitar problemas medioambientales y de salud derivados de sustancias peligrosas, los electrodomésticos y las pilas recargables y no recargables en las que aparezca uno de estos símbolos no deben eliminarse junto con los residuos urbanos no seleccionados. Deseche siempre los aparatos eléctricos y electrónicos y, cuando corresponda, las pilas recargables y no recargables, en puntos oficiales de recogida/reciclado adecuados.

Grazie per aver acquistato il vostro nuovo prodotto Remington®. Prima dell'uso, leggere attentamente le istruzioni e conservarle. Rimuovere tutto l'imballaggio prima dell'uso.

IMPORTANTI MISURE DI SICUREZZA

- L'apparecchio può essere utilizzato solo da bambini di età uguale o superiore agli otto anni o da persone con ridotte capacità fisiche, sensoriali o mentali che abbiano ricevuto istruzioni appropriate e che abbiano compreso i possibili rischi. I bambini non devono giocare con l'apparecchio.
- Non utilizzare accessori diversi da quelli forniti in dotazione.
- Non utilizzare l'apparecchio se danneggiato o malfunzionante.
- Questo apparecchio funziona solo con batteria.
- Questo prodotto funziona con batterie. Alla fine della loro vita, le batterie devono essere rimosse dall'apparecchio ed essere riciclate o smaltite adeguatamente, conformemente a quanto disposto nello stato e nel luogo di residenza.
- Non utilizzare il prodotto sulle ciglia
- Questo apparecchio non è destinato all'uso commerciale o professionale.

SICUREZZA DELLA BATTERIA

- Rimuovere le batterie se l'unità non viene utilizzata per lunghi periodi.
- Si consiglia di non utilizzare batterie ricaricabili.
- Non gettare le batterie usate nel fuoco.
- Non cortocircuitare i contatti della batteria.
- Le batterie usate devono essere rimosse dall'apparecchio, riciclate o smaltite in maniera ecologica (si veda RICICLO).

PRECAUZIONI DI SICUREZZA

- Evitare di utilizzare sulla pelle delicata del contorno occhi.
- NON utilizzare la spazzola per la pulizia del viso sulla stessa zona più di due volte al giorno.
- NON utilizzare la spazzola per la pulizia del viso su zone con ferite aperte, pelle bruciata dal sole, screpolata o irritata.
- NON utilizzare se si soffre di malattie della pelle o se si è soggetti a irritazioni cutanee come acne grave/attiva o infezione della pelle.
- NON utilizzare se si prendono medicinali a base di steroidi.
- NON utilizzare la spazzola per il viso con detergenti contenenti sostanze aggressive o particelle ruvide.

- Se si desidera condividere questo prodotto con altre persone, per motivi igienici, assicurarsi di cambiare la testina. NON condividere le testine con altre persone.
- Se si avverte dolore o disagio, smettere di utilizzare questo apparecchio e contattare il proprio medico.



PARTI

- | | |
|---|---|
| 1. Accessorio epilatore viso | 8. Accessorio per il massaggio |
| 2. Interruttore | 9. Adattatore |
| 3. Vano batteria | 10. Spazzolina per la pulizia (non visualizzato) |
| 4. Pettine | 11. Cappuccio protettivo epilatore (non visualizzato) |
| 5. Segni di allineamento (sulla parte posteriore) | |
| 6. Accessorio rifinitore per i dettagli | |
| 7. Accessorio spazzola per la pulizia del viso | |

PRIMA DEL PRIMO UTILIZZO

1. Il dispositivo funziona con 1 batteria di tipo `AA` (inclusa). Una batteria al litio durerà più a lungo ed è il tipo che raccomandiamo.
2. Aprire il vano batteria staccando le due metà del corpo (fig. A).
3. Inserire la batteria nel supporto con il polo + della batteria rivolto verso il basso come indicato (fig. B).
4. Chiudere il vano batteria spingendo le due metà del corpo insieme fino a farle scattare.

MONTARE/RIMUOVERE GLI ACCESSORI

1. Per rimuovere un accessorio ruotarlo in senso antiorario (fig. C) e alzarlo staccandolo dal corpo (fig. D).
2. Per montare un accessorio posizionarlo sul corpo (fig. E) con il segno sul bordo dell'accessorio allineato con il simbolo  sul corpo. Ruotare l'accessorio in senso orario (fig. F) fino a quando il segno è allineato con il simbolo .
3. Gli accessori spazzola per la pulizia del viso e per il massaggio richiedono l'adattatore per essere collegati al motore. Montare l'adattatore come descritto in precedenza, poi inserire con un click la testina spazzola o massaggio sull'adattatore (fig. G).

ISTRUZIONI PER L'USO

INFORMAZIONI GENERALI SULL'EPILAZIONE

Le pinzette rotanti catturano anche i peli corti e li estraggono dalla radice. I peli che ricrescono sono morbidi e sottili. L'epilazione lascia la pelle morbida e senza peli per molte settimane.

Se non hai mai usato un epilatore, oppure se non ti depili da molto tempo, ci vuole un po' di tempo affinché la pelle si abitui all'epilazione. Il fastidio iniziale si riduce di molto con l'utilizzo ripetuto poiché la pelle si adatta al processo di epilazione. È possibile che l'utilizzo di un epilatore provochi arrossamento o

irritazione della pelle. Si tratta di una reazione del tutto normale che scompare velocemente. Tuttavia, si consiglia di rivolgersi al proprio medico se l'irritazione non è scomparsa nel giro di tre giorni. Tutti i metodi di rimozione dei peli dalla radice potrebbero provocare la crescita di peli incarniti, a seconda della condizione della pelle e dei peli. Un'esfoliazione regolare evita la crescita di peli incarniti perché la sua delicata azione rimuove lo strato superiore della pelle e i peli sottili così possono crescere facilmente e senza ostacoli.

In alcuni casi è possibile che la pelle si infiammi a causa della penetrazione di batteri (cioè quando si fa scivolare il dispositivo sulla pelle). Un accurato lavaggio della testina di epilazione prima di ogni utilizzo riduce al minimo il rischio di infezione.

IT

USO DELL'EPILATORE PER IL VISO

1. Montare l'accessorio epilatore per il viso.
 2. Accendere il dispositivo spostando l'interruttore verso sinistra o destra secondo il senso di rotazione desiderato.
 3. Selezionare il senso di rotazione in modo da spingere i peli verso l'alto e staccarli dalla pelle mentre il dispositivo si muove in senso opposto alla crescita dei peli (figure H e J).
 4. Aiutarsi tirando delicatamente la pelle con la mano libera in modo che i peli rimangano dritti.
 5. Guidare l'epilatore con una delicata pressione. Non premere troppo in quanto ci si potrebbe ferire.
- Nell'utilizzare il dispositivo la prima volta, raccomandiamo di effettuare l'epilazione la sera per fare in modo che l'eventuale arrossamento scompaia durante la notte e poi applicare un prodotto idratante per lenire la pelle.

USO DEL RIFINITORE PER I DETTAGLI

Il rifinitore per i dettagli rimuove delicatamente i peli indesiderati ed è ideale per l'uso su viso, décolleté, naso, orecchie e altre piccole zone.

1. Montare l'accessorio rifinitore per i dettagli.
2. Non esercitare pressione eccessiva, in questo modo potreste danneggiare la testina del rifinitore o provocare danni alla pelle.
3. Non inserire il rifinitore per più di 6 mm nel naso o nelle orecchie. Gli oggetti non devono entrare in contatto con il timpano.

PER RADERE I PELI INDESIDERATI

1. Posizionare il rifinitore sulla pelle esercitando una leggera pressione.
2. Radere in senso contrario alla crescita del pelo.

PER RIFINIRE LE SOPRACCIGLIA

1. Fare scorrere il pettine per sopracciglia sulla testina per la rifinitura con l'apposito lato del pettine verso l'esterno.

PER MODELLARE LE SOPRACCIGLIA

1. Tenere il rifinitore per i dettagli ad angolo retto rispetto alla pelle e premere delicatamente verso il basso.
2. Rifinire e dare forma all'area come si desidera.

USO DELLA SPAZZOLA PER LA PULIZIA DEL VISO

1. Montare l'adattatore e l'accessorio spazzola per la pulizia del viso.
2. Inumidire le setole della spazzola mettendole sotto l'acqua. NON utilizzare la spazzola asciutta in quanto può provocare irritazione cutanea.

3. Inumidire la pelle con acqua e applicare il prodotto per la pulizia del viso sulla pelle. In alternativa, applicare il vostro prodotto per la pulizia del viso direttamente sulla spazzola.
4. Posizionare la spazzola direttamente sulla pelle e accenderla. È possibile selezionare il senso di rotazione della spazzola utilizzando l'interruttore.
5. Fare scivolare delicatamente la spazzola sulla pelle e la barba con movimenti circolari evitando la zona delicata del contorno occhi.
6. Per avere risultati migliori, consigliamo di sostituire tutte le testine approssimativamente ogni 3 mesi. Contattare il vostro centro di assistenza Remington più vicino per avere maggiori informazioni.

USO DEL MASSAGGIATORE

1. Montare l'adattatore e l'accessorio per il massaggio.
2. Posizionare il massaggiatore direttamente sulla pelle e accendere.
3. Fare scorrere delicatamente il massaggiatore sulla pelle con movimenti circolari.

PULIZIA E MANUTENZIONE

- Assicurarsi che il dispositivo sia spento prima di pulire.
- Per pulire il prodotto, utilizzare un panno umido e asciugare immediatamente.
- Epilatore viso—utilizzare la spazzola per la pulizia in dotazione.
- Spazzola per la pulizia del viso—sciacquare la spazzola dopo ogni utilizzo.
- Rifinitore per i dettagli—utilizzare la spazzola per la pulizia in dotazione.

RICICLO



Per evitare problemi di salute ed ambientali dovuti a sostanze pericolose, gli apparecchi e le batterie ricaricabili e non ricaricabili contrassegnati con uno di questi simboli non devono essere smaltiti con i rifiuti urbani indifferenziati. Smaltire i prodotti elettrici ed elettronici e, quando possibile, le batterie ricaricabili e non ricaricabili, in un punto di raccolta autorizzato per il riciclo/la raccolta.

Tak for at have købt dit nye produkt fra Remington®. Læs venligst denne vejledning omhyggeligt før brug og bevar den godt. Fjern al emballage før brug.

VIGTIGE SIKKERHEDSFORANSTALTNINGER

- Apparatet kan anvendes af børn fra 8 år og derover og personer hvis fysiske, sansemæssige eller mentale evner er nedsat, eller personer uden den fornødne erfaring, hvis de er blevet instrueret/har været under opsyn og forstår de forbundne farer. Børn må ikke lege med apparatet.
- Brug ikke andet tilbehør eller dele end det, som leveres af os.
- Brug ikke apparatet, hvis det er beskadiget eller ikke fungerer korrekt.
 - Dette apparat er kun batteridrevet
 - Dette produkt indeholder batterier. Når batteriernes levetid er slut, skal de fjernes fra apparatet og genbruges eller bortskaffes på behørig vis i henhold til statslige eller lokale love.
 - Produktet må ikke bruges på øjenvipperne.
 - Dette apparat er ikke til kommerciel brug eller brug i salon.



BATTERISIKKERHED

- Fjern batterierne, hvis enheden ikke skal bruges i en længere periode.
- Det frarådes at bruge et genopladeligt batteri.
- Kast aldrig brugte batterier på åben ild.
- Undlad at kortslutte batteriets kontaktflader.
- Brugte batterier skal tages ud af apparatet, afleveres til genanvendelse eller kasseres ifølge gældende miljølove (se GENBRUG).

SIKKERHED

- Undgå at anvende rensbørsten i øjenomgivelserne.
- BRUG IKKE ansigtsrensebørsten på samme område mere end to gange dagligt.
- BRUG IKKE ansigtsrensebørsten på områder med åbne sår, solskoldet, afskallet eller irriteret hud.
- BRUG IKKE rensbørsten, hvis du lider af en hudsygdom eller irritation, f.eks. alvorlig/aktiv akne eller hudbetændelse.
- BRUG IKKE rensbørsten, hvis du tager steroidbaserede lægemidler.
- BRUG IKKE ansigtsbørsten med ansigtsrenseprodukter indeholdende skrappe kemikalier eller slibende partikler.
- Hvis du ønsker at dele produktet med andre brugere, skal børstehovedet først skiftes af hensyn til hygiejnen. DEL IKKE børstehoveder med andre brugere.

- Hvis du oplever smerter eller ubehag, skal du stoppe brugen af produktet og kontakte din læge.



DELE

- | | |
|-----------------------|--|
| 1. Ansigtsepilator | 7. Ansigtsrensébørste |
| 2. Tænd/sluk-knap | 8. Massagehoved |
| 3. Batterikammer | 9. Adapter |
| 4. Kam | 10. Rengøringsbørste (ikke vist) |
| 5. Markering (bag på) | 11. Beskyttelseshætte til epilator (ikke vist) |
| 6. Detaljetrimmer | |
-

INDEN FØRSTE IBRUGTAGNING

1. Enheden bruger 1 'AA' alkalinebatteri (medfølger). Et lithiumbatteri vil holde længere, og er den type vi anbefaler.
 2. Åbn batterirummet ved at trække hoveddelens to halvdele fra hinanden (fig. A).
 3. Sæt batteriet ind i holderen med batteriets + pol vendt nedad som vist (fig. B).
 4. Luk batterirummet ved at trykke hoveddelens to halvdele sammen.
-

PÅSÆT/AFTAG TILBEHØR

1. For at aftage tilbehør skal du dreje tilbehøret mod uret (fig. C), og trække det opad og væk fra hoveddelen (fig. D).
 2. For at påsætte tilbehør skal du placere det oven på hoveddelen (fig. E) med markeringen på tilbehørets kant ud for -symbolet på hoveddelen. Drej dernæst tilbehøret med uret (fig. F), indtil markeringen er ud for -symbolet.
 3. For at bruge ansigtsrensébørsten og massagehovedet skal adapteren først sættes på motoren. Påsæt adapteren som beskrevet ovenfor, og klik dernæst børsten eller massagehovedet fast på adapteren (fig. G).
-

INSTRUKTIONER FOR BRUG

GENEREL INFORMATION OM EPILATOREN

Den roterende pincet fanger selv de korteste hår og trækker dem ud med roden. De hår, der vokser ud bagefter, er bløde og tynde. Epilering efterlader din hud glat og uden hår i flere uger.

Hvis du aldrig har brugt en epilator før, eller hvis du ikke har brugt én i lang tid, kan det tage et lille stykke tid, inden din hud vænner sig til epilatoren. Det ubehag, der kan føles i begyndelsen, bliver betydeligt mindre ved gentagen brug, da huden vænner sig til proceduren.

Brug af epilator kan være årsag til rødme og hudirritation. Det er en normal reaktion, der hurtigt forsvinder.

Du bør dog konsultere din læge, hvis irritationen ikke forsvinder inden for tre dage. Alle metoder til hårfjerning med roden kan resultere i indgroede hår, afhængigt af huden.

SÅDAN BRUGES ANSIGTSEPILATOREN

1. Påsæt ansigtsepilatoren.
2. Tænd enheden ved at skubbe kontakten til venstre eller højre afhængig af den ønskede rotationsretning.

3. Vælg rotationsretningen, så hårene trækkes opad og væk fra huden, når enheden føres over huden imod hårenes vokseretning (se figur H og J).
 4. Det hjælper, hvis du strækker huden med din frie hånd, så hårene står lige op.
 5. Før epilatoren over huden med et let tryk. Tryk ikke for hårdt, da det kan forårsage skade på huden.
- Når du bruger epilatoren den første gang, anbefaler vi, at du gør det om aftenen, så eventuel rødme kan fortage sig i løbet af natten. Brug derefter fugtighedscreme for at berolige huden.

SÅDAN BRUGES DETALJETRIMMEREN

Detaljetrimmeren fjerner nænsomt uønsket hårvækst og er ideel til brug i ansigt, halskanten, næse, ører og andre mindre områder.

1. Påsæt detaljetrimmeren.
2. Tryk ikke for hårdt med trimmeren, da det kan forårsage skade på trimmerhovedet eller på huden.
3. Sæt aldrig trimmeren længere end 6 mm ind i ører eller næse. Trommehinden må aldrig berøres med nogen fremmedlegemer.



TRIMNING AF UØNSKET HÅRVÆKST

1. Sæt trimmeren mod huden med et let tryk.
2. Trim hårene imod vokseretningen.

TRIMME ØJENBRYNENES LÆNGDE

1. Lad øjenbrynskammen glide på trimmerhovedet med den rigtige side af kammen vendt udad.

GIVE ØJENBRYNENE FORM

1. Hold detaljetrimmeren i en ret vinkel i forhold til din hud og tryk let.
2. Afret kanter og giv området form efter behag.

SÅDAN BRUGES ANSIGTSRENSBØRSTEN

1. Påsæt adapteren og derefter ansigtsrensebørsten.
2. Fugt børstehårene under rindende vand. BRUG IKKE en helt tør børste, da det kan forårsage irritation af huden.
3. Fugt huden med vand og fordel et ansigtsrenseprodukt i ansigtet. Eller du kan vælge at komme ansigtsrenseproduktet direkte på børsten.
4. Hold børsten direkte mod huden, og tænd enheden. Du kan indstille børstens rotationsretning vha. kontakten.
5. Lad børsten glide nænsomt hen over huden og skægområdet i cirkelbevægelser, undgå de sarte øjenomgivelser.
6. For at opnå de bedste resultater, anbefaler vi, at alle børstehovederne udskiftes cirka hver 3. måned. Kontakt nærmeste Remington servicecenter for yderligere information.

SÅDAN BRUGES MASSAGEHOVEDET

1. Påsæt adapteren og derefter massagehovedet.
2. Hold massagehovedet direkte mod huden, og tænd enheden.
3. Lad massagehovedet glide nænsomt hen over huden i cirkelbevægelser.

RENGØRING OG VEDLIGEHOLDELSE

- Sørg for, at enheden er slukket under rengøring.
 - Rengør produktet ved at tørre det af med en fugtig klud, tør straks efter med en tør klud.
 - Ansigtsepilator – brug den medfølgende rengøringsbørste.
 - Ansigtsrensébørste – skyl børsten efter hver brug.
 - Detaljetrimmer – brug den medfølgende rengøringsbørste.
-

GENBRUG



For at undgå miljø- og sundhedsmæssige problemer forårsaget af farlige stoffer, må apparater og genopladelige og ikke-genopladelige batterier, der er mærket med et af disse symboler, ikke kasseres sammen med almindeligt husholdningsaffald. Udtjente elektriske og elektroniske produkter samt genopladelige og ikke-genopladelige batterier fra produkterne skal afleveres på en godkendt genbrugsplads eller indsamlingssted.

Tack för att du köpt en ny Remington®-produkt. Läs följande bruksanvisningar noggrant före användning och förvara dem på säker plats. Ta bort allt förpackningsmaterial före användning.

VIKTIGA SÄKERHETSANVISNINGAR

- Denna apparat kan användas av barn över åtta år, och personer med nedsatt fysisk, sensorisk eller psykisk förmåga och med bristande erfarenhet och kunskaper får bara använda denna apparat under övervakning och handledning och om de förstår vilka risker det kan innebära. Barn ska inte använda apparaten som leksak.
- Använd inga andra tillbehör än de som medföljer.
- Använd inte apparaten om den är skadad eller fungerar dåligt.
- Denna apparat är endast batteridrivnen.
- Denna produkt använder batterier. Förbrukade batterier ska tas bort från apparaten och återvinnas eller kasseras på lämpligt sätt enligt gällande statliga och lokala bestämmelser.
- Använd inte produkten på ögonfransarna.
- Denna apparat är inte avsedd för kommersiellt bruk eller för frisörsalonger.

SE

BATTERISÄKERHET

- Avlägsna batterierna om apparaten inte används under lång tid.
- Det rekommenderas inte att man använder ett uppladdningsbart batteri.
- Kassera inte använda batterier i öppen eld.
- Kortslut inte batterikontakterna.
- Använda batterier måste avlägsnas från apparaten och återvinnas eller kasseras på ett miljömässigt sätt (se ÅTERVINNING).

SÄKERHETSFÖRESKRIFTER

- Undvik att använda produkten på den känsliga huden runt ögonen.
- Använd INTE ansiktsrengöringsborsten på samma område mer än två gånger per dag.
- Använd INTE ansiktsrengöringsborsten på områden med öppna sår, solbränd hud, fjällande eller irriterad hud.
- Använd INTE rengöringsborsten om du lider av någon hudsjukdom eller hudirritation som grav/aktiv acne eller någon hudinfektion.
- Använd INTE rengöringsborsten om du tar steroidbaserade läkemedel.
- ANVÄND INTE ansiktsborsten med ansiktsrengöring som innehåller starka kemikalier eller grova korn.
- Om andra också använder denna produkt bör borsthuvudet bytas ut av hygieniska skäl. Låt INTE andra användare ha samma borsthuvud.
- Upphör med att använda produkten om du känner smärta eller obehag vid rengöringen och kontakta din läkare.



DELAR

- | | |
|--|--|
| 1. Ansiktsepilatorstillbehör | 6. Precisionstrimmertillbehör |
| 2. Reglage | 7. Ansiktsrengöringstillbehör |
| 3. Batterifack | 8. Massagetillbehör |
| 4. Kam | 9. Adapter |
| 5. Justeringsmarkeringar (på baksidan) | 10. Rengöringsborste (Visas inte) |
| | 11. Skyddskåpa för epilator (Visas inte) |
-

FÖRE FÖRSTA ANVÄNDNINGEN

1. Denna apparat kräver ett AA-batteri (medföljer). Vi rekommenderar att man använder litiumbatteri, som håller längst och är den rekommenderade typen.
 2. Öppna batterifacket genom att dra isär apparatens två delar (fig A).
 3. Sätt i batteriet i facket med den positiva polen nedåt enligt vad som visas (fig. B).
 4. Stäng batterifacket genom att trycka ihop apparatens två delar tills de klickar ihop.
-

SÄTTA PÅ/TA AV TILLBEHÖR

1. För att ta bort ett tillbehör, vrid det moturs (fig. C) och dra det uppåt, bort från apparaten (fig D).
 2. För att fästa ett tillbehör, sätt det ovanför apparaten (fig. E) med markeringen på tillbehörets kant i linje med -symbolen på apparaten. Vrid tillbehöret medurs (fig. F) tills markeringen är i linje med -symbolen.
 3. För att använda ansiktsrengöringsborsten och massagetillbehöret måste adaptern fästas på motorn. Fäst adaptern enligt ovan och klicka sedan fast borsten eller massagehuvudet på adaptern (fig G.).
-

BRUKSANVISNING

ALLMÄN INFORMATION OM EPILERIN

De roterande pincetterna fångar upp även korta hår och drar ut dem med roten. Håret som växer ut igen är mjukt och tunt. Epilering gör huden mjuk och hårfri i flera veckor.

Om du inte har använt en epilator förut eller om du inte har epilerat under en längre period kan det dröja ett tag innan din hud anpassar sig till epileringen. Det obehag som kan upplevas de första gångerna minskar betydligt vid fortsatt användning eftersom huden anpassar sig till processen. Användning av en epilator kan orsaka rodnad eller irritation på huden. Detta är en normal reaktion som snart upphör. Du bör emellertid rådfråga en läkare om irritationen inte har försvunnit efter tre dagar. Alla metoder för hårborttagning med roten kan resultera i inåtväxande hår, beroende på huden och hårets egenskaper. Regelbunden exfoliering motverkar håret från att växa inåt.

I vissa fall kan hudinflammationer uppstå när bakterier tränger igenom huden (t.ex. när apparaten glider över huden). Rengöring av epilatorhuvudet före varje användning minimerar risken för infektioner.

ANVÄNDA ANSIKTSEPILATORN

1. Fäst ansiktsepilatortillbehöret.
 2. Sätt på apparaten genom att skjuta reglaget till vänster eller höger enligt önskad rotationsriktning.
 3. Välj rotationsriktning så att håret dras uppåt och bort från huden när apparaten förs mot hårväxtens riktning (se figurerna H och J).
 4. Det underlättar om du försiktigt sträcker huden med din lediga hand så att håren står upp.
 5. För epilatorn över huden med lätt tryck. Tryck inte för hårt, det kan leda till skada.
- När man använder apparaten för första gången rekommenderar vi att man epilering på kvällen, så att eventuell hudrodnad lägger sig under natten. Sedan kan man applicera en fuktkräm för att lugna huden.

ANVÄNDA PRECISIONSTRIMMER

Precisionstrimmern avlägsnar skonsamt oönskad hårväxt och är lämplig för användning på ansiktet, halsen, näsan, öronen och andra små områden.

1. Fäst precisionstrimmertillbehöret.
2. Tryck inte för hårt eftersom det kan skada trimmerhuvudet eller orsaka personskada.
3. För inte in trimmern mer än 6mm i näsa eller öra.

FÖR ATT KLIPPA BORT OÖNSKAT HÅR

1. Håll trimmern mot huden och tryck lätt.
2. Klipp mot hårväxtens riktning.

FÖR ATT KLIPPA LÄNGDEN PÅ ÖGONBRYNEN

1. Skjut ögonbrynskammen över trimmerhuvudet med lämplig sida av kammen riktad utåt.

FÖR ATT FORMA ÖGONBRYNEN

1. Håll precisionstrimmern i rät vinkel mot huden och tryck ned den lätt.
2. Trimma kanterna och forma partiet som du önskar.

ANVÄNDA ANSIKTSRENGÖRINGSBORSTEN

1. Sätt på adaptorn och rengöringsborstetillbehöret.
2. Fukta borstens strån under rinnande vatten. Använd INTE borsten när den är helt torr, det kan leda till hudirritation.
3. Fukta huden med vatten och applicera ansiktsrengöring på huden. Alternativt kan du applicera ansiktsrengöringen direkt på borsten.
4. Placera borsten direkt på huden och sätt på den. Man kan ställa in borstens rotationsriktning med hjälp av reglaget.
5. För försiktigt borsten över huden och skägget med cirkelrörelser. Undvik den känsliga huden runt ögonen.
6. För bästa resultat rekommenderar vi att man byter ut alla borsthuvuden ungefär var tredje månad. Kontakta ditt närmaste Remington servicecenter för mer information.

ANVÄNDA MASSAGEBORSTEN

1. Sätt på adaptorn och massagetillbehöret.
2. Placera massagetillbehöret direkt på huden och sätt på apparaten.
3. För massagetillbehöret över huden i cirkelrörelser.

RENGÖRING OCH UNDERHÅLL

- Se till att apparaten är avstängd före rengöring.
 - För att rengöra produkten, torka med en fuktig trasa och torka omedelbart.
 - Ansiktsepilator - använd medföljande rengöringsborste
 - Ansiktsrengöringsborste - skölj borsten efter varje användning.
 - Precisionstrimmer - använd den medföljande rengöringsborsten.
-

ÅTERVINNING



För att undvika miljö- och hälsoproblem pga. farliga ämnen får man inte kassera apparater eller laddningsbara och icke-laddningsbara batterier märkta med någon av dessa symboler i osorterat kommunalt avfall. Elektriska och elektroniska produkter och, där tillämpligt, laddningsbara och icke-laddningsbara batterier ska alltid kasseras vid en lämplig, officiell återvinnings-/uppsamlingsstation.

Kiitos, että valitsit tämän uuden Remington®-tuotteen. Lue ohjeet huolellisesti ja pidä ne tallessa. Poista kaikki pakkausmateriaali ennen käyttöä.

TÄRKEITÄ TURVALLISUUSOHJEITA

- Lapset joiden ikä on 8 vuotta tai yli ja henkilöt, joilla on rajoitettu fyysinen, aistinvarainen, henkinen ominaisuus tai kokemuksen ja tiedon puute saavat käyttää tätä laitetta ainoastaan, jos heitä valvotaan tai heitä on opastettu laitteen turvalliseen käyttöön ja he ymmärtävät laitteen käytössä esiintyvät vaarat.
- Älä käytä muita kuin suosittelimiamme lisäosia.
- Älä käytä laitetta, jos se on vaurioitunut tai siinä on toimintahäiriöitä.
- Tämä laite toimii ainoastaan paristoilla.
- Tämä laite toimii paristoilla. Paristot tulee käyttöään loputtua poistaa laitteesta ja kierrättää tai hävittää kansallisten tai paikallisten määräysten mukaisesti.
- Laite soveltuu vain kuivakäyttöön. Älä käytä suihkussa tai ammeessa.
- Älä käytä laitetta silmäripsiin.
- Laitetta ei ole tarkoitettu ammattikäyttöön.

PARISTOJEN TURVALLISUUS

- Poista paristot, jos et käytä laitetta pitkään aikaan.
- Uudelleen ladattavien paristojen käyttöä ei suositella.
- Älä hävitä käytettyjä paristoja polttamalla.
- Älä oikosulje pariston liittimiä.
- Poista käytetyt paristot laitteesta, kierrätä ne tai hävitä ympäristöstävällisellä tavalla (katso KIERRÄTYS).

TURVAOHJEET

- Vältä käyttämästä herkälle silmänympärysiholle.
- ÄLÄ käytä kasvojen puhdistusharjaa samalle alueelle useammin kuin kaksi kertaa päivässä.
- ÄLÄ käytä kasvojen puhdistusharjaa, jos ihossa on avohaavoja, auringonpolttamia kohtia, äläkä halkeilevalle tai ärtyneelle iholle.
- ÄLÄ käytä, jos sinulla on ihosairauksia tai ihoärsytystä, kuten vaikea/aktiivinen akne tai ihotulehdus.
- ÄLÄ käytä, jos käytät steroidipohjaista lääkitystä
- ÄLÄ käytä puhdistusharjaa voimakkaita kemikaaleja tai karkeita hiukkasia sisältävien kasvojen puhdistusaineiden kanssa.
- Jos haluat jakaa laitteen muiden käyttäjien kanssa, varmista, että vaihdat harjapään hygieniasyistä. ÄLÄ jaa harjapäitä muiden käyttäjien kanssa.
- Jos laitteen käyttö tuntuu kivuliaalta tai epämukavalta, lopeta käyttö ja ota yhteys lääkäriin.





OSAT

- | | |
|---------------------------------|---|
| 1. Epilaattorilisäosa kasvoille | 7. Puhdistusharjalisäosa kasvoille |
| 2. Kytkin | 8. Hierova lisäosa |
| 3. Paristolokero | 9. Sovitin |
| 4. Kampa | 10. Puhdistusharja (ei kuvassa) |
| 5. Kohdistusmerkit (takana) | 11. Epilaattorin suojakorkki (ei kuvassa) |
| 6. Tarkkuustrimmerilisäosa | |

ENNEN ENSIMMÄISTÄ KÄYTTÖKERTAA

1. Laite vaatii 1 AA-pariston (mukana). Suosittelemme litiumparistoa, sillä se kestää pisimpään.
2. Avaa paristolokero vetämällä kaksi rungton puoliskoa erilleen (kuva A).
3. Aseta paristo pidikkeeseen siten, että pariston + napa on alaspäin, kuten näytetään (kuva B).
4. Sulje paristolokero painamalla kahta rungton puoliskoa yhteen, kunnes ne napsahtavat.

LISÄOSIEN KIINNITTÄMINEN/IRROTTAMINEN

1. Irrota lisäosa kääntämällä sitä vastapäivään (kuva C) ja vetämällä se ylöspäin irti rungosta (kuva D).
2. Kiinnitä lisäosa asettamalla se rungton päälle (kuva E) siten, että lisäosan reunassa oleva merkki kohdistuu rungton symboliin . Käännä lisäosaa myötäpäivään (kuva F), kunnes merkki kohdistuu symboliin .
3. Kasvojen puhdistusharja ja hierova lisäosa vaativat sovittimen moottoriin kiinnitystä varten. Kiinnitä sovitin, kuten on kuvattu edellä ja napsauta sitten harja tai hierova pää sovittimeen (kuva G).

KÄYTTÖOHJEET

YLEISTIETOA EPILAATTORIN KÄYTÖSTÄ

Pyörivät pinsetit tarttuvat lyhyimpiinkin karvoihin ja vetävät ne ulos juurineen. Ihokarvat kasvavat takaisin pehmeinä ja ohuina. Epilaation jälkeen ihosi on sileä ja karvaton useiden viikkojen ajan.

Jos et ole ennen käyttänyt epilaattoria tai viimeisestä epiloinnista on pitkä aika, voi kestää jonkin aikaa ennen kuin ihosi tottuu epilointiin. Alun epämiellyttävyyttä vähenee huomattavasti jatkuvan käytön myötä, kun ihosi tottuu epilointiin. Epilaattorin käyttö voi aiheuttaa ihon punoitusta tai ärtymistä. Tämä on tavallinen reaktio ja häviää pian. Ota kuitenkin yhteyttä lääkäriin, ellei ihoärsytys katoa kolmen päivän kuluessa.

Kaikki ihokarvojen poistomenetelmät, joissa karva poistetaan juurineen, voivat aiheuttaa ihokarvojen sisäänkasvua ihon ja karvojen kunnosta riippuen. Säännöllinen kuoriminen auttaa välttämään karvojen sisäänkasvua. Joissakin tapauksissa voi syntyä ihotulehdus, jos bakteerit pääsevät ihon läpi (esim. kun laitetta liu'utetaan iholla). Ajopään huolellinen puhdistus ennen jokaista käyttökertaa minimoi tulehdusvaaran.

KASVOEPILAATTORIN KÄYTTÄMINEN

1. Kiinnitä epilaattorilisäosa kasvoille.
2. Kytke laite päälle siirtämällä kytkin vasemmalle tai oikealle riippuen halutusta pyörimissuunnasta.

3. Valitse pyörimissuunta siten, että karvat vedetään ylös ja pois päin ihosta, kun laitetta liikutetaan karvan kasvusuuntaa vastaan (katso kuvat H ja J).
4. Auttaa, jos venytät ihoa vapaalla kädelläsi siten, että karvat nousevat pystyyn.
5. Ohjaa epilaattoria kevyesti painamalla. Älä paina liian kovaa, sillä se saattaa aiheuttaa onnettomuuden.
- Ensimmäisellä käyttökerralla on suositeltavaa tehdä epilointi illalla, jotta mahdollinen punoitus häviää yön aikana. Levitä epiloinnin jälkeen kosteusvoidetta iholle.

TARKKUUSTRIMMERIN KÄYTTÄMINEN

Tarkkuustrimmeri poistaa hellävaraisesti epätoivotut karvat ja on ihanteellinen käyttää kasvoissa, niskarajassa, nenässä, korvissa ja muilla pienillä alueilla.

1. Kiinnitä tarkkuustrimmerilisäosa.
2. Älä paina liikaa, se voi vaurioittaa trimmerin päätä tai aiheuttaa ihovaurioita.
3. Älä työnnä trimmeriä yli 6 mm nenän tai korvan sisään. Mitään esineitä ei saa työntää kiinni tärykalvoon.

EPÄTOIVOTTUJEN IHOKARVOJEN LEIKKAAMINEN

1. Pidä trimmeriä ihoa vasten ja paina kevyesti.
2. Leikkaa karvan kasvusuuntaa vastaan.

KULMAKARVOJEN PITUUDEN VÄHENTÄMINEN

1. Liu'uta kulmakarvaharja trimmerin päähän kamman oikea puoli ulospäin.

KULMAKARVOJEN MUOTOILU

1. Pidä tarkkuustrimmeri suorassa kulmassa ihoasi vasten ja paina hellävaraisesti alaspäin.
2. Rajaa ja muotoile alueet haluamallasi tavalla.

KASVOJEN PUHDISTUSHARJAN KÄYTTÄMINEN

1. Kiinnitä sovitin ja kasvojen puhdistusharjalisäosa.
2. Kostuta harjan harjakset juoksevan veden alla. ÄLÄ käytä harjaa täysin kuivana, sillä se voi aiheuttaa ihoärsytystä.
3. Kostuta ihosi vedellä ja levitä kasvojen puhdistusaine iholle. Voit vaihtoehtoisesti levittää kasvojen puhdistusaineen suoraan harjaan.
4. Aseta harja suoraan iholle ja kytke päälle. Voit valita harjan pyörimissuunnan käyttämällä kytkintä.
5. Liu'uta harjaa iholla ja parralla hellävaraisin pyöriä liikkein välttämättä silmän ympärystä.
6. Suosittelemme vaihtamaan kaikki harjapäät noin 3 kuukauden välein. Lisätietoa saat lähimmästä Remingtonin huoltoliikkeestä.

HIERONNAN KÄYTTÄMINEN

1. Kiinnitä sovitin ja hierova lisäosa.
2. Aseta harja suoraan iholle ja kytke päälle.
3. Liu'uta hierovaa lisäosaa hellävaraisesti iholla pyöriä liikkein.

PUHDISTUS JA HOITO

- Varmista ennen puhdistamista, että laite on kytketty pois päältä.
- Puhdista laite pyyhkimällä se kostealla liinalla ja kuivaa välittömästi.
- Kasvoepilaattori – käytä mukana tulevaa puhdistusharjaa.
- Kasvojen puhdistusharja – huuhtelee harjan jokaisen käyttökerran jälkeen.
- Tarkkuustrimmeri – käytä mukana tulevaa puhdistusharjaa.

KIERRÄTYS



Jotta vältettäisiin vaarallisista aineista ympäristölle ja terveydelle koituvat haitat, näillä symboleilla varustettuja laitteita sekä ladattavia ja kertakäyttöisiä paristoja ei saa hävittää lajittelemattomana sekajätteenä. Hävitä sähkö- ja elektroniikkatuotteet sekä, mikäli sovellettavissa, ladattavat ja kertakäyttöiset paristot asianmukaiseen viralliseen kierrätys-/keräilypisteeseen.

Obrigado por adquirir este novo produto Remington®. Leia o manual de instruções e conserve-o em lugar seguro. Retire todo o material de embalagem antes do uso.

MEDIDAS DE PRECAUÇÃO IMPORTANTES

- Este aparelho pode ser utilizado por crianças a partir dos 8 anos inclusive e pessoas com capacidades físicas, sensoriais e mentais reduzidas ou pessoas com falta de experiência e conhecimento desde que instruídas/supervisionadas e que compreendam os riscos envolvidos. As crianças não devem brincar com o aparelho.
- Não utilize peças que não recomendadas pela nossa empresa.
- Não utilize o aparelho se estiver danificado ou defeituoso.
- Este aparelho funciona somente a pilhas.
- Este produto funciona a pilhas. No final da sua vida útil, as pilhas devem ser removidas do aparelho e recicladas ou eliminadas adequadamente conforme os requisitos locais e estatais.
- Não utilize o produto nas pestanas.
- Este aparelho não é para utilização comercial ou em cabeleireiros.

PT

SEGURANÇA SOBRE PILHAS

- Remova as pilhas se a unidade não for utilizada durante longos períodos de tempo.
- Não se recomenda a utilização de pilhas recarregáveis.
- Não elimine as pilhas usadas incendiando-as.
- Não cause curto-circuito aos contactos para as pilhas.
- As pilhas usadas devem ser removidas do aparelho, recicladas ou eliminadas de uma forma ecológica (ver PROTEÇÃO AMBIENTAL).

PRECAUÇÕES DE SEGURANÇA

- Evite utilizar na pele sensível à volta dos olhos.
- NÃO utilize a escova de limpeza facial na mesma área mais do que duas vezes por dia.
- NÃO utilize a escova de limpeza facial em áreas com feridas abertas, pele escamada, irritada ou queimada pelo sol.
- NÃO use se sofrer de doenças de pele ou pele irritada, tais como acne ativo/severo ou infeções na pele.
- NÃO use se estiver a tomar medicação à base de esteroides.
- NÃO use a escova facial com produtos para o rosto que contenham químicos agressivos ou partículas abrasivas.

- Se desejar partilhar este produto com outros utilizadores, certifique-se de mudar a cabeça de escova por questões higiénicas. NÃO partilhe cabeças de escova entre vários utilizadores.
- Se sentir alguma dor ou desconforto, cesse a utilização do produto e contacte o seu médico.



COMPONENTES

- | | |
|---|---|
| 1. Acessório depiladora facial | 7. Acessório escova de limpeza facial |
| 2. Botão | 8. Acessório de massagem |
| 3. Compartimento das pilhas | 9. Adaptador |
| 4. Pente | 10. Escova de limpeza (não mostrado) |
| 5. Marcas de alinhamento (parte traseira) | 11. Acessório protetor da depiladora (não mostrado) |
| 6. Acessório aparador minucioso | |

ANTES DA PRIMEIRA UTILIZAÇÃO

1. O dispositivo necessita de uma pilha "AA" (incluída). Recomendamos utilizar uma pilha de lítio, pois durará mais tempo.
2. Abra o compartimento das pilhas puxando as duas metades do corpo e separando-as (fig. A).
3. Introduza a pilha no suporte com o terminal + da pilha virado para baixo, conforme ilustrado (fig. B).
4. Feche o compartimento das pilhas unindo as duas metades do corpo e empurre-as até ouvir um estalido.

ENCAIXAR/REMOVER ACESSÓRIOS

1. Para remover um acessório, rode-o para a esquerda (fig. C) e puxe-o para cima removendo-o do corpo (fig. D).
2. Para encaixar um acessório, coloque-o sobre o corpo (fig. E) alinhando a marca do rebordo do acessório com o símbolo  no corpo. Rode o acessório para a direita (fig. F) até alinhar a marca com o símbolo .
3. Para usar os acessórios de massagem e escova de limpeza facial, é necessário encaixar o adaptador no motor. Encaixe o adaptador conforme descrito acima e, em seguida, encaixe o acessório de massagem ou escova no adaptador com um estalido (fig. G).

INSTRUÇÕES DE UTILIZAÇÃO

INFORMAÇÃO GERAL SOBRE A DEPILADORA

As pinças rotativas capturam até os pelos curtos e removem-nos a partir da raiz. Ihokarvat kasvavat takaisin pehmeinä ja ohuina. Epilaation jälkeen ihosi on sileä ja karvaton useiden viikkojen ajan.

Jos et ole ennen käyttänyt epilaattoria tai viimeisestä epiloinnista on pitkä aika, voi kestää jonkin aikaa ennen kuin ihosi tottuu epilointiin. Alun epämiellyttävyys vähenee huomattavasti jatkuvan käytön myötä, kun ihosi tottuu epilointiin.

Epilaattorin käyttö voi aiheuttaa ihon punoitusta tai ärtymistä. Tämä on tavallinen reaktio ja häviää pian. Ota kuitenkin yhteyttä lääkäriin, ellei ihoärsytys katoa kolmen päivän kuluessa.

Kaikki ihokarvojen poistomenetelmät, joissa karva poistetaan juurineen, voivat aiheuttaa ihokarvojen sisäänkasvua ihon ja karvojen kunnosta riippuen. Säännöllinen kuoriminen auttaa välttämään karvojen sisäänkasvua. Joissakin tapauksissa voi syntyä ihotulehdus, jos bakteerit pääsevät ihon läpi (esim. kun laitetta liu'utetaan iholla). Ajopään huolellinen puhdistus ennen jokaista käyttökertaa minimoi tulehdusvaaran.

UTILIZAR A DEPILADORA FACIAL

1. Encaixe o acessório depiladora facial.
 2. Ligue o dispositivo movendo o botão para a esquerda ou direita consoante a direção de rotação desejada.
 3. Selecione a direção de rotação para que os pelos sejam puxados para cima e removidos da pele à medida que o dispositivo é movido contra a direção do crescimento dos pelos (consulte as figuras H e J).
 4. Pode ajudar na extração esticando a pele suavemente com a sua mão livre para que os pelos fiquem na vertical.
 5. Mova a depiladora com uma pressão suave. Não exerça demasiada pressão, pois poderá provocar ferimentos.
- Quando utilizar pela primeira vez, recomendamos que depile à noite para que qualquer vermelhidão resultante possa desaparecer durante a noite e, em seguida, aplique um hidratante para suavizar a pele.

PT

UTILIZAR O APARADOR MINUCIOSO

O aparador minucioso remove suavemente pelos indesejados, sendo ideal para usar no rosto, decote, nariz, orelhas e outras áreas pequenas.

1. Encaixe o acessório aparador minucioso.
2. Não aplique pressão excessiva, pois poderá danificar a cabeça do aparador ou causar ferimentos na pele.
3. Nunca introduza o aparador mais de 6 mm no nariz ou ouvido. Objetos nunca devem entrar em contacto com o tímpano.

APARAR PELOS INDESEJADOS

1. Segure o aparador contra a pele exercendo uma pressão leve.
2. Corte contra a direção de crescimento dos pelos.

APARAR O COMPRIMENTO DAS SOBRANCELHAS

1. Deslize o pente para sobrancelhas sobre a cabeça de corte com o lado apropriado do pente virado para fora.

ESCULPIR AS SOBRANCELHAS

1. Segure o aparador minucioso a um ângulo reto sobre a pele e prima para baixo suavemente.
2. Contorne e modele a zona conforme desejado.

UTILIZAR A ESCOVA DE LIMPEZA FACIAL

1. Encaixe o adaptador e o acessório escova de limpeza facial.
2. Humedeça as cerdas da escova colocando-as sob água corrente. NÃO use a escova completamente seca pois poderá causar irritação na pele.
3. Humedeça a pele com água e aplique-lhe um produto para o rosto. Em alternativa, aplique o produto para o rosto diretamente na escova.
4. Coloque a escova diretamente sobre a pele e ligue o dispositivo. Poderá selecionar a direção de rotação da escova através do botão.
5. Deslize suavemente a escova sobre a pele e barba em movimentos circulares evitando a zona delicada dos olhos.

6. Para obter os melhores resultados, recomendamos substituir as cabeças de escova a cada 3 meses, aproximadamente. Contacte o Centro de Assistência Remington mais próximo para mais informações.

UTILIZAR O ACESSÓRIO DE MASSAGEM

1. Encaixe o adaptador e o acessório de massagem.
2. Coloque o acessório de massagem diretamente sobre a pele e ligue o dispositivo.
3. Deslize o acessório de massagem sobre a pele em movimentos circulares.

LIMPEZA E MANUTENÇÃO

- Certifique-se de que desliga o dispositivo antes de o limpar.
- Para limpar o produto, limpe-o com um pano húmido e seque-o de imediato.
- Depiladora facial — utilize a escova de limpeza fornecida.
- Escova de limpeza facial — enxague a escova após cada utilização.
- Aparador minucioso — utilize a escova de limpeza fornecida.

RECICLAGEM



Para evitar problemas ambientais e de saúde devido a substâncias perigosas, os aparelhos e baterias recarregáveis e não recarregáveis com um destes símbolos não deverão ser eliminados com o lixo doméstico normal. Elimine sempre os produtos elétricos e eletrónicos e, quando aplicável, as baterias recarregáveis e não recarregáveis, no ponto de reciclagem/recolha oficial apropriado.

Ďakujeme, že ste si kúpili nový výrobok značky Remington®. Prosíme Vás, aby ste si pozorne prečítali tento návod a odložili ho na bezpečné miesto. Pred použitím odstráňte všetky obaly.

DÔLEŽITÉ BEZPEČNOSTNÉ OPATRENIA

- Používanie, čistenie alebo údržba prístroja deťmi staršími ako 8 rokov alebo kýmkoľvek s nedostatočnými vedomosťami, skúsenosťami alebo zníženými fyzickými, zmyslovými alebo mentálnymi schopnosťami by malo prebiehať iba po získaní primeraného poučenia a pod primeraným dozorom zodpovednej dospeléj osoby, aby bola zaistená bezpečnosť a boli brané na vedomie s tým spojené riziká, ktorým je potrebné sa vyhnúť. Deti sa nesmú hrať so spotrebičom.
- Nepoužívajte iné ako nami dodávané nadstavce.
- Prístroj nepoužívajte, ak je poškodený alebo nefunguje správne.
 - Tento spotrebič funguje iba na batérie.
 - Tento výrobok používa batérie. Po ukončení svojej životnosti musia byť batérie zo spotrebiča vybrané a odovzdané na recykláciu alebo likvidáciu v súlade s vašimi národnými alebo miestnymi predpismi.
 - Nepoužívajte tento výrobok na očné riasy.
 - Tento prístroj nie je určený na komerčné používanie alebo používanie v kaderníctvach.

SK

BEZPEČNOSŤ PRI MANIPULÁCII S BATÉRIAMI

- Ak prístroj dlhšiu dobu nepoužívate, batérie z neho vyberte.
- Neodporúča sa používať nabíjajúcu batériu.
- Batérie nezhadzujte do ohňa.
- Kontakty batérií neskratujte.
- Použité batérie je nutné z prístroja vybrať, odovzdať na recykláciu alebo zlikvidovať spôsobom šetrným k životnému prostrediu (pozri RECYKLÁCIA).

BEZPEČNOSTNÉ UPOZORNENIA

- Vyhýbajte sa použitiu na jemnej pokožke okolo očí.
- NEPOUŽÍVAJTE čistiacu kefku na tvár v tej istej oblasti viac než dvakrát denne.
- NEPOUŽÍVAJTE čistiacu kefku na tvár pri otvorených ranách, slnkom spálenej pokožke, popraskanej alebo podráždenej pokožke.
- NEPOUŽÍVAJTE, ak trpíte kožnými chorobami alebo podráždeniami pokožky ako sú ťažké/akútne akné alebo infekcia pokožky.

- NEPOUŽÍVAJTE, ak užívate lieky na báze steroidov.
- Kefku na tvár NEPOUŽÍVAJTE s čistiacimi prípravkami na tvár s obsahom agresívnych chemických látok alebo drsných častíc.
- Ak sa chcete tento prístroj používať spoločne s inými používateľmi, z hygienických dôvodov dbajte o to, aby ste vymieňali hlavy s kefkami. NEPOUŽÍVAJTE hlavy s kefkami spoločne s viacerými používateľmi.
- Ak pocítite akúkoľvek bolesť alebo nepohodlie, prestaňte tento výrobok používať a kontaktujte svojho lekára.



SÚČASTI

- | | |
|--|---|
| 1. Nadstavec s epilátorom na tvár | 7. Čistiaca kefka na tvár |
| 2. Spínač | 8. Masážny nadstavec |
| 3. Priestor na batérie | 9. Adaptér |
| 4. Hrebeň | 10. Čistiaca kefka (bez vyobrazenia) |
| 5. Zarovňavacie značky (vzadu) | 11. Ochranný kryt epilátora (bez vyobrazenia) |
| 6. Nadstavec s detailným zastrihávačom | |

PRED PRVÝM POUŽITÍM

1. Prístroj vyžaduje 1 batériu 'AA' (súčasť balenia). Lítiová batéria vydrží najdlhšie a to je typ, ktorý odporúčame.
2. Priehradku na batériu otvorte odtiahnutím dvoch polovic tela od seba (obr. A).
3. Batériu vložte do držiaka s + zakončením batérie smerom nadol, ako je to zobrazené (obr. B).
4. Priehradku na batériu zatvorte pritlačením dvoch polovic tela dokopy, až kým nezacvaknú.

ZAKLADANIE/VYBERANIE NADSTAVCOV

1. Na vybratie nadstavca ním otočte doľava (proti smeru hodinových ručičiek, obr. C) a vytiahnite ho nahor z tela (obr. D).
2. Na založenie nadstavca ho umiestnite nad telo (obr. E) tak, že značka na obrube nadstavca je zarovno so symbolom  na tele. Otočte nadstavcom doprava (v smere hodinových ručičiek, obr. F), až kým sa značka nedostane na úroveň symbolu .
3. Čistiaca kefka na tvár a masážny nadstavec si vyžadujú, aby bol na motor upevnený adaptér. Založte adaptér podľa popisu vyššie, potom zacvaknite hlavu kefky alebo masážneho nadstavca na adaptér (obr. G).

NÁVOD NA POUŽÍVANIE

VŠEOBECNÉ INFORMÁCIE O EPILÁCII

Rotujúce pinzety zachytia aj krátke chĺpky a vytiahnu ich s koreňom. Nové chĺpky sú potom jemné a tenké. Epilácia zanecháva vašu pokožku jemnú a bez chĺpkov niekoľko týždňov.

Ak ste ešte nikdy nepoužili epilátor alebo ste si dlhú dobu neodstraňovali chĺpky, pravdepodobne chvíľu potrvá, kým si vaša pokožka na epiláciu zvykne. Mierna bolesť, ktorú pocítite pri prvom použití, sa značne zníži opakovaným

používaním, keďže pokožka sa prispôsobuje procesu. Používanie epilátora môže spôsobiť sčervenanie alebo podráždenie pokožky. Je to bežná reakcia, ktorá sa rýchlo stratí. Ak však podráždenie nezmizne do troch dní, mali by ste sa poradiť s lekárom.

Všetky metódy hlbokého odstraňovania chĺpkov môžu viesť k vrastaniu chĺpkov do pokožky, čo ale závisí od stavu pokožky a chĺpkov. Pravidelná exfoliácia pomáha predchádzať vrastaniu chĺpkov do pokožky.

V niektorých prípadoch, keď sa baktérie dostanú do pokožky, môže dôjsť k jej zapáleniu (napríklad pri kĺzaní prístroja po pokožke). Dôkladné vyčistenie epiláčnej hlavy pred každým použitím minimalizuje takéto riziko infekcie.

POUŽÍVANIE EPILÁTORA NA TVÁR

1. Zložte nadstavec s epilátorom na tvár.
 2. Prístroj zapnite posunutím spínača doľava alebo doprava podľa požadovaného smeru otáčania.
 3. Zvoľte smer otáčania tak, aby boli chĺpky vyťahované smerom nahor z pokožky, keďže prístrojom pohybujeme proti smeru rastu chĺpkov (pozrite obrázky H a J).
 4. Pomáha, ak pokožku jemne natiahnete voľnou rukou, aby mohli chĺpky stáť rovno.
 5. Vedzte epilátor s jemným tlakom. Netlačte príliš, lebo by ste si mohli spôsobiť poranenie.
- Pri prvom použití sa odporúča, aby ste epilovali večer a nechali si tak čas na zmiznutie prípadného začervenania a následné nanesenie hydratačného prípravku na upokojenie pokožky.

SK

POUŽÍVANIE DETAILNÉHO ZASTRIHÁVAČA

Detailný zastrihávač jemne odstraňuje nechcené chĺpky a je ideálny na používanie na tvári, línii krku, nose, ušiach a iných malých oblastiach.

1. Zložte nadstavec s detailným zastrihávačom.
2. Nevyvíjajte prílišný tlak, lebo tým môžete poškodiť hlavu zastrihávača alebo spôsobiť poranenie kože.
3. Nikdy nevkładajte zastrihávač viac ako 6 mm do nosa alebo ucha. Predmety by sa nikdy nemali dostať do kontaktu s ušným bubienkom.

NA ZASTRIHÁVANIE NECHCENÉHO OCHLPENIA

1. Zastrihávač priložte k pokožke a jemne pritlačte.
2. Zastrihávajte proti smeru rastu chĺpkov.

ÚPRAVA DĹŽKY OBOČIA

1. Hrebeň na obočie zasuňte ponad hlavu zastrihávača správnou stranou hrebeňa smerom von.

TVAROVANIE OBOČIA

1. Držte detailný zastrihávač v správnom uhle k pokožke a jemne zatlačte.
2. Oblasť ohraničte a vytvarujte podľa potreby.

POUŽÍVANIE ČISTIACEJ KEFKY NA TVÁR

1. Zložte adaptér a nadstavec s čistiacou kefkou na tvár.
2. Štetiny kefy navlhčíte spustením pod vodou. **NEPOUŽÍVAJTE** kefkou ak je úplne suchá, lebo to môže spôsobiť podráždenie pokožky.
3. Navlhčíte pokožku vodou a aplikujte na tvár čistiaci prostriedok na umývanie. Prípadne aplikujte čistiaci prostriedok na umývanie tváre priamo na kefkou.

4. Položte kefkou priamo na pokožku a zapnite ju. Pomocou spínača si môžete zvoliť smer otáčania kefkou.
5. Krúživými pohybmi jemne pohybujte kefkou po pokožke a brade a vyhýbajte sa citlivej oblasti očí.
6. Pre dosiahnutie najlepších výsledkov odporúčame výmenu všetkých hláv s kefkami približne každé 3 mesiace. Pre viac informácií kontaktujte vaše najbližšie servisné stredisko Remington.

POUŽÍVANIE MASÁŽNEHO NADSTAVCA

1. Založte adaptér a masážny nadstavec.
2. Položte masážny nadstavec priamo na pokožku a zapnite.
3. Jemne prechádzajte masážnym nadstavcom krúživými pohybmi po pokožke.

ČISTENIE A ÚDRŽBA

- Dbajte o to, aby bol prístroj pred čistením vypnutý.
- Na očistenie výrobku ho utrite vlhkou utierkou a okamžite osušte.
- Epilátor na tvár - používajte dodanú čistiacu kefkou.
- Čistiaca kefka na tvár - kefkou po každom použití opláchnite.
- Detailný zastrihávač - používajte dodanú čistiacu kefkou.

RECYKLÁCIA



Aby nedochádzalo k ohrozeniu zdravia a životného prostredia vplyvom nebezpečných látok, prístroje a nabijacie a nenabijacie batérie označené niektorým z týchto symbolov nesmú byť likvidované s netriedeným komunálnym odpadom. Elektrické a elektronické výrobky a prípadne nabijacie a nenabijacie batérie vždy odovzdajte na príslušnom oficiálnom mieste pre recykláciu / zber.

Děkujeme, že jste si zakoupili nový výrobek značky Remington®. Přečtěte si prosím pozorně návod a uložte ho na bezpečné místo. Před použitím odstraňte veškeré obaly.

DŮLEŽITÁ BEZPEČNOSTNÍ OPATŘENÍ

- Tento přístroj mohou používat děti ve věku od 8 let a osoby se sníženými fyzickými, senzorickými či mentálními schopnostmi nebo osoby, které výrobek nikdy nepoužívaly nebo jej neznají, pokud tak činí pod dozorem/byly poučeny a rozumí souvisejícím rizikům. S přístrojem si nesmějí hrát děti.
- Nepoužívejte jiné nástavce než ty, které vám dodáme my.
- Přístroj nepoužívejte, pokud je poškozen či pokud nefunguje správně.
 - Tento přístroj funguje pouze s bateriemi.
 - Přístroj je napájen bateriemi. Na konci jejich životnosti musejí být baterie z přístroje vyjmuty a recyklovány či řádně zlikvidovány v souladu s platnou místní legislativou.
 - Přístroj nepoužívejte na řasy.
 - Tento přístroj není určen pro komerční nebo salónní použití.

BEZPEČNOST BATERIÍ

- Pokud přístroj delší dobu nepoužíváte, baterie vyjměte.
- Nedoporučuje se používat dobíjecí baterii.
- Použité baterie nevhazujte do ohně.
- Kontakty baterií nezkratujte..
- Použité baterie je třeba z přístroje vyjmout, recyklovat či zlikvidovat způsobem, který je šetrný k životnímu prostředí (viz. RECYKLACE).

BEZPEČNOSTNÍ POKYNY

- Vyvarujte se používání na jemné pokožce kolem očí.
- NEPOUŽÍVEJTE čisticí kartáček na obličej na stejném místě více než dvakrát denně.
- NEPOUŽÍVEJTE čisticí kartáček na obličej na místech s otevřenými ranami či spálenou, popraskanou nebo podrážděnou pokožkou.
- NEPOUŽÍVEJTE, pokud trpíte kožními onemocněními nebo míváte podrážděnou kůži (např. silné/aktivní akné nebo kožní infekce).
- NEPOUŽÍVEJTE jestli berete léky s kortikoidy.
- Kartáček na obličej NEPOUŽÍVEJTE společně s čisticími přípravky, jež obsahují agresivní chemické látky či hrubé částice.



- Pokud chcete tento přístroj používat společně s jinými uživateli, z hygienických důvodů se ujistěte, že jste provedli výměnu hlavy. Hlavy kartáčku s vícero uživateli NESDÍLEJTE.
- Pokud pociťujete bolest či nepříjemný pocit, přestaňte přístroj používat a kontaktujte svého lékaře.



SOUČÁSTI

- | | |
|-------------------------------|---|
| 1. Epilační hlava na obličej | 7. Čisticí kartáček na obličej |
| 2. Přepínač | 8. Masážní hlava |
| 3. Příhrádka na baterie | 9. Adaptér |
| 4. Hřeben | 10. Čisticí kartáček (Není zobrazeno) |
| 5. Zarovnávací značky (vzadu) | 11. Ochranná krytka epilační hlavy (Není zobrazeno) |
| 6. Detailní zastříhovač | |

PŘED PRVNÍM POUŽITÍM

1. Přístroj vyžaduje 1 'AA' baterii (součástí balení). Nejdéle vydrží lithiová baterie, a to je typ baterie, který doporučujeme.
2. Bateriovou příhrádku otevřete tak, že od sebe odtáhnete dané dvě poloviny těla (Obr. A).
3. Baterii vložte do držáku tak, aby znaménko + na baterii směřovalo dolů, jak je uvedeno na obrázku (Obr. B).
4. Bateriovou příhrádku uzavřete tak, že dané dvě poloviny těla k sobě přimknete, aby zacvakly.

NASAZOVÁNÍ/SNÍMÁNÍ NÁSTAVCŮ

1. Nástavec sejmete tak, že jím otočíte proti směru hodinových ručiček (Obr. C) a zatáhnete za něj nahoru a ven z těla (Obr. D).
2. Nástavec nasadíte tak, že jej přiložíte k tělu (Obr. E) – značka na lemu nástavce musí směřovat k symbolu  na těle. Pak nástavcem otočte ve směru hodinových ručiček (Obr. F) tak, aby značka opět směřovala k danému symbolu .
3. Při použití čisticího kartáčku na obličej a masážní hlavy musí být na motorku nasazen adaptér. Adaptér nasadte podle výše uvedených instrukcí a následně na adaptér nacvakněte kartáček nebo masážní hlavu. (Obr. G).

NÁVOD K POUŽITÍ

OBECNÉ INFORMACE O EPILACI

Rotující pinzety zachytávají i velmi krátké chloupky a vytrhávají je u kořínků. Odrastající vlasy są miękkie i słabe. Dzięki depilacji Twoja skóra pozostanie gładka i pozbawiona zbędnego owłosienia przez kilka tygodni.

Jeśli nigdy przedtem nie używałaś depilatora lub nie wykonywałaś zabiegu depilacji przez dłuższy czas, Twoja skóra może potrzebować pewnego okresu czasu, aby się przyzwyczała. Dyskomfort odczuwany podczas pierwszego użycia ulega znacznemu zmniejszeniu przy ponownym użyciu, ponieważ skóra przyzwyczaja się do tego zabiegu.

Używanie depilatora może powodować zaczerwienienie lub podrażnienie skóry. Jest to normalna reakcja, która szybko zaniknie. Jednakże jeśli podrażnienie nie ustąpi w ciągu trzech dni, należy skontaktować się z lekarzem.

Wszystkie metody usuwania owłosienia wraz z cebulką mogą powodować wrastanie włosów pod skórę w zależności od stanu skóry i włosów. Regularny peeling zapobiega wrastaniu włosów pod skórę.

W niektórych przypadkach może się pojawić stan zapalny skóry, gdy bakterie przedostaną się do skóry (np. gdy urządzenie zsunie się po skórze). Każdorazowe mycie głowicy depilującej przed użyciem pozwoli na zminimalizowanie ryzyka infekcji.

POUŽITÍ EPILAČNÍ HLAVY NA OBLIČEJ

1. Nasadte epilační hlavu.
 2. Pro zapnutí přístroje přepněte přepínač doleva nebo doprava, podle požadovaného směru rotace.
 3. Zvolte požadovaný směr rotace tak, aby chloupky byly vytrhávány směrem nahoru a pryč od pokožky, čili přístrojem pohybujte proti růstu chloupků (viz obrázky H a J).
 4. Pokud pokožku volnou rukou lehce propnete, půjde to lépe - chloupky budou stát vzpřímeně.
 5. Při přeježdění po pokožce na epilační hlavu jemně tlačte. Netlačte příliš, aby nedošlo k poranění.
- Při prvním použití se doporučuje, aby se epilace prováděla večer. Možné zarudnutí pokožky potom v průběhu noci odezní, a také je na noc možné aplikovat hydratační krém pro zklidnění pokožky.

POUŽITÍ DETAILNÍHO ZASTŘIHOVAČE

Detailní zastříhovač jemně odstraňuje nežádoucí chloupky a je ideální k použití na obličej, krku, v nose, uších a na dalších malých oblastech.

1. Nasadte nástavec s detailním zastříhovačem.
2. Nevyvíjejte přílišný tlak, mohli byste poškodit hlavu zastříhovače nebo si poranit kůži.
3. Nikdy zastříhovač nezavádějte do nosu nebo ucha hlouběji než 6 mm. Žádné předměty by neměly nikdy přijít do kontaktu s ušním bubínkem.

ZASTŘIHOVÁNÍ NEŽÁDOUCÍCH CHLOUPKŮ

1. Zastříhovač přiložte k pokožce a vyvíjejte jemný tlak.
2. Zastříhujte proti směru růstu chloupků.

ÚPRAVA DÉLKY OBOČÍ

1. Na zastříhovací hlavu nasuňte hřeben na obočí tak, aby správná strana hřebene směřovala ven.

TVAROVÁNÍ OBOČÍ

1. Detailní zastříhovač přiložte ke kůži v pravém úhlu a lehce přitlačte.
2. V dané oblasti zastříhnete okraje a tvarujte podle potřeby.

POUŽITÍ ČISTICÍHO KARTÁČKU NA OBLIČEJ

1. Nasadte adaptér a nástavec s čistícím kartáčkem na obličej.
2. Štětiny kartáčku navlhčete pod tekoucí vodou. **NEPOUŽÍVEJTE** kartáček se zcela suchými štětinami, mohlo by dojít k podráždění pokožky.
3. Pokožku zvlhčete vodou a aplikujte na ni čistící přípravek. Anebo čistící přípravek aplikujte přímo na kartáček.
4. Kartáček přiložte přímo k pokožce a přístroj zapněte. Pomocí přepínače si můžete zvolit směr, kterým se kartáček, bude otáčet.
5. Krouživými pohyby jemně přeježdějte kartáčkem po pokožce a vousech avyhnete se citlivým místům kolem očí.



6. Pro dosažení nejlepších výsledků vám doporučujeme přibližně každé 3 měsíce všechny kartáčkové hlavy měnit. Pro více informací kontaktujte nejbližší servisní středisko Remington.

POUŽITÍ MASÁŽNÍ HLAVY

1. Nasaďte adaptér a masážní hlavu.
2. Masážní hlavu přiložte přímo k pokožce a přístroj zapněte.
3. Masážní hlavou po pokožce jemně přejíždějte v kruživých pohybech.

ČISTĚNÍ A ÚDRŽBA

- Ujistěte se, že je přístroj před čištěním vypnutý.
- Přístroj vyčistíte tak, že jej otřete vlhkým hadříkem a ihned osušíte.
- Epilační hlava na obličej – používejte dodaný čisticí štěteček.
- Čisticí kartáček na obličej – po každém použití kartáček opláchněte.
- Detailní zastříhovač – používejte dodaný čisticí štěteček.

RECYKLACE



Aby nedocházelo k ničení životního prostředí a zdraví kvůli obsaženým nebezpečným látkám, přístroje a dobíjecí i nedobíjecí baterie označené jedním z těchto symbolů nesmějí být vyhazovány do směsného komunálního odpadu. Elektrické a elektronické výrobky, a pokud to přísluší, i dobíjecí i nedobíjecí baterie, vždy likvidujte na oficiálním recyklačním/sběrném místě.

Dziękujemy za zakup nowego produktu Remington®. Przed użyciem zapoznaj się uważnie z instrukcją obsługi i zachowaj ją na przyszłość. Przed użyciem wyjmij z opakowania.

WAŻNE WSKAZÓWKI DOTYCZĄCE BEZPIECZEŃSTWA

- Niniejszy sprzęt nie jest przeznaczony do użytkowania przez osoby (w tym dzieci) o ograniczonej zdolności fizycznej, czuciowej lub psychicznej lub osoby nie mające doświadczenia lub znajomości sprzętu, chyba że odbywa się to pod nadzorem lub zgodnie z instrukcją użytkowania sprzętu, przekazanej przez osoby odpowiadające za ich bezpieczeństwo. Należy zwracać uwagę na dzieci, aby nie bawiły się sprzętem.
- Nie należy używać nakładek innych niż te, które dostarczamy.
- Nie używaj urządzenia, jeśli jest uszkodzone lub działa wadliwie.
 - Urządzenie działa tylko na baterie.
 - W urządzeniu są stosowane baterie. Po skończeniu ich eksploatacji baterie należy wyjąć z urządzenia oraz odpowiednio złomować lub przekazać do recyklingu zgodnie z obowiązującymi przepisami krajowymi i miejscowymi.
 - Nie stosuj urządzenia na rzęsy.
 - Urządzenie nie jest przeznaczone do użytku zarobkowego czy też zastosowania w salonach fryzjerskich.

BEZPIECZEŃSTWO UŻYWANIA BATERII

- Wyjmij baterie, jeżeli urządzenie przez dłuższy czas nie będzie używane.
- Nie zaleca się stosować akumulatorów.
- Nie wrzucaj zużytych baterii do ognia.
- Nie wolno zwierać styków baterii.
- Zużyte baterie należy wyjąć z urządzenia, przekazać do przetworzenia lub utylizowania w sposób przyjazny dla środowiska (patrz: RECYKLING).

ŚRODKI OSTROŻNOŚCI

- Należy unikać stosowania urządzenia na delikatnej skórze wokół oczu.
- NIE UŻYWAJ szczoteczki do oczyszczania twarzy w jednym miejscu częściej niż dwa razy dziennie.
- NIE UŻYWAJ szczoteczki do oczyszczania twarzy w pobliżu otwartych zranień, skórze poparzonej słońcem, skórze spierzchniętej lub podrażnionej.

- NIE UŻYWAJ, jeśli cierpisz na choroby lub podrażnienia skóry, jak aktywny trądzik lub infekcja skórna.
- NIE UŻYWAJ, jeśli przyjmujesz leki na bazie sterydów
- NIE UŻYWAJ szczoteczki do oczyszczania twarzy łącznie z kosmetykami zawierającymi silne chemikalia lub ostre cząsteczki.
- Jeśli chcesz udostępnić urządzenie innym osobom, ze względów higienicznych wymień główkę szczoteczki. NIE udostępniaj główki szczotki innym użytkownikom.
- Jeśli występują jakieś dolegliwości bólowe i dyskomfort, zaprzestań używania urządzenia i skontaktuj się z lekarzem.



CZĘŚCI

- | | |
|---|---|
| 1. Nasadka depilatora do twarzy | 8. Nasadka do masażu |
| 2. Przełącznik | 9. Adapter |
| 3. Komora baterii | 10. Szczoteczka czyszcząca (Nie pokazano) |
| 4. Nasadka grzebieniowa | 11. Nakrywka ochronna depilatora (nie pokazano) |
| 5. Oznaczenia do spasowania (od tyłu) | |
| 6. Nasadka trymera precyzyjny | |
| 7. Nasadka szczoteczki do oczyszczenia twarzy | |

PRZED PIERWSZYM UŻYCIEM:

1. Urządzenie potrzebuje jednej baterii "AA" (w zestawie). Bateria litowa działa najdłużej i dlatego taką zalecamy.
2. Otwórz komorę baterii rozdzielając dwie połowy korpusu (rys. A).
3. Włóż baterię w uchwyt, biegun dodatni + powinien być skierowany do dołu, jak pokazano (rys. B).
4. Zamknij komorę baterii ściskając dwie połowy korpusu, aż usłyszysz kliknięcie.

ZAKŁADANIE/ZDEJMOWANIE NASADEK

1. Aby zdjąć nasadkę, obróć ją w prawo (rys. C), pociągnij do góry i wyjmij z korpusu (rys. D).
2. Aby założyć nasadkę, ustaw ją na korpusie (rys. E) oznaczeniem na krawędzi nasadki spasowanym z  na korpusie. Obróć nasadkę w prawo (rys. F) aż oznaczenie spasuje się z .
3. Szczoteczka do oczyszczania twarzy i nasadka do masażu wymagają zastosowania łącznika mocowanego na silniku. Zainstaluj łącznik, jak opisano powyżej, następnie zatrzasknij szczoteczkę lub główkę do masażu na łączniku (rys. G).

INSTRUKCJA OBSŁUGI

OGÓLNE INFORMACJE DOTYCZĄCE DEPILACJI

Obrotowe pęsety wychwytyją nawet krótkie włoski i wyciągają je wraz z cebulkami. Odrastające włosy są miękkie i słabe. Dzięki depilacji Twoja skóra pozostanie gładka i pozbawiona zbędnego owłosienia przez kilka tygodni.

Jeśli nigdy przedtem nie używałaś depilatora lub nie wykonywałaś zabiegu depilacji przez dłuższy czas, Twoja skóra może potrzebować pewnego okresu czasu, aby się przyzwyczyła. Dyskomfort odczuwany podczas pierwszego użycia ulega znacznemu zmniejszeniu przy ponownym użyciu, ponieważ skóra przyzwyczaja się do tego zabiegu.

Używanie depilatora może powodować zaczerwienienie lub podrażnienie skóry. Jest to normalna reakcja, która szybko zaniknie. Jednakże jeśli podrażnienie nie ustąpi w ciągu trzech dni, należy skontaktować się z lekarzem.

Wszystkie metody usuwania owłosienia wraz z cebulką mogą powodować wrastanie włosów pod skórę w zależności od stanu skóry i włosów. Regularny peeling zapobiega wrastaniu włosów pod skórę.

W niektórych przypadkach może się pojawić stan zapalny skóry, gdy bakterie przedostaną się do skóry (np. gdy urządzenie zsunie się po skórze). Każdorazowe mycie głowicy depilującej przed użyciem pozwoli na zminimalizowanie ryzyka infekcji.

UŻYCIE DEPILATORA DO TWARZY

1. Załóż nasadkę depilatora do twarzy.
 2. Włącz urządzenie, przesuwając przełącznik w lewo lub w prawo w zależności odżądanego kierunku obrotów.
 3. Wybierz kierunek obrotów tak, aby włoski były wyciągane ku górze w odległości od skóry, gdy urządzenie porusza się w kierunku przeciwnym do wzrostu włosów (patrz rys. H i J).
 4. Wolną ręką można trochę naciągać skórę, żeby włoski się prostowały.
 5. Prowadź depilator z delikatnym naciskiem. Nie naciskaj zbyt mocno, gdyż może to spowodować obrażenia.
- Przy użyciu po raz pierwszy, zaleca się wykonywać depilację wieczorem, tak aby wszelkie potencjalne zaczerwienienia zanikły w ciągu nocy. Następnie możesz zastosować balsam, aby złagodzić ewentualne podrażnienia na skórze.

UŻYWANIE TRYMERA PRECYZYJNEGO

Trymer precyzyjny delikatnie usuwa niechciane włosy i idealnie się nadaje do stosowania na twarzy, dekolcie, nosie, uszach i innych małych obszarach.

1. Załóż nasadkę trymera precyzyjnego.
2. Nie dociskaj mocno, możesz uszkodzić głowicę trymera lub skaleczyć skórę.
3. Nigdy nie wkładaj trymera do nosa lub ucha głębiej jak 6mm. Bębenek ucha nie może mieć kontaktu z obcym ciałem.

ABY PRZYCIĄĆ NIECHCIANE WŁOSY

1. Trzymając trymer na skórze delikatnie go dociśnij.
2. Trymuj w kierunku przeciwnym porostowi włosów.

ABY PRZYCIĄĆ BRWI NA DŁUGOŚĆ

1. Nasuń na głowicę trzymującą grzebień do brwi odpowiednią stroną grzebienia na zewnątrz.

ABY KSZTAŁTOWAĆ BRWI

1. Trzymaj trymer precyzyjny pod kątem prostym do powierzchni skóry i lekko przyciśnij.
2. Przycinaj i modeluj na powierzchni skóry, jak chcesz.

UŻYWANIE SZCZOTECZKI DO OCZYSZCZANIA TWARZY

1. Załóż łącznik i nasadkę szczoteczki do oczyszczania twarzy.
2. Nawilż włosie szczoteczki pod bieżącą wodą. **NIE UŻYWAJ** szczoteczki na sucho, gdyż może to wywołać podrażnienie skóry.
3. Zwilż skórę wodą i zastosuj na skórę kosmetyk oczyszczający. Kosmetyk oczyszczający można również zastosować bezpośrednio na szczotkę.
4. Przyłóż szczoteczkę do powierzchni skóry i włącz urządzenie. Przełącznikiem możesz ustawić kierunek obrotów szczoteczki.
5. Delikatnie przesuwaj szczotkę po skórze i brodzie okrągłym ruchem unikając delikatnych okolic oczu.
6. Dla uzyskania najlepszych efektów, zalecamy wymianę wszystkich główek szczotki co około 3 miesiące. Więcej informacji uzyskasz w najbliższym Punkcie Obsługi Remington.

UŻYWANIE NASADKI DO MASAŻU

1. Załóż łącznik i nasadkę do masażu.
2. Przyłóż urządzenie do masażu do powierzchni skóry i włącz.
3. Delikatnie prowadź urządzenie do masażu po skórze kolistymi ruchami.

CZYSZCZENIE I PIELĘGNACJA

- Przed czyszczeniem, upewnij się, że urządzenie jest wyłączone.
 - Przetrzyj urządzenie za pomocą wilgotnej szmatki i natychmiast osusz.
 - Depilator do twarzy — użyj dostarczonej szczoteczki do czyszczenia.
 - Szczoteczka do oczyszczania twarzy - po każdym użyciu wypłucz.
 - Trymer precyzyjny — użyj dostarczonej szczoteczki do czyszczenia.
-

RECYKLING



Aby uniknąć problemów środowiskowych i zdrowotnych spowodowanych niebezpiecznymi substancjami, sprzętu, akumulatorów i baterii oznaczonych jednym z tych symboli nie należy wyrzucać z nieposortowanymi odpadami komunalnymi. Produkty elektryczne i elektroniczne, w tym, baterie jednorazowe i akumulatory, należy zawsze utylizować w odpowiednim publicznym punkcie zbiórki odpadów/recyklingu.

Köszönjük, hogy ezt az új Remington® terméket választotta. Kérjük, olvassa el és őrizze meg a jelen utasítást. Használat előtt távolítsa el a csomagolóanyagokat.

FONTOS BIZTONSÁGI ELŐÍRÁSOK

- Ezt a készüléket 8 éven felüli gyerekek, valamint csökkent fizikai, szenzoros vagy mentális képességű vagy elegendő tapasztalattal és ismeretekkel nem rendelkező személyek csak akkor használhatják, ha felnőtt személy felügyeli/utasításokkal látja el őket, illetve megértették a lehetséges veszélyeket. Ne hagyja, hogy gyerekek játszanak a készülékkel.
- Ne használjon a mellékelt tartozékoktól eltérő kiegészítőket.
- Ne használja a készüléket, ha az sérült, vagy nem megfelelően működik.
- A berendezés csak elemmel üzemeltethető.
- Ez a termék elemmel működik. A kimerült elemeket vegye ki a berendezésből és hasznosítsa újra vagy dobja el a helyi előírások szerint.
- A terméket ne használja szempillákon.
- A készülék nem fodrászati vagy egyéb professzionális használatra készült

HU

AKKUMULÁTOR BIZTONSÁG

- Távolítsa el az akkumulátort, ha hosszabb ideig nem használja a berendezést.
- Újratölthető akkumulátor használata nem ajánlatos.
- A használt akkumulátort ne dobja tűzbe.
- Ne zárja rövidre az akkumulátor érintkezőit.
- A használt akkumulátorokat el kell távolítani a készülékből, majd újra kell hasznosítani vagy meg kell semmisíteni őket környezetbarát módon (lásd a ÚJRAHASZNOSÍTÁS).

BIZTONSÁGI ÓVINTÉZKEDÉSEK

- Kerülje a használatát a szemek körüli érzékeny bőrön.
- NE használja az arctisztító keféet ugyanazon a területen naponta több mint kétszer.
- NE használja az arctisztító keféet napbarnított, repedezett, irritált bőrfelületen, vagy ha nyílt seb van rajta.
- NE HASZNÁLJA, ha bőrbetegségben szenved vagy bőrirritáció kínozza, mint például súlyos/aktív akne vagy bőrfertőzés.
- NE HASZNÁLJA, ha szteroid-alapú gyógyszert szed.
- NE használja az arckefét erős kémiai szereket vagy durva szemcséket tartalmazó arclemosókkal.

- Ha a terméket másokkal közösen kívánja használni, higiéniai okokból mindig győződjön meg arról, hogy a fejet kicserélte. NE HASZNÁLJA ugyanazt a fejet több más felhasználóval közösen.
- Ha bármilyen fájdalmat vagy kellemetlen érzést érez, hagyja abba a termék használatát, és forduljon orvoshoz.



ALKATRÉSZEK

- | | |
|--|---|
| 1. Arcepilátor csatlakozója | 7. Arctisztító kefe csatlakozója |
| 2. Kapcsoló | 8. Masszírozó csatlakozója |
| 3. Akkumulátortartó | 9. Adapter |
| 4. Vezetőfűsű | 10. Tisztítókefe (Az ábrán nem látható) |
| 5. Igazításjelek (hátral) | 11. Epilátor védősapkája (nem látható) |
| 6. Aprólékos munkához kifejlesztett trimmer csatlakozója | |

ELSŐ HASZNÁLATBAVÉTEL ELŐTT

1. A készülékhez 1 AA elem szükséges (mellékelve). A lítium-ion akkumulátor tart a leghosszabb ideig, ezért ezt javasoljuk.
2. Nyissa ki az elemtartót úgy, hogy a két felét húzza el egymástól (A. ábra).
3. Helyezze az akkumulátort a tartóba az akkumulátor + csatlakozójával lefelé, ahogy az ábrán látható (B. ábra).
4. Zárja be az elemtartót úgy, hogy a két felét összenyomja kattanásig.

CSATLAKOZÓ FELSZERELÉSE/ELTÁVOLÍTÁSA

1. Egy csatlakozó csavarjának eltávolításához fordítsa el az óramutató járásával ellentétesen (C. ábra), majd húzza felfelé és a testtől el (D. ábra).
2. Egy csatlakozó illesztéséhez helyezze a test fölé (E. ábra) úgy, hogy a csatlakozás peremén található jel a test  szimbólumával egy vonalban legyen. Csavarja be a szerelvényt az óramutató járásával megegyező irányba (F. ábra), amíg a jelölés egy vonalba nem kerül a  szimbólummal.
3. Az arctisztító kefe és a masszírozó csatlakozójához az adaptert csatlakoztatni kell a motorhoz. Csatlakoztassa az adaptert a fentiek szerint, majd kattintsa be a kefét vagy a masszírozófejet az adapterre (G. ábra).

HASZNÁLATI UTASÍTÁSOK

ÁLTALÁNOS TUDNIVALÓK AZ EPILÁLÁSRÓL

A forgó csipesztárcsák még a rövid szőrszálakat is elkapják, és gyökerestől húzzák ki őket. Az epilált területre finom, vékony szálú szőrzet nő vissza. Az epilálás eredményeként a bőrfelület több hétig sima tapintású és szőrtelen marad. Legelső használatkor – vagy ha már régóta nem távolította el az adott testrész szőrzetét – bőrének időbe kerül hozzászoknia az epiláláshoz. Bőre a készülék ismételt használata során hozzászokik a művelethez, így az első alkalommal esetleg tapasztalható kellemetlen érzés jelentősen csökken. Az epilátor használata bőrpírt és bőrirritációt okozhat. Ez a reakció természetes, és rövid időn belül elmúlik.

Amennyiben a bőrirritáció három nap múlva sem múlik el, forduljon orvosához.

A szőreltávolítási eljárások mindegyike okozhatja befelé növe szőrszálak megjelenését, a bőr és a szőrzet állapotától függően. A rendszeres bőrradiózás megakadályozza a szőrszálak befelé növést.

Ritkán baktériumok juthatnak a bőrbe (pl. ha a készülékkel megsérti bőrét), ezek hatására bőrgyulladás is jelentkezhet. Minimálisra csökkentheti a fertőzés veszélyét azzal, ha minden használat előtt alaposan megtisztítja az epilátort.

AZ ARCEPILÁTOR HASZNÁLATA

1. Csatlakoztassa az arcepilátor csatlakozóját.
 2. Kapcsolja be a készüléket úgy, hogy a kapcsolót balra vagy jobbra mozgatja, a kívánt forgásiránytól függően.
 3. Válassza ki a forgásirányt úgy, hogy a szőr felfelé húzódjon és a bőrtől el, miközben a készülék a szőrnövekedéssel ellentétes irányába mozog (lásd a H. és J. ábrát).
 4. Segít, ha a szabad kezével finoman feszíti a bőrt, hogy a szőrszálak egyenesen álljanak.
 5. Enyhe nyomással vezesse az epilátort. Ne nyomja túl erősen, mert sérüléshez vezethet.
- Első használatnál az esti szőrtelenítést ajánljuk, hogy az éjszaka során az esetleges vörösödés halványuljon, majd használjon hidratálókrémet, hogy megnyugtassa a bőrt.

AZ APRÓLÉKOS MUNKÁHOZ KIFEJLESZTETT TRIMMER HASZNÁLATA

Az aprólékos munkához kifejlesztett trimmer gyengéden távolítja el a nem kívánt szőrzetet, és ideális az arcon, nyakkivágáson, orron, fülön és egyéb, kis területeken való használatra.

1. Csatlakoztassa az aprólékos munkához kifejlesztett trimmert.
2. Ne alkalmazzon túl nagy nyomást, mert azzal kárt tehet a trimmerfejben vagy sérülést okozhat.
3. Soha ne helyezze a trimmert orrba vagy fülbe 6 mm-nél mélyebben. Tárgyak soha ne érintkezzenek a dobhártyával.

A NEM KÍVÁNT SZŐRSZÁLAK ELTÁVOLÍTÁSÁHOZ

1. Helyezze a formázót a bőrre, és finoman nyomja rá a bőrfelületre.
2. A száliránnyal ellentétesen mozgassa a készüléket.

A SZEMÖLDÖK RÖVIDÍTÉSÉHEZ

1. Csúsztassa a szemöldökfésűt a vágófej fölé a fésű megfelelő oldalával kifelé.

A SZEMÖLDÖK FORMÁZÁSÁHOZ

1. Tartsa a trimmert a megfelelő szögben, és finoman nyomja lefelé.
2. Végezze el az adott terület vágását és formázását igényeinek megfelelően.

AZ ARCTISZTÍTÓ KEFE HASZNÁLATA

1. Csatlakoztassa az adaptert és az arctisztító kefe csatlakoztatóját.
2. Nedvesítse be a kefe sörtéit folyó víz alatt. NE használja a kefét, amíg teljesen meg nem szárad, különben bőrirritációt okozhat.
3. Nedvesítse meg a bőrét és vigyen fel rá arclemosót, vagy közvetlenül az arckefére is felviheti azt.
4. Helyezze a kefét közvetlenül a bőrre, és kapcsolja be. A kapcsoló segítségével kiválaszthatja a kefe forgásának irányát.
5. Finoman simítsa végig a kefét a bőrön és a szakállon körkörös mozdulatokkal, kerülje el a szemkörnyék érzékeny területét.

6. A legjobb eredmény eléréséhez azt javasoljuk, hogy 3 havonta cserélje ki mindegyik kefejét. További információért lépjen kapcsolatba a Remington ügyfélszolgálatlal.

A MASSZÍROZÓ HASZNÁLATA

1. Csatlakoztassa az adaptert és a masszírozó csatlakozóját.
2. Helyezze a masszírozót közvetlenül a bőrre, és kapcsolja be.
3. Gyengéden csúsztassa körbe a masszírozót a bőr fölött körkörös mozdulatokkal.

TISZTÍTÁS ÉS KARBANTARTÁS

- Tisztítás előtt ellenőrizze, hogy a készülék ki van-e kapcsolva.
- Tisztításhoz törölje le a terméket nedves ruhával, majd azonnal szárítsa meg.
- Arcepilátor – használja a mellékelt tisztítókefét.
- Arctisztító kefe – minden használat után öblítse le a kefét.
- Aprólékos munkához kifejlesztett trimmer – használja a mellékelt tisztítókefét.

ÚJRAHASZNOSÍTÁS



Az alábbi jelölések valamelyikével ellátott készülékekben, valamint újratölthető és nem újratölthető akkumulátorokban jelen lévő veszélyes anyagok jelentette környezeti és egészségi kockázatok elkerülése érdekében ezeket tilos a háztartási hulladékkal együtt megsemmisíteni. Az elektromos és elektronikus termékeket, és, ha vannak, az újratölthető és nem újratölthető akkumulátorokat mindig a megfelelő hivatalos hulladék-újrahasznosító/begyűjtő központba kell vinni.

Спасибо за покупку нового изделия Remington®. Перед использованием внимательно ознакомьтесь с инструкцией и сохраните ее. Перед применением изделия снимите с него упаковку.

ВАЖНЫЕ МЕРЫ БЕЗОПАСНОСТИ

- Использование данного устройства детьми старше 8 лет, лицами с ограниченными физическими, сенсорными или умственными способностями, недостатком опыта или знаний допускается при условии контроля или инструктажа и осознания связанных рисков. Детям запрещено играть с устройством.
- Используйте только оригинальные аксессуары.
- Не используйте прибор, если он поврежден или работает с перебоями.
- Данное устройство работает только от батареек.
- В данном изделии используются батареи. В конце срока службы батареек их необходимо извлечь из устройства и утилизировать надлежащим образом в соответствии с государственными и местными требованиями.
- Не используйте изделие на ресницах.
- Данное устройство не предназначено для коммерческого использования или применения в салонах.

RU

ПРАВИЛА БЕЗОПАСНОСТИ ПРИ ОБРАЩЕНИИ С БАТАРЕЯМИ

- Если вы не планируете пользоваться устройством в течение длительного времени, извлеките из него батареи.
- Не рекомендуется использовать перезаряжаемые батареи.
- Не бросайте использованные батареи в огонь.
- Не допускайте короткого замыкания контактов батарей.
- По окончании срока службы батарей их необходимо достать из прибора и утилизировать либо отдать на переработку безопасным для окружающей среды способом (см. раздел «ПОВТОРНАЯ ПЕРЕРАБОТКА»).

МЕРЫ ПРЕДОСТОРОЖНОСТИ

- НЕ используйте на нежной коже вокруг глаз.
- НЕ используйте щетку для чистки лица на одном и том же участке кожи чаще, чем дважды в день.
- НЕ используйте щетку для чистки лица на участках кожи с открытыми ранами, ожогами, трещинами или раздражением.
- НЕ используйте щетку, если вы принимаете стероидные препараты.
- НЕ используйте щетку при наличии кожных заболеваний или раздражений, таких как тяжелая/активная форма угревой сыпи или кожные инфекции.

- НЕ ИСПОЛЬЗУЙТЕ щетку для лица с очищающими средствами, содержащими агрессивные химические вещества или грубые частицы.
- Если прибор будут использовать несколько лиц, обязательно меняйте головки щетки. Не рекомендуется использование одной головки щетки несколькими лицами одновременно
- Если вы испытываете боль или дискомфорт, прекратите использование прибора и обратитесь к своему врачу.



СОСТАВНЫЕ ЧАСТИ

- | | |
|----------------------------------|---|
| 1. Насадка-эпилятор для лица | 7. Насадка-щетка для чистки лица |
| 2. Выключатель | 8. Массажная насадка |
| 3. Батарейный отсек | 9. Переходник |
| 4. Насадка | 10. Щетка для чистки (не показана) |
| 5. Метки для совмещения (сзади) | 11. Защитная крышка эпилятора (не показана) |
| 6. Насадка-косметический триммер | |

ПЕРЕД ПЕРВЫМ ИСПОЛЬЗОВАНИЕМ

1. Устройство работает от 1 батареи типа AA (входит в комплект поставки). Наиболее продолжительную работу обеспечивает литиевая батарея, поэтому мы рекомендуем использовать именно этот тип батареи.
2. Откройте батарейный отсек, отделив друг от друга две половины корпуса (рис. А).
3. Вставьте батарею в держатель таким образом, чтобы клемма «+» батареи была ориентирована вниз, как показано (рис. В).
4. Закройте батарейный отсек, соединив две половины корпуса и надавив до щелчка.

УСТАНОВКА/СНЯТИЕ НАСАДОК

1. Чтобы снять насадку, поверните ее против часовой стрелки (рис. С) и потяните вверх от корпуса (рис. D).
2. Чтобы установить насадку, поместите ее на корпус (рис. E) так, чтобы метка на ободке насадки совпадала с символом  на корпусе. Поверните насадку по часовой стрелке (рис. F) и совместите метку с символом .
3. Для установки щетки для чистки лица и массажной насадки требуется переходник, подходящий для конкретного электродвигателя. Установите переходник, как описано выше, затем защелкните щетку или массажную головку на переходнике (рис. G).

ИНСТРУКЦИИ ПО ЭКСПЛУАТАЦИИ

ОБЩАЯ ИНФОРМАЦИЯ ОБ ЭПИЛЯЦИИ

Вращающиеся диски-пинцеты захватывают даже короткие волоски и удаляют их с корнем. Вновь отрастающие волосы будут мягкими и тонкими. После эпиляции Ваша кожа будет оставаться гладкой и мягкой в течение нескольких недель.

Если Вы прежде не использовали эпилятор или если Вы давно не проводили эпиляцию, Вашей коже может потребоваться некоторое время, чтобы привыкнуть к процессу эпиляции. Возможный вначале дискомфорт

значительно уменьшается при дальнейшем использовании, поскольку кожа привыкает к эпиляции.

Использование эпилятора может вызвать покраснение или раздражение кожи. Это нормальная реакция, которая быстро проходит. Однако если раздражение не прошло в течение трех дней, следует обратиться к врачу. Все методы удаления волос с корнем могут – в зависимости от состояния кожи и волос – привести к врастанию волос. Регулярный пилинг предотвращает врастание волос.

В некоторых случаях при попадании бактерий (например, при перемещении прибора по коже) кожа может воспалиться. Очистка эпилирующей головки перед каждым использованием уменьшает риск инфекции.

ИСПОЛЬЗОВАНИЕ ЭПИЛЯТОРА ДЛЯ ЛИЦА

1. Установите насадку-эпилятор для лица.
2. Включите устройство, переместив переключатель вправо или влево, в зависимости от желаемого направления вращения.
3. Выбирайте направление вращения таким образом, чтобы при перемещении устройства против направления роста волос волосок выдергивался вверх и от кожи (см. рис. Н и J).
4. Рекомендуется аккуратно натянуть кожу свободной рукой, чтобы поднять волоски.
5. Проводите эпилятором, аккуратно прижимая его к коже. Не прижимайте слишком сильно, чтобы избежать повреждения кожи.
- Первую эпиляцию рекомендуется проводить вечером, чтобы возможное покраснение успело пройти за ночь, а также использовать увлажняющее средство после процедуры, чтобы успокоить кожу.

ИСПОЛЬЗОВАНИЕ КОСМЕТИЧЕСКОГО ТРИММЕРА

Косметический триммер аккуратно удаляет нежелательные волосы и идеально подходит для удаления волос на лице, шее, в носу, ушах и на других небольших участках.

1. Установите насадку-косметический триммер.
2. Не применяйте чрезмерное давление, поскольку это может повредить головку триммера или привести к повреждению кожи.
3. Ни в коем случае не вставляйте триммер в нос или ухо на глубину более 6 мм. Никакие предметы не должны соприкасаться с барабанной перепонкой.

СТРИЖКА НЕЖЕЛАТЕЛЬНЫХ ВОЛОС

1. Установите триммер над кожей и слегка прижмите его.
2. Срезайте волосы против направления их роста.

СТРИЖКА БРОВЕЙ

1. Установите насадку для бровей на головку триммера соответствующей стороной наружу.

ФОРМИРОВАНИЕ БРОВЕЙ

1. Держите мелкий триммер под прямым углом относительно кожи и слегка прижмите.
2. Подравнивайте и придайте участку желаемую форму.

ИСПОЛЬЗОВАНИЕ ЩЕТКИ ДЛЯ ЧИСТКИ ЛИЦА

1. Установите переходник и насадку щетки для чистки лица.

2. Смочите щетину щетки под проточной водой. НЕ используйте щетку в полностью сухом состоянии, поскольку это может вызвать раздражение кожи.
3. Увлажните кожу водой и нанесите на нее очищающее средство. Или же нанесите очищающее средство непосредственно на щетку.
4. Прислоните щетку непосредственно к коже и включите прибор. С помощью переключателя можно выбирать направление вращения щетки.
5. Плавнo перемещайте щетку по коже и бороде круговыми движениями, избегая нежной области вокруг глаз.
6. Для получения оптимального результата рекомендуем заменять все головки щетки приблизительно каждые 3 месяца. Для получения более подробной информации обратитесь на горячую линию Remington или в магазин, в котором приобрели прибор.

ИСПОЛЬЗОВАНИЕ МАССАЖНОЙ НАСАДКИ

1. Установите переходник и массажную насадку.
2. Прислоните массажную насадку непосредственно к коже и включите прибор.
3. Осторожно перемещайте массажную насадку по коже круговыми движениями.

ЧИСТКА И ОБСЛУЖИВАНИЕ

- Перед очисткой убедитесь в том, что устройство выключено.
- Для очистки изделия протрите его влажной тканью и немедленно высушите.
- Эпилятор для лица — используйте щетку для чистки прибора из комплекта поставки.
- Щетка для чистки лица — ополаскивайте щетку после каждого использования.
- Косметический триммер — используйте щетку для чистки прибора из комплекта поставки.

ПОВТОРНАЯ ПЕРЕРАБОТКА



Во избежание воздействия вредных веществ на окружающую среду и здоровье приборы и батареи одноразового или многократного использования, помеченные одним из этих символов, необходимо утилизировать отдельно от несортированных бытовых отходов. Обязательно утилизируйте электрические и электронные изделия, а также (если это применимо) батареи одноразового или многократного использования в соответствующих официальных пунктах повторной переработки / сбора отходов.

Yeni Remington® ürününüzü satın aldığınız için teşekkür ederiz. Kullanmadan önce, lütfen bu talimatları dikkatle okuyun ve güvenli bir yerde saklayın. Kullanmadan önce ürünün tüm ambalajlarını çıkarın.

ÖNEMLİ TEDBİRLER

- Bu cihaz, 8 yaş ve üzeri çocuklar ve yeterli fiziksel, duyuşsal veya zihinsel kapasitelere veya bilgi ve deneyime sahip olmayan kişiler tarafından, sadece gözetim altında olmaları/talimatlandırılmaları ve ilgili tehlikeleri kavramaları kaydıyla kullanılabilir. Çocuklar cihazla oyun oynamamalıdır.
- Cihaza, firmamızdan temin edilen ürünler dışında parça eklemeyin.
- Cihaz hasarlı veya arızalıysa kullanmayın.
 - Bu cihaz sadece pille çalışır.
 - Bu üründe pil kullanılmaktadır. Tüklenen piller cihazdan çıkarılmalı ve ulusal ve yerel yönetmeliklerinize uygun şekilde geri dönüştürülmeli veya çöpe atılmalıdır.
 - Ürünü kirlikleriniz üzerinde kullanmayın.
 - Bu cihaz, ticari kullanım için veya kuaför salonlarında kullanılmak üzere tasarlanmamıştır.

PİL GÜVENLİĞİ

- Cihaz uzun süre kullanılmayacaksa pilleri çıkarın.
- Şarj edilebilir bir pilin kullanılması tavsiye edilmez.
- Kullanılmış pilleri imha etmek için ateşe atmayın.
- Pil temas noktalarına kısa devre yaptırmayın.
- Kullanılmış piller, cihazdan çevre dostu bir şekilde çıkarılmalı, geri dönüştürülmeli veya imha edilmelidir (bkz. GERİ DÖNÜŞÜM).

GÜVENLİK ÖNLEMLERİ

- Göz çevresindeki hassas cilt üzerinde kullanmaktan kaçının.
- Yüz temizleme fırçasını aynı alan üzerinde günde iki defadan fazla KULLANMAYIN.
- Yüz temizleme fırçasını açık yaraların, güneş yanıklarının bulunduğu, çatlamış veya tahriş olmuş cilt alanları üzerinde KULLANMAYIN.
- Ağır/aktif akne veya cilt enfeksiyonları gibi cilt hastalıkları veya cilt tahrişleri yaşıyorsanız, ürünü KULLANMAYIN.
- Steroid bazlı ilaç tedavisi alıyorsanız, ürünü KULLANMAYIN
- Yüz fırçasını, sert kimyasallar veya iri parçacıklar içeren yüz yıkama ürünleri ile KULLANMAYIN.
- Bu ürünü başka kullanıcılarla paylaşmak istiyorsanız, hijyen nedeniyle fırça başlığını değiştirin. Fırça başlıklarını birden çok kullanıcı arasında PAYLAŞTIRMAYIN.

- Herhangi bir sızı veya rahatsızlık hissediyorsanız, ürünü kullanmayı durdurun ve doktorunuzla iletişim kurun.



PARÇALAR

- | | |
|---------------------------------|--|
| 1. Yüz epilator ataşmanı | 7. Yüz temizleme fırçası ataşmanı |
| 2. Düğme | 8. Masaj ataşmanı |
| 3. Pil bölmesi | 9. Adaptör |
| 4. Tarak | 10. Temizleme fırçası (Gösterilmemiş) |
| 5. Hizalama işaretleri (arkada) | 11. Epilatör koruyucu kapağı (Gösterilmemiş) |
| 6. Hassas tüy kesme ataşmanı | |

İLK KULLANIMDAN ÖNCE

- Cihaz 1 adet 'AA' pil gerektirmektedir (ürün paketine dahildir). En dayanıklı olan lityum pillerden kullanmanızı tavsiye ediyoruz.
- Gövdenin iki yarısını birbirinden uzağa doğru çekerek pil bölmesinin kapağını açın (Şekil A).
- Pili, pilin + ucu gösterilen biçimde aşağı bakacak şekilde yuvaya yerleştirin (Şekil B).
- Gövdenin iki yarısını bir tıklama sesi duyuncaya dek birbirine doğru iterek, pil bölmesini kapatın.

ATAŞMANLARI TAKMA/ÇIKARMA

- Bir ataşmanı çıkarmak için onu saatin aksi yönde döndürün (Şekil C) ve yukarı doğru çekerek gövdeden ayırın (Şekil D).
- Bir ataşmanı takmak için onu gövdenin üzerine, ataşmanın üzerindeki çıkıntıda yer alan işaret, gövdenin üzerindeki  sembolü ile aynı hizaya gelecek şekilde yerleştirin (Şekil E). Ataşmanı, işaret  symbol ile aynı hizaya gelinceye dek saat yönünde döndürün (Şekil F).
- Yüz temizleme fırçası ve masaj ataşmanları, adaptörün motora takılmasını gerektirir. Adaptörü yukarıda açıklanan şekilde monte edin, ardından fırça veya masaj başlığını adaptöre bir tıklama sesiyle takın (Şekil G).

KULLANIM TALİMATLARI

EPİLASYONLA İLGİLİ GENEL BİLGİLER

Döner cımbızlar kısa tüyleri bile yakalar ve onları kökünden çekerek çıkarır. Tüyler tekrar uzadıklarında yumuşak ve ince olur. Epilasyondan sonra cildiniz haftalarca pürüzsüz ve tüyden arındırılmış olur.

Daha önce epilator kullanmadıysanız ya da uzun bir süredir epilasyon yapmadıysanız, cildinizin buna alışması biraz zaman alabilir. Başlangıçta hissedilen rahatsızlık, tekrarlanan kullanımlarla cilt işleme alıştıkça azalır. Epilatör kullanımı ciltte kızarma veya tahrişe yol açabilir. Bu, hızla kaybolan normal bir reaksiyondur.

Ancak, tahriş üç gün içinde kaybolmadıysa, doktora danışınız. Bütün kökten tüy temizleme yöntemleri, cilt ve tüylerin durumuna bağlı olarak tüyün deri altında uzamasına (kıl dönmesine) neden olabilir. Düzenli olarak peeling yapmak kıl dönmesini önlemeye yardımcı olacaktır.

Bazı durumlarda bakterilerin deri altına geçmesi (örneğin cihaz cilt üzerinde gezdirilirken) iltihaplanmaya neden.

YÜZ EPİLATÖRÜNÜ KULLANMA

1. Yüz epilatorü ataşmanını takın.
2. Düğmeyi, istediğiniz dönüş yönüne göre sağa veya sola kaydırarak cihazı açın.
3. Cihaz tüylerin uzama yönüne karşı hareket ettirilirken tüylerin yukarı doğru çekilerek uzaklaştırılması için, dönüş yönünü seçin (bkz. Şekil H ve J).
4. Cildinizi boş olan elinizle nazikçe germeniz, tüylerin dik durmasına yardımcı olacaktır.
5. Epilatöre hafif bir basınçla rehberlik edin. Yaralanmaya yol açabileceğinden, fazla bastırmayın.
- İlk kez kullanırken, herhangi bir kızarıklığın gece boyunca kaybolmasına olanak tanımak için epilasyon işlemi akşam yapmanız ve ardından cildi yatıştırmak için bir nemlendirici uygulamanız tavsiye edilir.

HASSAS TÜY KESME MAKİNESİNİ KULLANMA

Hassas tüy kesme makinesi, istenmeyen tüyleri nazikçe giderir ve yüz, boyun, burun, kulaklar ve diğer küçük alanlarda kullanım için idealdir.

1. Hassas tüy kesme ataşmanını takın.
2. Aşırı basınç uygulamayın, aksi taktirde tüy kesme başlığına hasar verebilir veya ciltte yaralanmaya neden olabilirsiniz.
3. Tüy kesme makinesini burun veya kulağa 6 mm'den fazla kesinlikle sokmayın. Kulak zarına herhangi bir cisim hiçbir zaman temas etmemelidir.

İSTENMEYEN TÜYLERİ DÜZELTME

1. Şekillendiriciyi cilde karşı tutun ve hafif bir baskı uygulayın.
2. Tüylerin çıkış yönünün aksi yönde düzeltme yapın.

KAŞLARIN UZUNLUĞUNU DÜZELTME

1. Kaş tarağını, tarağın uygun tarafı dışarı doğru bakacak şekilde, kesme başlığının üzerinden kaydırın.

KAŞLARI ŞEKİLLENDİRME

1. Hassas tüy kesme makinesini, cildinizle doğru açıda tutun ve hafifçe bastırın.
2. Bölgede istenilen şekilde kenar oluşturun ve biçim verin.

YÜZ TEMİZLEME FIRÇASINI KULLANMA

1. Adaptörü ve yüz temizleme fırçası ataşmanını takın.
2. Fırça kıllarını akan suyun altında ıslatın. Ciltte tahrişe neden olabileceğinden, fırçayı tamamen kuru haldeyken KULLANMAYIN.
3. Cildiniz suyla nemlendirin ve cildinize yüz yıkama ürünü uygulayın. Veya, yüz yıkama ürününüzü doğrudan fırçanın üzerine uygulayın.
4. Fırçayı doğrudan cildinizin üzerine yerleştirin ve açın. Fırçanın dönüş yönünü, düğmeyi kullanarak seçebilirsiniz.
5. Fırçayı, hassas göz bölgesinden kaçınarak cildin ve sakalın üzerinde dairesel hareketlerle yavaşça kaydırın.
6. En iyi sonucu almak için tüm fırça başlıklarını her 3 ayda bir yenilemenizi öneririz. Daha fazla bilgi için en yakın Remington servis merkezi ile iletişime geçin.

MASAJ CİHAZINI KULLANMA

1. Adaptörü ve masaj ataşmanını takın.
2. Masaj cihazını doğrudan cildinizin üzerine yerleştirin ve açın.
3. Masaj cihazını cilt üzerinde dairesel hareketlerle nazikçe kaydırın.

TEMİZLİK VE BAKIM

- Temizlemeden önce cihazın kapalı olmasına dikkat edin.
- Ürünü temizlemek için, nemli bir bezle silin ve derhal kurutun.
- Yüz epilatorü - ürünle birlikte verilen temizleme fırçasını kullanın.
- Yüz temizleme fırçası - fırçayı her kullanımdan sonra suyla durulayın.
- Hassas tüy kesme makinesi - ürünle birlikte verilen temizleme fırçasını kullanın.

GERİ DÖNÜŞÜM



Tehlikeli maddelerin yol açacağı çevre ve sağlık sorunlarını önlemek için, şu sembollerden biri ile işaretlenmiş cihazlar ve şarj edilebilir ve tek kullanımlık piller genel evsel atıklarla birlikte çöpe atılmamalıdır. Elektrikli ve elektronik ürünleri ve ilgili olabilecek şarj edilebilir ve tek kullanımlık pilleri her zaman resmi, uygun bir geri dönüşüm/toplama noktasına bırakın.

Vă mulțumim că ați achiziționat noul dvs. produs Remington®. Înainte de utilizare, citiți cu atenție aceste instrucțiuni și păstrați-le într-un loc sigur. Îndepărtați toate ambalajele înainte de folosire.

MĂSURI DE PROTECȚIE IMPORTANTE

- Acest aparat poate fi folosit de copii în vârstă de cel puțin 8 ani și de persoane cu abilități fizice, senzoriale sau mentale reduse sau care nu au experiența și cunoștințele necesare doar dacă sunt supravegheate/ au fost instruite în prealabil și au înțeles pericolele la care se expun. Este interzisă joaca copiilor cu acest aparat.
- Nu folosiți alte accesorii decât cele furnizate de noi.
- Nu folosiți aparatul dacă este deteriorat sau prezintă defecte.
- Acest produs funcționează doar pe bază de baterii.
- Acest produs funcționează cu baterii. La sfârșitul vieții bateriilor, acestea trebuie scoase din aparat și reciclate sau eliminate corespunzător, conform reglementărilor naționale sau locale.
- A nu se aplica pe gene.
- Acest aparat nu este destinat utilizării comerciale sau în saloane de coafură.

SIGURANȚA BATERIEI

- Scoateți bateriile dacă nu folosiți unitatea pentru perioade lungi de timp.
- Nu se recomandă folosirea unei baterii reîncărcabile.
- Nu aruncați bateriile uzate în foc.
- Nu scrutcircuitați contactele bateriei.
- Bateriile folosite trebuie scoase din aparat, reciclate și eliminate în mod ecologic (vezi RECICLAREA).

MĂSURI DE PRECAUȚIE

- Evitați utilizarea pe pielea delicată din jurul ochilor.
- DO NOT use the facial cleansing brush on the same area more than twice a day.
- DO NOT use the facial cleansing brush on areas with open wounds, sunburnt skin, chapped or irritated skin.
- NU folosiți produsul dacă suferiți de vreo afecțiune a pielii sau prezentați iritații precum acnee severă/activă sau infecții ale pielii.
- NU folosiți produsul dacă luați medicamente pe bază de steroizi.
- NU folosiți peria de curățare facială cu produse de curățare pentru față ce conțin chimicale puternice sau particule dure.
- Dacă doriți să folosiți acest produs împreună cu alte persoane, asigurați-vă că ați schimbat capul periei. NU folosiți mai multe persoane același cap de perie.

- Dacă prezentați dureri sau disconfort, opriți utilizarea produsului și adresați-vă medicului dvs.



PĂRȚILE COMPONENTE

- | | |
|--|---|
| 1. Accesoriu epilator facial | 7. Accesoriu perie de curățare facială |
| 2. Comutator | 8. Accesoriu pentru masaj |
| 3. Compartiment baterii | 9. Adaptor |
| 4. Pieptăn | 10. Perie de curățare (nu se vede) |
| 5. Marcaje aliniere (posterior) | 11. Capac protecție epilator (nu se vede) |
| 6. Accesoriu mașină de tuns în detaliu | |

ÎNAINTE DE PRIMA UTILIZARE

1. Pentru acest dispozitiv, este nevoie de o baterie AA (inclusă). Tipul de baterie recomandată este cea cu litiu; e bateria care ține cel mai mult.
2. Deschideți compartimentul pentru baterii trăgând de cele două jumătăți care-l compun (Fig. A).
3. Introduceți bateria în suport, cu terminalul + în jos, după cum vedeți în imagine (Fig. B).
4. Închideți compartimentul pentru baterie împingând cele două jumătăți componente până se aude un clic.

MONTARE / ÎNDEPĂRTARE ACCESORII

1. Pentru a îndepărta sau scoate un accesoriu, răsuțiți-l în sensul acelor de ceasornic (Fig. C) și trageți de el până îl desprindeți de aparat (Fig. D).
2. Pentru a fixa un accesoriu, așezați-l în aparat (Fig. E) cu marcajul de pe marginea accesoriului aliniat cu simbolul  de pe dispozitiv. Răsuțiți piesa în sensul acelor de ceasornic (Fig. F) până când marcajul este aliniat cu simbolul .
3. Peria de curățare facială și accesoriile folosite la masaj au nevoie de adaptor pentru a se fixa de motor. Montați adaptorul conform instrucțiunilor de mai sus, după care fixați peria în lăcașul ei, până se aude acel clic, sau capul folosit la masaj, de adaptor (Fig. G).

INSTRUCȚIUNI DE UTILIZARE

INFORMAȚII GENERALE PRIVIND EPILAREA

Penetele rotative smulg chiar și firele scurte și le trag din rădăcină. Firele care cresc ulterior sunt fine și subțiri. Epilarea lasă pielea dumneavoastră netedă și fără fire de păr timp de mai multe săptămâni.

Dacă nu ați mai folosit un epilator înainte sau dacă nu v-ați mai epilat de o perioadă mai lungă de timp, ar putea dura un pic până ce pielea dumneavoastră se va obișnui cu epilarea. Disconfortul resimțit esențial se reduce considerabil după utilizări repetate pe măsură ce pielea se adaptează la proces.

Utilizarea unui epilator poate cauza înroșirea sau iritarea pielii. Acestea constituie reacții normale care vor dispărea în scurt timp. Cu toate acestea, dacă iritația nu a dispărut după trei zile, trebuie să vă consultați doctorul.

Toate metodele de epilare de la rădăcină pot avea ca rezultat creșterea firelor sub piele, în funcție de starea pielii și cea a părului. Exfolierea regulată ajută la

prevenirea creșterii firelor de păr pe sub piele. În anumite cazuri se poate produce o inflamare a pielii atunci când bacteriile pătrund în aceasta (de ex. atunci când deplasați aparatul pe piele). Curățarea capului de epilare înaintea fiecărei utilizări va minimiza riscul de producere a unor infecții.

FOLOȘIȚI EPILATORUL FACIAL

1. Fixați accesoriul pentru epilatorul facial.
2. Porniți dispozitivul, răsucind comutatorul înspre stânga sau dreapta, funcție de direcția dorită de rotație.
3. Alegeți direcția de rotație, astfel încât firul de păr să fie tras în sus, în timp ce acționați dispozitivul în sensul invers de creștere a firelor de păr (a se vedea Fig. H și J).
4. Vă ajutați dacă întindeți ușor pielea cu cealaltă mână, astfel încât firele de păr să fie drepte.
5. Ghidați fin epilatorul. Nu apăsați prea tare, ca să nu vă răniți.
 - Atunci când îl folosiți prima dată, se recomandă să vă epilați seara, pentru ca pielea să își revină peste noapte, în caz că vi se înroșește pielea. După epilare, aplicați o cremă hidratantă.

CUM FOLOSIM MAȘINA DE TUNS ÎN DETALIU

Mașina de tuns în detaliu îndepărtează firele nedorite și este ideală pentru față, gât, nas, urechi și alte zone mici de pe corp.

1. Montați mașina de tuns în detaliu.
2. Nu apăsați prea tare, riscați să stricați capul epilatorului sau să vă răniți.
3. Nu introduceți niciodată mașina de tuns mai mult de 6 mm în nas sau în ureche! A se evita contactul cu timpanul.

PENTRU A TUNDE PĂRUL NEDORIT

1. Apropiati aparatul de tuns de piele, exercitând o ușoară presiune.
2. Folosiți aparatul de tuns în sensul în care cresc firele de păr.

PENTRU A TUNDE DIN LUNGIMEA SPRÂNCENELOR

1. Fixați pieptenul pentru sprâncene cu partea corespunzătoare de pieptănat înspre exterior.

PENTRU A DA FORMĂ SPRÂNCENELOR

1. Țineți aparatul de ras pentru femei în unghiul corect pe piele și apăsați ușor în jos.
2. Dați forma dorită în zona aleasă.

CUM FOLOSIM PERIA DE CURĂȚARE FACIALĂ

1. Fixați adaptorul și peria de curățare facială.
2. Umețeați ușor dinții periei, trecând peria sub jetul de apă. NU utilizați peria până ce nu se usucă complet, întrucât ar putea cauza iritația pielii.
3. Umeziți pielea cu apă și aplicați un produs de curățare pe piele. Alternativ, aplicați produsul de curățare direct pe perie.
4. Fixați peria direct pe piele și porniți aparatul. Puteți alege direcția de rotație a periei, cu ajutorul comutatorului.
5. Glisați ușor peria pe piele și barbă, folosiți mișcări circulare și evitând zona delicată din jurul ochilor.
6. Pentru rezultate optime, vă recomandăm să înlocuiți toate capetele de perie la aproximativ 3 luni. Pentru informații suplimentare, contactați cel mai apropiat centru de service Remington.

CUM FOLOSIM APARATUL DE MASAJ

1. Fixați adaptorul și accesoriul pentru masaj.
2. Așezați aparatul de masaj direct pe piele și porniți aparatul.
3. Acționați ușor aparatul, efectuând mișcări circulare.

CURĂȚARE ȘI ÎNTREȚINERE

- Asigurați-vă că aparatul este oprit înainte de curățare.
- Pentru a curăța produsul, ștergeți-l cu o cârpă umedă și uscați-l imediat.
- Epilatorul facial – folosiți peria de curățare furnizată.
- Peria de curățare facială – clătiți peria înainte de fiecare întrebuițare.
- Mașina de tuns în detaliu – folosiți peria furnizată de curățare.

RECICLAREA



Pentru a evita problemele de mediu și de sănătate cauzate de substanțele periculoase, aparatele și bateriile reîncărcabile și cele obișnuite marcate cu unul dintre aceste simboluri, nu trebuie eliminate împreună cu deșeurile municipale nesortate. Eliminați întotdeauna produsele electrice și electronice și, după caz, bateriile reîncărcabile și cele obișnuite, la un punct de reciclare/colectare corespunzător.

Σας ευχαριστούμε για την αγορά του νέου σας προϊόντος Remington®. Διαβάστε προσεκτικά τις παρούσες οδηγίες και φυλάξτε τις σε ασφαλές μέρος. Αφαιρέστε όλα τα υλικά συσκευασίας πριν από την χρήση.

ΣΗΜΑΝΤΙΚΑ ΜΕΤΡΑ ΠΡΟΦΥΛΑΞΗΣ

- Αυτή η συσκευή μπορεί να χρησιμοποιηθεί από παιδιά ηλικίας άνω των 8 ετών και από άτομα με μειωμένες σωματικές, αισθητηριακές ή διανοητικές ικανότητες ή με έλλειψη πείρας και γνώσεων εφόσον υπάρχει κάποιος να τα επιτηρεί/καθοδηγεί και εφόσον έχουν κατανοήσει τους σχετικούς κινδύνους. Τα παιδιά δεν επιτρέπεται να παίζουν με τη συσκευή.
- Μη χρησιμοποιείτε άλλα εξαρτήματα εκτός από αυτά που σας προμηθεύουμε εμείς.
- Μην χρησιμοποιείτε τη συσκευή εφόσον έχει υποστεί βλάβη ή δυσλειτουργεί.
 - Αυτή η συσκευή λειτουργεί μόνο με μπαταρία.
 - Το προϊόν αυτό λειτουργεί με μπαταρίες. Οι μπαταρίες όταν αδειάζουν θα πρέπει να αφαιρούνται από τη συσκευή και να ανακυκλώνονται ή να απορρίπτονται σύμφωνα με τις απαιτήσεις της πολιτείας ή της περιοχής σας.
 - Μη χρησιμοποιείτε το προϊόν πάνω στις βλεφαρίδες.
 - Αυτή η συσκευή δεν προορίζεται για εμπορική χρήση ή χρήση σε κομμωτήριο.

ΑΣΦΑΛΕΙΑ ΜΠΑΤΑΡΙΑΣ

- Αφαιρείτε τις μπαταρίες σε περίπτωση που η μονάδα δεν χρησιμοποιείται για μεγάλα χρονικά διαστήματα.
- Δεν συστήνεται η χρήση επαναφορτιζόμενης μπαταρίας.
- Μην απορρίπτετε τις χρησιμοποιημένες μπαταρίες στη φωτιά.
- Μην βραχυκυκλώνετε τις επαφές της μπαταρίας.
- Οι χρησιμοποιημένες μπαταρίες πρέπει να αφαιρούνται από τη συσκευή, να ανακυκλώνονται ή να απορρίπτονται με τρόπο φιλικό για το περιβάλλον (βλέπε ΑΝΑΚΥΚΛΩΣΗ).

ΠΡΟΦΥΛΑΞΕΙΣ ΑΣΦΑΛΕΙΑΣ

- Αποφύγετε τη χρήση στην ευαίσθητη επιδερμίδα γύρω από τα μάτια.
- ΜΗ χρησιμοποιείτε τη βούρτσα καθαρισμού προσώπου πάνω στην ίδια περιοχή περισσότερο από δύο φορές την ημέρα.
- ΜΗ χρησιμοποιείτε τη βούρτσα καθαρισμού προσώπου σε περιοχές με ανοικτές πληγές, ηλιοκαμένο δέρμα, σκασμένο ή ερεθισμένο δέρμα.
- ΝΑ ΜΗΝ την χρησιμοποιείτε εφόσον πάσχετε από δερματικές παθήσεις ή δερματικούς ερεθισμούς όπως σοβαρή/ενεργή ακμή ή δερματική λοίμωξη.

- ΝΑ ΜΗΝ την χρησιμοποιείτε εφόσον λαμβάνετε φαρμακευτική αγωγή που περιέχει στεροειδή.
- ΝΑ ΜΗΝ χρησιμοποιείτε τη βούρτσα προσώπου με προϊόντα καθαρισμού προσώπου που περιέχουν ισχυρές χημικές ουσίες ή αδρούς κόκκους.
- Αν θέλετε να χρησιμοποιείτε το εν λόγω προϊόν από κοινού με άλλα άτομα, φροντίστε, για λόγους υγιεινής, να αλλάζετε την κεφαλή της βούρτσας. ΝΑ ΜΗΝ μοιράζεστε την ίδια κεφαλή βούρτσας με περισσότερα άτομα.
- Αν αντιμετωπίζετε πόνο ή δυσφορία, διακόψτε τη χρήση του προϊόντος και αποταθείτε στον ιατρό σας.



ΜΕΡΗ

- | | |
|---|--|
| 1. Εξάρτημα αποτρίχωσης προσώπου | 8. Εξάρτημα μασάζ |
| 2. Διακόπτης | 9. Προσαρμογέας |
| 3. Θήκη μπαταριών | 10. Βούρτσα καθαρισμού (Δεν απεικονίζεται) |
| 4. Χτένα | 11. Προστατευτικό καπάκι εξαρτήματος αποτρίχωσης (Δεν απεικονίζεται) |
| 5. Σημάδια ευθυγράμμισης (στο πίσω μέρος) | |
| 6. Κοπτικό εξάρτημα λεπτομερειών | |
| 7. Εξάρτημα βούρτσας καθαρισμού προσώπου | |

ΠΡΙΝ ΑΠΟ ΤΗΝ ΠΡΩΤΗ ΧΡΗΣΗ

1. Η συσκευή χρειάζεται 1 μπαταρία AA (συμπεριλαμβάνεται). Η μπαταρία λιθίου διαρκεί περισσότερο και αυτός είναι ο τύπος που προτείνεται.
2. Ανοίξτε τη θήκη της μπαταρίας τραβώντας τα δύο μισά μέρη του σώματος το ένα από το άλλο (εικ. Α).
3. Εισαγάγετε την μπαταρία μέσα στη βάση με τον ακροδέκτη + της μπαταρίας στραμμένο προς τα κάτω, όπως φαίνεται στην εικόνα (εικ. Β).
4. Κλείστε τη θήκη της μπαταρίας ωθώντας τα δύο μισά μέρη του σώματος το ένα προς το άλλο έως ότου κουμπώσουν.

ΤΟΠΟΘΕΤΗΣΗ/ΑΦΑΙΡΕΣΗ ΕΞΑΡΤΗΜΑΤΩΝ

1. Για να αφαιρέσετε ένα εξάρτημα, στρέψτε το προς τα αριστερά (εικ. C) και τραβήξτε το προς τα επάνω και έξω από το σώμα (εικ. D).
2. Για να τοποθετήσετε ένα εξάρτημα, τοποθετήστε το πάνω από το σώμα (εικ. E), ευθυγραμμίζοντας το σημάδι που βρίσκεται στο χέιλος του εξαρτήματος με το σύμβολο  του σώματος. Στρέψτε το εξάρτημα προς τα δεξιά (εικ. F) ώστε το σημάδι να ευθυγραμμιστεί με το σύμβολο .
3. Για τη βούρτσα καθαρισμού προσώπου και το εξάρτημα μασάζ, θα πρέπει να έχει τοποθετηθεί ο προσαρμογέας στο μοτέρ. Τοποθετήστε τον προσαρμογέα όπως περιγράφεται παραπάνω και, έπειτα, κουμπώστε τη βούρτσα ή την κεφαλή μασάζ πάνω στον προσαρμογέα (εικ. G).

ΟΔΗΓΙΕΣ ΧΡΗΣΗΣ

ΓΕΝΙΚΕΣ ΠΛΗΡΟΦΟΡΙΕΣ ΓΙΑ ΤΗΝ ΑΠΟΤΡΙΧΩΣΗ

Οι περιστρεφόμενες τσιμπίδες πιάνουν ακόμη και τις πιο κοντές τρίχες και τις τραβούν από τη ρίζα. Οι τρίχες που ξαναβγαίνουν είναι μαλακές και λεπτές. Μετά την αποτρίχωση το δέρμα σας είναι λείο, χωρίς τρίχες για αρκετές

εβδομάδες. Αν δεν έχετε ξαναχρησιμοποιήσει αποτριχωτική μηχανή ή αν έχετε πολύ καιρό να τη χρησιμοποιήσετε, ενδέχεται το δέρμα σας να χρειαστεί λίγο χρόνο μέχρι να προσαρμοστεί στη διαδικασία αποτρίχωσης. Η αρχική δυσφορία μειώνεται σημαντικά με τη συνεχή χρήση της μηχανής, καθώς το δέρμα συνηθίζει τη διαδικασία.

Κατά τη χρήση της αποτριχωτικής μηχανής ενδέχεται το δέρμα σας να κοκκινίσει ή να ερεθιστεί. Αυτή η αντίδραση είναι φυσιολογική και γρήγορα θα υποχωρήσει. Ωστόσο, αν ο ερεθισμός δεν υποχωρήσει εντός τριών ημερών, πρέπει να συμβουλευτείτε το γιατρό σας.

Όλες οι μέθοδοι αφαίρεσης της τρίχας από τη ρίζα ενδέχεται να προκαλέσουν την εσωτερική ανάπτυξη της τρίχας ανάλογα με την κατάσταση του δέρματος και της τρίχας. Με την τακτική απολέπιση αποτρέπεται η εσωτερική ανάπτυξη της τρίχας.

Σε ορισμένες περιπτώσεις ενδέχεται να δημιουργηθεί φλεγμονή στο δέρμα, αν διεισδύσουν βακτήρια (π.χ. όταν περνάτε τη συσκευή πάνω από το δέρμα). Ο σχολαστικός καθαρισμός της αποτριχωτικής κεφαλής πριν από κάθε χρήση ελαχιστοποιεί τον κίνδυνο μόλυνσης.

ΧΡΗΣΗ ΤΗΣ ΣΥΣΚΕΥΗΣ ΑΠΟΤΡΙΧΩΣΗΣ ΠΡΟΣΩΠΟΥ

1. Τοποθετήστε το εξάρτημα αποτρίχωσης προσώπου.
 2. Θέστε τη συσκευή σε λειτουργία, μετακινώντας τον διακόπτη προς τα αριστερά ή προς τα δεξιά, ανάλογα με την επιθυμητή κατεύθυνση περιστροφής.
 3. Επιλέξτε την κατεύθυνση περιστροφής έτσι, ώστε οι τρίχες να τραβιούνται από το δέρμα προς τα επάνω, καθώς η συσκευή κινείται αντίθετα από την κατεύθυνση ανάπτυξης των τριχών (βλ. εικόνες Η και Ι).
 4. Βοηθά εάν τεντώσετε το δέρμα απαλά με το ελεύθερο χέρι σας, ώστε οι τρίχες να στέκονται όρθιες.
 5. Καθοδηγήστε τη συσκευή αποτρίχωσης πιέζοντας ελαφρά. Μην πιέζετε πολύ δυνατά, διότι ενδέχεται να τραυματιστείτε.
- Κατά την πρώτη χρήση, συστήνεται να κάνετε την αποτρίχωση το βράδυ ώστε εάν προκληθεί ερυθρότητα, αυτή να υποχωρήσει κατά τη διάρκεια της νύχτας και έπειτα να εφαρμόσετε κάποιο ενυδατικό προϊόν για να καταπράυνση.

ΧΡΗΣΗ ΤΟΥ ΚΟΠΤΙΚΟΥ ΕΞΑΡΤΗΜΑΤΟΣ ΛΕΠΤΟΜΕΡΕΙΩΝ

Το κοπτικό εξάρτημα λεπτομερειών αφαιρεί απαλά τις ανεπιθύμητες τρίχες και είναι ιδανικό για χρήση στην περιοχή του προσώπου, του λαιμού, της μύτης, των αυτιών και σε άλλες μικρές περιοχές.

1. Τοποθετήστε το κοπτικό εξάρτημα λεπτομερειών.
2. Μην βάζετε πολλή δύναμη, γιατί αλλιώς μπορεί να καταστρέψετε την κεφαλή της κοπτικής μηχανής ή να τραυματίσετε το δέρμα σας.
3. Ποτέ μην εισάγετε το κοπτικό εξάρτημα σε βάθος μεγαλύτερο των 6 mm μέσα στη μύτη ή στο αυτί σας. Κανένα αντικείμενο δεν θα πρέπει ποτέ να έρχεται σε επαφή με το τύμπανο του αυτιού.

ΓΙΑ ΝΑ ΑΦΑΙΡΕΣΕΤΕ ΤΙΣ ΑΝΕΠΙΘΥΜΗΤΕΣ ΤΡΙΧΕΣ

1. Κρατήστε την αποτριχωτική μηχανή κόντρα στο δέρμα και πιέστε ελαφρά.
2. Κινήστε τη μηχανή αντίθετα από την κατεύθυνση ανάπτυξης των τριχών.

ΓΙΑ ΝΑ ΜΙΚΡΥΝΕΤΕ ΤΑ ΦΡΥΔΙΑ ΣΑΣ

1. Σύρετε το χτενάκι φρυδιού πάνω από την κεφαλή κοπής, με την κατάλληλη πλευρά του προς τα έξω.

ΓΙΑ ΝΑ ΔΩΣΕΤΕ ΣΧΗΜΑ ΣΤΑ ΦΡΥΔΙΑ ΣΑΣ

1. Κρατήστε την κοπτική μηχανή λεπτομερειών υπό σωστή γωνία πάνω στο δέρμα σας και πιέστε απαλά προς τα κάτω.
2. Κόψτε και δώστε το σχήμα που θέλετε.

ΧΡΗΣΗ ΤΗΣ ΒΟΥΡΤΣΑΣ ΚΑΘΑΡΙΣΜΟΥ ΠΡΟΣΩΠΟΥ

1. Τοποθετήστε τον προσαρμογέα και το εξάρτημα βούρτσας καθαρισμού προσώπου.
2. Βρέξτε τις τρίχες της βούρτσας περνώντας τις κάτω από το νερό της βρύσης. ΜΗ χρησιμοποιείτε τη βούρτσα εάν είναι τελείως στεγνή, καθώς έτσι μπορεί να προκληθεί ερεθισμός του δέρματος.
3. Βρέξτε το δέρμα σας με νερό και απλώστε το προϊόν καθαρισμού προσώπου στην επιδερμίδα σας. Εναλλακτικά, εφαρμόστε το προϊόν καθαρισμού προσώπου απευθείας πάνω στη βούρτσα.
4. Τοποθετήστε τη βούρτσα απευθείας πάνω στο δέρμα και θέστε τη σε λειτουργία. Μπορείτε να επιλέξετε την κατεύθυνση περιστροφής της βούρτσας χρησιμοποιώντας τον διακόπτη.
5. Κινήστε απαλά τη βούρτσα πάνω στο δέρμα και το μούσι με κυκλικές κινήσεις αποφεύγοντας την ευαίσθητη περιοχή των ματιών.
6. Για άριστα αποτελέσματα, συνιστούμε να αντικαθιστάτε όλες τις κεφαλές βούρτσας κάθε 3 μήνες περίπου. Για περαιτέρω πληροφορίες μπορείτε να αποτείνεστε στο πλησιέστερο κέντρο σέρβις της Remington.

ΧΡΗΣΗ ΤΟΥ ΕΞΑΡΤΗΜΑΤΟΣ ΜΑΣΑΖ

1. Τοποθετήστε τον προσαρμογέα και το εξάρτημα μασάζ.
2. Τοποθετήστε το εξάρτημα μασάζ απευθείας πάνω στο δέρμα και θέστε το σε λειτουργία.
3. Σύρετε απαλά το εξάρτημα μασάζ πάνω από το δέρμα με κυκλικές κινήσεις.

ΚΑΘΑΡΙΣΜΟΣ ΚΑΙ ΣΥΝΤΗΡΗΣΗ

- Πριν την καθάριση, βεβαιωθείτε ότι η συσκευή είναι απενεργοποιημένη.
- Για να καθάρισετε το προϊόν, σκουπίστε το με ένα υγρό πανί και στεγνώστε το αμέσως.
- Εξάρτημα αποτρίχωσης προσώπου - χρησιμοποιήστε την παρεχόμενη καθαριστική βούρτσα.
- Βούρτσα καθαρισμού προσώπου - ξεπλύνετε τη βούρτσα μετά από κάθε χρήση.
- Κοπτικό εξάρτημα λεπτομερειών - χρησιμοποιήστε την παρεχόμενη καθαριστική βούρτσα.

ΑΝΑΚΥΚΛΩΣΗ



Για την αποφυγή προβλημάτων στο περιβάλλον και την υγεία λόγω επιβλαβών ουσιών, οι συσκευές και οι επαναφορτιζόμενες και μη επαναφορτιζόμενες μπαταρίες που επισημαίνονται με κάποιο από αυτά τα σύμβολα, δεν πρέπει να απορρίπτονται με τα κοινά οικιακά απορρίμματα. Να απορρίπτετε πάντα τις ηλεκτρικές και ηλεκτρονικές συσκευές και, όπου χρειάζεται, τις επαναφορτιζόμενες και μη επαναφορτιζόμενες μπαταρίες, σε κατάλληλο, επίσημο σημείο συλλογής/ανακύκλωσης.

Zahvaljujemo se vam za nakup novega izdelka Remington®. Prosimo, da skrbno preberete ta navodila in jih varno shranite. Pred uporabo odstranite vso embalažo.

POMEMBNA VARNOSTNA NAVODILA

- To napravo smejo uporabljati otroci, stari najmanj 8 let, in osebe z zmanjšanimi fizičnimi, čutnimi ali duševnimi sposobnostmi ali s pomanjkljivimi izkušnjami in znanjem, če so pri tem pod nadzorom oz. dobijo navodila in razumejo s tem povezana tveganja. Otroci se z napravo ne smejo igrati.
- Ne uporabljajte priključkov, ki jih ne dobavlja naše podjetje.
- Naprave ne uporabljajte, če je poškodovana ali ne deluje pravilno.
 - Ta naprava lahko deluje samo na baterije.
 - Ta izdelek deluje na baterije. Ob koncu življenjske dobe morate baterije odstraniti iz naprave in jih reciklirati ali pravilno odstraniti skladno z državnimi ali lokalnimi predpisi.
 - Ne uporabljajte izdelka na svojih trepalnicah.
 - Ta naprava ni namenjena za komercialno uporabo ali salone.

VARNOSTNI NAPOTKI ZA UPORABO BATERIJ

- Če naprave dalj časa ne uporabljate, odstranite baterije.
- Ne priporočamo uporabe polnilnih baterij.
- Izrabljenih baterij ne vrzite v ogenj.
- Ne povzročite kratkega stika na polih baterije.
- Izrabljene baterije je treba odstraniti iz naprave in jih reciklirati ali odstraniti na okolju prikazen način (glejte poglavje RECIKLIRANJE).

VARNOSTNI NAPOTKI

- Izogibajte se uporabi na občutljivi koži okoli oči.
- Ščetke za čiščenje obraza NE uporabljajte na enem predelu več kot dvakrat na dan.
- Ščetke za čiščenje obraza NE uporabljajte na predelih z odprtimi ranami, opečeni koži od sonca, razpokani ali razdraženi koži.
- NE uporabljajte, če imate kožne bolezni ali razdraženo kožo, kot so npr. hude oblike aken/aktivne akne ali okužbe kože.
- NE uporabljajte, če jemljete zdravilo na bazi steroidov.
- Ščetke za obraz NE uporabljajte s čistilnimi sredstvi za umivanje obraza, ki vsebujejo močne kemikalije ali grobe delce.
- Če želite ta izdelek deliti z drugimi uporabniki, iz higienskih razlogov zamenjajte glavo ščetke. Glav ščetke ne delite z več uporabniki.

- Če občutite kakršno koli bolečino ali neugodje, prenehajte uporabljati ta izdelek in se obrnite na svojega zdravnika.



DELI

- | | |
|---|--|
| 1. Nastavek za epiliranje obraza | 8. Masažni nastavek |
| 2. Stikalo | 9. Vmesnik |
| 3. Predal za baterije | 10. Ščetka za čiščenje (ni prikazan) |
| 4. Nastavek | 11. Zaščitni pokrovček za epilator (ni prikazan) |
| 5. Oznaki za poravnavo (zadaj) | |
| 6. Nastavek s podrobnim strižnikom | |
| 7. Nastavek z ščetko za čiščenje obraza | |

PRED PRVO UPORABO

1. Ta naprava deluje na 1 baterijo AA (priložena). Litijeva baterija bo najdlje držala in ta tip tudi priporočamo.
2. Odprite predalček za baterijo, tako da povlečete obe polovice ohišja narazen (slika A).
3. Vstavite novo baterijo v držalo, tako da je pol baterije z oznako + obrnjen navzdol, kot je prikazano (slika B).
4. Zaprite predalček za baterijo, tako da potisnete obe polovice ohišja skupaj, da se zaskočita.

PRITRJEVANJE IN ODSTRANJEVANJE NASTAVKOV

1. Če želite odstraniti nastavek, ga zavrtite v nasprotni smeri urinega kazalca (slika C) nato ga povlecite navzgor in stran od ohišja (slika D).
2. Če želite pritrditi nastavek, ga namestite na ohišju (slika E), tako da je oznaka na robu nastavka poravnana s simbolom  na ohišju. Nastavek zavrtite v smeri urinega kazalca (slika F), dokler oznaka ni poravnana s simbolom .
3. Pri pritrditvi ščetke za čiščenje obraza in masažnega nastavka boste potrebovali vmesnik, ki ga pritrdite na motor. Vmesnik pritrdite, kot je opisano spodaj, nato ščetko ali masažno glavo nataknite na vmesnik, da se zaskoči (slika G).

NAVODILA ZA UPORABO

SPLOŠNI PODATKI O EPILATORJU

Vrtljive pincete ujamejo tudi najkrajše dlačice in jih povlečejo s korenem iz kože. Dlačice, ki ponovno zrastejo, so mehke in tanke. Po epiliranju je vaša koža več tednov gladka in brez dlačic.

Če epilatorja še niste uporabljali ali pa se niste epilirali že dalj časa, bo vaša koža morda potrebovala nekaj časa, da se navadi na epiliranje. Neudobje, ki ga najprej izkusite, se z večkratno uporabo znatno zmanjša, ker se koža privadi na postopek. Uporaba epilatorja lahko povzroči rdečico ali draženje kože. To je povsem normalna reakcija, ki hitro izgine. Če pa se vaša koža čez par dni ne umiri, pojdite k zdravniku. Pri vseh načinih odstranjevanja dlačic s korenino so posledice vraščene dlačice, odvisno od vaše kože in dlačic. Redno odstranjevanje odmrlih celic pomaga preprečiti pojav vraščenih dlačic.

V nekaterih primerih se lahko pojavi tudi vnetje kože, kadar bakterije prodrejo v kožo (npr. pri pomikanju naprave po koži). Temeljito čiščenje glave epilatorja pred vsako uporabo zmanjša možnost vnetja.

UPORABA EPILATORJA ZA OBRAZ

1. Pritrdite nastavek za epiliranje obraza.
 2. Vklopite napravo, tako da stikalo pomaknete v levo ali desno glede na želeno smer vrtenja.
 3. Izberite smer vrtenja, tako da naprava dlačice vleče navzgor in stran od kože, ko jo premikate proti smeri rasti dlačic (glejte slike H in J).
 4. V pomoč vam bo, če s prosto roko napnete kožo, tako da se dlačice postavijo pokonci.
 5. Epilator premikajte z nežnim pritiskom. Ne pritiskajte premočno, saj se lahko poškodujete.
- Ob prvi uporabi vam priporočamo, da epilacijo izvajate zvečer, tako bo lahko morebitna rdečica zbledela čez noč in nato nanesite vlažilno kremo, da pomirite kožo.

UPORABA PODROBNEGA STRIŽNIKA

Podrobni strižnik nežno odstrani neželene dlačice in je idealen za uporabo na predelu obraza, vratu, nosu, ušesih in drugih manjših predelih.

1. Pritrdite nastavek s podrobnim strižnikom.
2. Ne pritiskajte preveč, ker lahko poškodujete glavo strižnika in kožo.
3. Strižnika nikoli ne vstavite v nos ali uho za več kot 6 mm. Tujki ne smejo priti v stik z bobničem.

ZA STRIŽENJE NEŽELENIH DLAČIC

1. Strižnik držite ob kožo z nežnim pritiskom.
2. Strizite proti smeri rasti dlak.

KRAJŠANJE DOLŽINE OBRVI

1. Glavnik za obrvi nataknete na strižno glavo, tako da ustrezna stran glavnika gleda navzven.

OBLIKOVANJE OBRVI

1. Strižnik za podrobnosti držite pod pravim kotom na kožo in narahlo pritisnite navzdol.
2. Oblikujte robove in predel po svoji želji.

UPORABA ŠČETKE ZA ČIŠČENJE OBRAZA

1. Pritrdite vmesnik in nastavek z ščetko za čiščenje obraza.
2. Navlažite ščetkine ščetine pod tekočo vodo. Ščetke NE uporabljajte, ko je popolnoma suha, saj lahko povzročite draženje kože.
3. Kožo navlažite z vodo in nanjo nanesite čistilno sredstvo za umivanje kože. Ali pa čistilno sredstvo za umivanje kože nanesite kar na ščetko.
4. Ščetko položite neposredno na kožo in napravo vklopite. S stikalom lahko izberete smer vrtenja ščetke.
5. Ščetko nežno vodite po koži in bradi s krožnimi gibi, izognite se občutljivemu predelu okoli oči.
6. Za najboljše rezultate priporočamo zamenjavo vseh glav ščetke na približno 3 mesece. Za več informacij se obrnite na najbližji servisni center Remington.

UPORABA MASAŽNEGA NASTAVKA

1. Pritrdite vmesnik in masažni nastavek.
2. Masažni nastavek položite neposredno na kožo in napravo vklopite.
3. Masažni nastavek nežno vodite po koži s krožnimi gibi.

ČIŠČENJE IN VZDRŽEVANJE

- Prepričajte se, da je naprava pred čiščenjem izklopljena.
- Ko čistite izdelek, ga obrišite z vlažno krpo in takoj osušite.
- Epilator za obraz – uporabite priloženo krtačko za čiščenje.
- Ščetka za čiščenje obraza – ščetko sperite po vsaki uporabi.
- Podrobni strižnik – uporabite priloženo krtačko za čiščenje.

RECIKLIRANJE



Za preprečitev okoljskih in zdravstvenih težav zaradi nevarnih snovi naprav in polnilnih in navadnih baterij, označenih z enim od teh simbolov, ni dovoljeno odstraniti med nesortirane komunalne odpadke. Električne in elektronske izdelke in, kjer velja, tudi polnilne in navadne baterije odstranite na ustreznem uradnem mestu za recikliranje/zbiranje.

Hvala vam na kupnji Vašeg novog Remington® proizvoda. Molimo pažljivo pročitajte ove upute i sačuvajte ih na sigurnom. Uklonite svu ambalažu prije uporabe.

VAŽNE SIGURNOSNE MJERE

- Ovaj uređaj mogu koristiti djeca starija od osam godina i osobe sa smanjenim fizičkim, osjetilnim ili mentalnim sposobnostima ili osobe s nedostatkom iskustva i znanja, samo ako su pod nadzorom / upućene i ako razumiju moguće opasnosti. Djeca se ne smiju igrati uređajem.
- Nemojte koristiti druge nastavke osim onih koje ste dobili s uređajem.
- Nemojte koristiti uređaj ako je oštećen ili neispravan.
- Ovaj uređaj radi samo na baterije.
- Ovaj proizvod rabi baterije. Na kraju njihovog radnog vijeka, baterije se moraju ukloniti iz uređaja i pravilno reciklirati ili zbrinuti sukladno državnim i lokalnim zahtjevima.
- Ne koristite proizvod na trepavicama.
- Ovaj uređaj nije namijenjen za komercijalnu ili profesionalnu uporabu.

SIGURNOST BATERIJE

- Uklonite baterije ako jedinica neće biti u uporabi dulje vrijeme.
- Nije preporučljivo koristiti punjivu bateriju.
- Nemojte bacati istrošene baterije u vatru.
- Nemojte dovoditi u kratki spoj kontakte baterije.
- Istrošene baterije moraju se ukloniti iz uređaja, reciklirati ili odložiti na ekološki prihvatljiv način (vidi dio RECIKLAŽA).

MJERE PREDOSTROŽNOSTI

- Izbjegavajte korištenje uređaja na osjetljivoj koži oko očiju.
- NE koristite četku za čišćenje lica na istom području više od dva puta dnevno.
- NE koristite četku za čišćenje lica na područjima s otvorenim ranama, opeklinama od sunca, na ispucaljoj ili iritiranoj koži.
- NE koristite uređaj ako bolujete od kožnih bolesti ili iritacija kože kao što su ozbiljne/aktivne akne ili kožne infekcije.
- NE koristite uređaj ako uzimate lijekove na bazi steroida.
- NE koristite četku za lice s proizvodima za čišćenje lica koji sadrže oštre kemikalije ili grube čestice.
- Ako želite dijeliti ovaj proizvod s drugim korisnicima, iz higijenskih razloga osigurajte promjenu glave četke. NE dijelite glave četke s više korisnika.
- Ako osjećate bilo kakav bol ili neugodu, prestanite koristiti ovaj proizvod i obratite se liječniku.





DIJELOVI

- | | |
|---|---|
| 1. Nastavak za epilator za lice | 7. Nastavak četke za čišćenje lica |
| 2. Prekidač | 8. Nastavak za masažu |
| 3. Kućište za baterije | 9. Adapter |
| 4. Češalj | 10. Četkica za čišćenje (nije prikazana) |
| 5. Oznake za poravnanje (na stražnjoj strani) | 11. Zaštitni poklopac epilatora (nije prikazan) |
| 6. Nastavak trimera za precizno oblikovanje | |

PRIJE PRVE UPORABE

1. Vaš uređaj rabi 1 'AA' bateriju (dio opreme). Litijska baterija najduže traje, te je stoga preporučujemo.
2. Otvorite kućište za baterije tako što ćete povući dvije polovice kako bi se razdvojile (Sl. A).
3. Umetnite bateriju u nosač s pozitivnim krajem + baterije okrenutim prema dolje kao što je prikazano (Sl. B).
4. Zatvorite kućište za baterije tako što ćete gurnuti dvije polovice zajedno dok ne sjednu na mjesto uz klik.

NAMJEŠTANJE/SKIDANJE NASTAVAKA

1. Za skidanje nekog nastavka, okrenite ga u smjeru suprotnom od kazaljke na satu (Sl. C) i povucite ga prema gore od tijela (Sl. D).
2. Za namještanje nastavka, stavite ga preko tijela (Sl. E) s oznakom na rubu nastavka poravnatom sa simbolom  na tijelu. Okrenite nastavak u smjeru kazaljke na satu (Sl. E) dok se oznaka ne poravna sa simbolom .
3. Za četku za čišćenje lica i nastavke za masažu potrebno je namjestiti adapter na motor. Namjestite adapter kao što je gore opisano, te gurnite glavu četke ili nastavka za masažu na adapter dok ne sjedne na mjesto uz klik (Sl. G).

UPUTE ZA UPORABU

OSNOVNE INFORMACIJE O EPILACIJI

Rotirajuće pincete hvataju i najkraće dlačice i izvlače ih zajedno s korijenom. Kada ponovo narastu, dlačice su meke i tanke. Nakon epilacije koža tjednima ostaje glatka i bez dlačica.

Ako nikada niste koristili epilator ili ako je od posljednje epilacije prošlo dulje vremena, Vašoj će koži možda trebati izvjesno vrijeme za prilagodbu na epilaciju. Neugoda koju osjećate na početku kasnije će se bitno smanjiti, kada se kroz čestu uporabu koža navikne na taj postupak. Uporaba epilatora može prouzročiti crvenilo i iritaciju kože. To je normalna reakcija koja će brzo nestati. Ipak, ako iritacija ne prestane u roku od tri dana, konzultirajte liječnika.

Svi postupci uklanjanja dlačica s korijenom mogu dovesti do urastanja dlačica, ovisno o stanju kože i dlačica. Redovan piling pomaže u sprečavanju urastanja dlačica.

U nekim slučajevima može doći do upalnih procesa na koži, kad bakterije prodru kroz nju (npr. pri povlačenju uređaja po koži). Pozorno čišćenje glave za epilaciju prije svake uporabe smanjit će rizik infekcije.

UPORABA EPILATORA ZA LICE

1. Namjestite nastavak za epilator za lice.
 2. Uključite uređaj tako što ćete pomjeriti prekidač ulijevo ili udesno ovisno o željenom smjeru rotacije.
 3. Odaberite smjer rotacije tako da se dlaka izvlači prema gore i od kože dok se uređaj pomjera u smjeru suprotnom od rasta dlačica (pogledajte slike H i J).
 4. Pomaže ako kožu lagano zategnete slobodnom rukom tako da dlačice stoje uspravno.
 5. Vodite epilator laganim pritiskom. Nemojte previše pritiskati jer to može dovesti do ozljede.
- Kad ga rabite po prvi put, preporučujemo da epilaciju vršite navečer, kako bi moguće crvenilo nestalo preko noći, te nanesite hidratantnu kremu koja će umiriti kožu.

UPORABA TRIMERA ZA PRECIZNO OBLIKOVANJE

Trimer za precizno oblikovanje nježno uklanja neželjene dlake i idealan je za korištenje na licu, vratu, nosu, ušima i ostalim malim područjima.

1. Namjestite nastavak trimera za precizno oblikovanje.
2. Nemojte vršiti pretjerani pritisak, jer biste tako mogli oštetiti glavu trimera ili ozlijediti kožu.
3. Nemojte unositi trimer u nos ili uho više od 6 mm. Strani predmeti nikad ne smiju doći u kontakt s bubnjićem uha.

PODREZIVANJE NEŽELJENIH DLAKA

1. Držite trimer uz kožu i primijenite lagani pritisak.
2. Podrezujte u smjeru rasta kose.

ZA PODREZIVANJE OBRVA

1. Kliznim pokretom postavite češalj za obrve preko glave za šišanje s odgovarajućom stranom češlja okrenutom prema vani.

ZA OBLIKOVANJE OBRVA

1. Držite češalj za precizno oblikovanje pod pravim kutom u odnosu na kožu i nježno ga pritisnite prema dolje.
2. Obrubite i oblikujte područje po želji.

UPORABA ČETKE ZA ČIŠĆENJE LICA

1. Namjestite adapter i nastavak četke za čišćenje lica.
2. Ovlažite vlakna četke pod vodom. NE koristite četku kad je potpuno suha jer to može uzrokovati iritaciju kože.
3. Vodom ovlažite kožu i nanesite proizvod za pranje lica. Kao alternativa, nanesite proizvod za pranje lica izravno na četku.
4. Postavite četku izravno na kožu i uključite je. Pomoću prekidača možete odabrati smjer rotacije četke.
5. Kliznim kružnim pokretima nježno pomičite četku preko kože i brade, izbjegavajući osjetljivo područje oko očiju.
6. Za najbolje rezultate, preporučujemo zamjenu svih glava četke otprilike svaka 3 mjeseca. Za dodatne informacije obratite se najbližem servisnom centru Remington.

UPORABA UREĐAJA ZA MASAŽU

1. Namjestite adapter i nastavak za masažu.
2. Postavite uređaj za masažu lica izravno na kožu i uključite ga.
3. Kliznim kružnim pokretima nježno pomjerajte uređaj za masažu preko kože.



ČIŠĆENJE I ODRŽAVANJE

- Prije čišćenja uvjerite se da je uređaj isključen.
 - Za čišćenje proizvoda, obrišite vlažnom krpom i odmah osušite.
 - Epilator za lice - koristite isporučenu četkicu za čišćenje.
 - Četka za čišćenje lica - isperite četku nakon svake uporabe.
 - Trimer za precizno oblikovanje - koristite isporučenu četkicu za čišćenje.
-

RECIKLAŽA



Kako bi se izbjegle štetne posljedice na okoliš i zdravlje zbog opasnih supstanci, uređaji i punjive i nepunjive baterije obilježene jednim od ovih simbola ne smiju se zbrinjavati kao nerazvrstani komunalni otpad. Uvijek odložite električne i elektroničke proizvode i , gdje je primjenljivo, punjive i nepunjive baterije, u odgovarajućem zvaničnom mjestu za sakupljanje/reciklažu.

Дякуємо, що придбали продукцію компанії Remington®. Уважно прочитайте наведені інструкції та зберігайте їх у безпечному місці. Перед використанням виробу зніміть всі елементи пакування.

ВАЖЛИВІ ЗАХОДИ БЕЗПЕКИ

- Використання зазначеного пристрою дітьми віком від 8 років, особами з обмеженими фізичними, сенсорними або розумовими можливостями, браком досвіду або знань допускається виключно за умови додаткового контролю або інструктажу й усвідомлення пов'язаних із таким використанням ризиків. У жодному разі не дозволяйте дітям гратися з пристроєм.
- Не використовуйте інші насадки, окрім тих, що входять до комплекту пристрою.
- Не використовуйте пристрій за наявності ознак пошкодження або несправності.
- Робота пристрою здійснюється виключно від батарейок.
- У виробі використовуються батареї. Наприкінці терміну служби слід дістати батареї із пристрою та утилізувати їх належним чином або віддати на переробку відповідно до державних та місцевих нормативних актів.
- Не використовуйте виріб на віях.
- Цей пристрій не призначено для комерційного використання або роботи в перукарнях.

ПРАВИЛА БЕЗПЕКИ ПРИ ПОВОДЖЕННІ З БАТАРЕЙКАМИ

- Дістаньте батареї, якщо прилад невикористовуватиметься протягом тривалого часу.
- Не рекомендовано використовувати перезаряджувані батарейки (акумулятори).
- Не викидайте використані батареї у вогонь.
- Не допускайте короткого замикання контактів батарейки.
- По завершенні терміну служби батарей їх слід дістати з приладу та утилізувати або ж віддати на переробку в безпечнийок для навколишнього середовища спосіб (див. розділ «УТИЛІЗАЦІЯ»).

ЗАСТЕРЕЖНІ ЗАХОДИ

- НЕ використовуйте на чутливій шкірі навколо очей.
- НЕ використовуйте щітку для чищення обличчя на одній і тій самій ділянці шкіри частіше, ніж двічі на день.
- НЕ використовуйте щітку для чищення обличчя на ділянках шкіри з відкритими ранами, сонячними опіками, тріщинами або подразненням.

- НЕ використовуйте щітку за наявності захворювань шкіри або подразнень, таких як тяжка/активна форма акне або інфекції шкіри.
- НЕ використовуйте щітку, якщо ви приймаєте стероїдні препарати.
- НЕ використовуйте щітку для обличчя з очищувальними засобами, які містять агресивні хімічні речовини чи грубі часточки.
- Якщо ви хочете дати цей прилад покористуватися ще кому-небудь, з міркувань гігієни обов'язково змініть головку щітки. Не рекомендуємо давати іншим людям користуватися однією і тією ж головкою щітки.
- Якщо ви відчуваєте біль або дискомфорт, припиніть використання приладу і зверніться до свого лікаря.



КОМПОНЕНТИ

- | | |
|--------------------------------------|--|
| 1. Насадка-епілятор для обличчя | 8. Масажна насадка |
| 2. Вимикач | 9. Адаптер |
| 3. Батарейний відсік | 10. Щітка для чищення (не показано) |
| 4. Насадка | 11. Захисна кришка для епілятора (не показана) |
| 5. Позначки вирівнювання (позаду) | |
| 6. Насадка-дрібний тример | |
| 7. Насадка-щітка для чищення обличчя | |

ПЕРЕД ПЕРШИМ ВИКОРИСТАННЯМ

1. Пристрій живиться від 1 батареї типу AA (входить у комплект). Літєва батарея забезпечує найдовшу роботу, тому ми радимо використовувати саме цей тип батареї.
2. Відкрийте батарейний відсік, для цього відділіть дві половини корпусу одна від одної (рис. А).
3. Вставте батарею в тримач так, аби клема «+» батареї була спрямована донизу, як показано (рис. В).
4. Закрийте батарейний відсік, для цього з'єднайте дві половини корпусу й натискайте, доки не почуєте клацання.

ВСТАНОВЛЕННЯ Й ЗНЯТТЯ НАСАДОК

1. Щоб зняти насадку, поверніть її проти годинникової стрілки (рис. С) та потягніть угору від корпусу (рис. D).
2. Щоб установити насадку, розмістіть її на корпусі (рис. E) так, щоб позначка на обідку насадки збігалася із символом  на корпусі. Повертайте насадку за годинниковою стрілкою (рис. F), доки позначка не збіжиться із символом .
3. Встановлення щітки для чищення обличчя й масажної насадки потребує адаптера, який підходить для цього електродвигуна. Установіть адаптер, як описано вище, потім приєднайте до адаптера щітку або масажну головку (рис. G).

ІНСТРУКЦІЯ З ЕКСПЛУАТАЦІЇ

ЗАГАЛЬНІ ВІДОМОСТІ ПРО ЕПІЛЯЦІЮ

Пінцети, що обертаються, захоплюють навіть коротке волосся й видаляють його разом із коренями. Волосся, що відростає, буде м'яким та тонким. Завдяки епіляції ваша шкіра на кілька тижнів позбудеться волосся та стане гладенькою.

Якщо ви раніше не користувалися епілятором або вже давно не робили епіляцію, вашій шкірі знадобиться деякий час, щоб адаптуватися. При повторному використанні дискомфорт значно зменшується, оскільки шкіра при звичається до процесу.

Використання епілятора може викликати почервоніння або подразнення шкіри. Це нормальна реакція, яка швидко зникне. Проте якщо подразнення не минуло за три доби, необхідно звернутися до лікаря.

У залежності від стану шкірки та волосся будь-які методи видалення волосся від коренів можуть призвести до вrostання волосся. Регулярний пілінг запобігає вrostанню волосся.

У деяких випадках запалення шкіри може виникати через потрапляння бактерій у шкіру (наприклад, коли ви проводите приладом уздовж шкіри). Щоб мінімізувати ризик інфікування, ретельно очищуйте головку для епіляції перед кожним використанням.

ВИКОРИСТАННЯ ЕПІЛЯТОРА ДЛЯ ОБЛИЧЧЯ

1. Установіть насадку-епілятор для обличчя.
2. Увімкніть пристрій, для цього переведіть вимикач ліворуч або праворуч, щоб установити бажаний напрямок обертання.
3. Обирайте напрямок обертання таким чином, щоб коли пристрій ведуть проти напрямку росту волосся, волосинка витягувалася вгору й від шкіри (див. рис. Н та J).
4. Рекомендується обережно натягнути шкіру вільною рукою так, щоб підняти волосинки.
5. Ведіть епілятор, обережно притискаючи його до шкіри. Не притискайте надто сильно, щоб уникнути пошкоджень.
 - Рекомендовано проводити першу епіляцію ввечері, щоб можливе почервоніння встигло зникнути до ранку, а також наносити зволожувальний засіб після процедури, щоб заспокоїти шкіру.

ВИКОРИСТАННЯ ДРІБНОГО ТРИМЕРА

Дрібний тример делікатно видаляє небажане волосся та ідеально підходить для використання на обличчі, шиї, у носі, вухах і на інших невеличких ділянках.

1. Установіть насадку-дрібний тример.
2. Не тисніть надмірно, це може призвести до пошкодження голівки тримера або ушкоджень шкіри
3. У жодному разі не вставляйте тример у ніс чи вухо на глибину більше 6 мм. Не допускайте контакту якихось предметів із барабанною перетинкою.

ВИДАЛЕННЯ НЕБАЖАНОГО ВОЛОССЯ

1. Установіть тример на шкіру та злегка притисніть його.
2. Виконуйте обробку в напрямку проти росту волосся.

ПІДСТРИГАННЯ БРІВ

1. Установіть гребінець для брів на головку тримера належною стороною назовні.

НАДАННЯ БРОВАМ ФОРМИ

1. Тримайте дрібний тример під прямим кутом до шкіри та злегка притисніть його до шкіри.
2. Оформлюйте й обробляйте краї ділянки за бажанням.

ВИКОРИСТАННЯ ЩІТКИ ДЛЯ ЧИЩЕННЯ ОБЛИЧЧЯ

1. Установіть адаптер і насадку щітки для чищення обличчя.
2. Змочіть щетину щітки під проточною водою. НЕ використовуйте щітку повністю сухою, оскільки це може призвести до подразнення шкіри.
3. Зволожите шкіру водою та нанесіть на неї очищувальний засіб. Або ж нанесіть очищувальний засіб безпосередньо на щітку.
4. Притисніть щітку безпосередньо до шкіри й увімкніть прилад. За допомогою вимикача можна обрати напрямок обертання щітки.
5. Обережно переміщуйте щітку по шкірі та бороді обертальними рухами, уникаючи торкатися чутливих ділянок навколо очей.
6. Для отримання оптимального результату рекомендуємо замінювати всі головки щітки приблизно кожні 3 місяці. Для отримання докладнішої інформації зв'яжіться з найближчим сервісним центром Remington.

ВИКОРИСТАННЯ МАСАЖНОЇ НАСАДКИ

1. Установіть адаптер і масажну насадку.
2. Притисніть масажну насадку безпосередньо до шкіри й увімкніть прилад.
3. Обережно переміщуйте масажну насадку по шкірі обертальними рухами.

ОЧИЩЕННЯ ТА ТЕХНІЧНЕ ОБСЛУГОВУВАННЯ

- Перед очищенням переконайтеся, що пристрій вимкнено.
- Для очищення виробу протріть його вологою тканиною та негайно висушіть.
- Епілятор для обличчя — використовуйте щітку для чищення приладу, що входить у комплект.
- Щітка для чищення обличчя — промивайте щітку після кожного використання.
- Дрібний тример — використовуйте щітку для чищення приладу, що входить у комплект.

УТИЛІЗАЦІЯ



Щоб не завдати шкоди довкіллю та здоров'ю людей через дію небезпечних речовин, не слід утилізувати пристрої й батареї одноразового або багаторазового використання, що позначені одним із цих символів, разом із невідсортованим побутовим сміттям. Обов'язково утилізуйте електричні й електронні вироби, а також, де можливо, батареї одноразового або багаторазового використання у відповідному офіційному пункті переробки/збору.

Благодарим Ви, че закупихте нов продукт на Remington. Моля, прочетете внимателно инструкцията за употреба и я запазете. Отстранете всички опаковки преди употреба.

ВАЖНИ ИНСТРУКЦИИ ЗА БЕЗОПАСНОСТ

- Този уред може да бъде използван от деца над 8-годишна възраст и хора с намалени физически, сетивни или умствени възможности, или липса на опит и знания, ако са наблюдавани /инструктирани и разбират свързаните рискове. Децата не бива да си играят с уреда.
- Не използвайте приставки, различни от тези, които ние предоставяме.
- Не използвайте уреда, ако е повреден или не работи изправно.
 - Този уред работи само на батерии.
 - Този продукт използва батерии. В края на техния живот те трябва да се извадят от уреда и да се рециклират или изхвърлят безопасно спрямо националните и локалните изисквания.
 - Не използвайте продукта върху миглите си.
 - Този уред не е предназначен за комерсиална употреба и употреба във фризьорски салони.

БЕЗОПАСНОСТ НА БАТЕРИИТЕ

- Извадете батериите, ако уредът няма да се използва за дълъг период от време.
- Не се препоръчва използването на зареждаща се батерия.
- Не изхвърляйте батериите в огън.
- Не предизвиквайте късо съединение с контактите на батериите.
- Употребяването на батерии трябва да се извадят от уреда, да се рециклират или да изхвърлят по начин, опазващ околната среда (вижте РЕЦИКЛИРАНЕ).

ПРЕДПАЗНИ МЕРКИ

- Не използвайте върху деликатната кожа около очите.
- НЕ използвайте четката за почистване на лице върху една и съща област повече от два пъти на ден.
- НЕ използвайте четката за почистване на лице върху области с открити рани, изгоряла от слънцето кожа, подсечена или раздразнена кожа.
- НЕ използвайте, ако страдате от кожни болести или кожни раздразнения като тежко/активно акне или кожни инфекции.
- НЕ използвайте, ако приемате медикаменти на основа на стероиди.

- НЕ използвайте почистващата четка с препарати за почистване, съдържащи силни химикали или твърди частици.
- Ако искате да споделите този продукт с други потребители, по хигиенични причини, винаги сменяйте главата с четката. НЕ споделяйте главите на четките с различни потребители.
- Ако усетите болка или дискомфорт, прекратете използването на продукта и се свържете с лекар.



ЧАСТИ

- | | |
|---|---|
| 1. Приставка епилатор за лице | 8. Масажираща приставка |
| 2. Превключвател | 9. Адаптер |
| 3. Отделение за батерии | 10. Четка за почистване (не е показана) |
| 4. Гребен | 11. Защитно капаче на епилатора (не е показано) |
| 5. Знаци за подравняване (в задната част) | |
| 6. Приставка тример за детайли | |
| 7. Приставка четка за почистване на лице | |

ПРЕДИ ПЪРВОНАЧАЛНО ИЗПОЛЗВАНЕ

1. Уредът изисква 1 батерия тип AA (включена). Най-издръжливи са литиевите батерии и именно този тип препоръчваме ние.
2. Отворете отделението за батерии, като отделите двете половини на тялото една от друга чрез дърпане (фиг. А).
3. Поставете батерията в държача с насочен надолу терминал "+", както е показано (фиг. В).
4. Затворете отделението за батерии, като натиснете двете половини на тялото една към друга, докато се чуе щракване.

ПОСТАВЯНЕ/ОТСТРАНЯВАНЕ НА ПРИСТАВКИ

1. За да отстраните една от приставките, завъртете я обратно на часовниковата стрелка (фиг. С) и я издърпайте от тялото (фиг. D).
2. За монтиране на приставка поставете я над тялото (фиг. E) така, че маркировката на ръба на приставката да е подравнена със символа  върху тялото. Завъртете приставката по часовниковата стрелка (фиг. F), докато маркировката се подравни със символа .
3. Четката за почистване на лице и масажиращата приставка изискват към мотора да бъде монтиран адаптер. Монтирайте адаптера, както е описано по-горе и фиксирайте четката или масажиращата глава върху адаптера (фиг. G).

ИНСТРУКЦИИ ЗА ИЗПОЛЗВАНЕ

ОБЩА ИНФОРМАЦИЯ ЗА ЕПИЛАЦИЯТА

Въртящите се пинсети улавят дори къси косъмчета и ги изваждат от корена. Космите, които израстват след това са меки и тънки. Епилацията оставя кожата ви гладка и без косми за няколко седмици.

Ако не сте използвали епилатор преди, или ако не сте се епилирали за дълъг период от време, може да ви отнеме малко време докато кожата ви се

адаптира към епилацията.

Дискомфортът, който се изпитва отначало, значително намалява с всяка следващата употреба и кожата се приспособява към процеса.

Използването на епилатор може да предизвика зачервяване или дразнене на кожата. Това е нормална реакция, която бързо ще изчезне. Но, трябва да се консултирате с лекаря си, ако възпалението не изчезне в рамките на три дни. Всички методи за отстраняване на косми от корена може да доведат до растящи навътре косми в зависимост от състоянието на кожата и космите. Редовната ексфолиация помага за предотвратяване на растящи навътре косми. В някои случаи може да възникне възпаление на кожата, когато бактерии проникнат през кожата (напр. Когато плъзгате уреда по кожата). Цялостно почистване на епилиращата глава преди всяка употреба ще сведе до минимум риска от инфекция.

ИЗПОЛЗВАНЕ НА ЕПИЛАТОРА ЗА ЛИЦЕ

1. Монтирайте приставката епилатор за лице.
2. Включете уреда, като придвижете превключвателя наляво или надясно, в зависимост от желаната посока на въртене.
3. Изберете посоката на въртене, така че косъмът да се издърпа нагоре и на разстояние от кожата, докато уредът се движи срещу посоката на растеж на косъма (вж. фигури H и J).
4. Нежно опънете кожата със свободната си ръка, така че косъмчетата да застанат вертикално.
5. Направлявайте епилатора, като упражнявате лек натиск. Не натискайте прекалено, тъй като това може да доведе до нараняване.
- При първа употреба е необходимо да се епилирате вечерта, за да има време евентуалните зачервявания на кожата да изчезнат, след което да нанесете овлажняващ крем за успокояване на кожата.

ИЗПОЛЗВАНЕ НА ТРИМЕРА ЗА ДЕТАЙЛИ

Тримеърът за детайли нежно отстранява нежеланите косми и е идеален за използване върху лицето, линията на врата, носа, ушите и други малки области.

1. Монтирайте тримера за детайли.
2. Не прилагайте прекомерен натиск, тъй като това може да доведе до повреда на главата на тримера или нараняване на кожата.
3. Не поставяйте тримера на повече от 6 мм дълбочина в носа или ухото. Тъпанчето не трябва да влиза в контакт с външни предмети.

ПОДСТРИГВАНЕ НА НЕЖЕЛАНИ КОСЪМЧЕТА

1. Поставете тримера върху кожата и натиснете леко.
2. Придвижвайте го срещу посоката на растеж на косъма

ПОДСТРИГВАНЕ НА ВЕЖДИ

1. Плъзнете гребена за вежди над подстригващата глава, като насочите съответната страна на гребена навън.

ОФОРМЯНЕ НА ВЕЖДИ

1. Дръжте тримера под прав ъгъл към кожата и натискайте леко в посока надолу.
2. Оформете по желание.

ИЗПОЛЗВАНЕ НА ЧЕТКАТА ЗА ПОЧИСТВАНЕ НА ЛИЦЕ

1. Монтирайте адаптера и четката за почистване на лице.
2. Навлажнете косъмчетата на четката под течаща вода. НЕ използвайте четката, ако е напълно суха, тъй като това може да доведе до раздразнение на кожата.
3. Навлажнете Вашата кожа с вода и поставете препарат за измиване на лице. Можете вместо това да поставите препарат за измиване на лице директно върху четката.
4. Допрете четката директно върху кожата и я включете. Изберете посоката на въртене с помощта на превключвателя.
5. Внимателно плъзнете четката по кожата и брадата с кръгообразни движения, като избягвате деликатната зона около очите.
6. За най-добри резултати, препоръчваме да сменяте всички глави с четки на всеки 3 месеца.

ИЗПОЛЗВАНЕ НА МАСАЖИРАЩАТА ПРИСТАВКА

1. Монтирайте адаптера и масажирщата приставка
2. Допрете масажирщата приставка директно върху кожата и я включете.
3. Нежно придвижвайте масажирщата приставка върху кожата, като използвате кръгообразни движения.

ПОЧИСТВАНЕ И ПОДДРЪЖКА

- Уверете се, че уредът е изключен, преди да пристъпите към почистване.
- За почистване на уреда използвайте влажна кърпа и непосредствено след това го изсушете.
- Епилатор за лице – използвайте доставената четка за почистване.
- Четка за почистване на лице – изплаквайте след всяка употреба.
- Триммер за детайли – използвайте доставената четка за почистване.

РЕЦИКЛИРАНЕ



За да се избегнат екологични и здравни проблеми поради наличие на опасни субстанции, уредите, акумулаторните и неакумулаторните батерии, обозначени с един от тези символи, не трябва да се изхвърлят заедно с несортирани общински отпадъци. Винаги изхвърляйте електрически и електронни продукти и, където е приложимо, акумулаторни и неакумулаторни батерии, на подходящо официално място за рециклиране/събиране.

شكراً لقيامك بشراء منتج Remington® الجديد. يرجى قراءة هذه التعليمات بعناية والاحتفاظ بها في مكان آمن. قم بإزالة جميع مواد التعبئة قبل الاستخدام.

إجراءات وقائية هامة

- يمكن استخدام هذا الجهاز بواسطة الأطفال الذين تتراوح أعمارهم من 8 سنوات فما فوق والأشخاص ذوي القدرات الجسدية أو الحسية أو العقلية المنخفضة أو عديمي الخبرة والمعرفة إذا تم الإشراف عليهم/تعليمهم ويفهمون المخاطر المعنية. يجب ألا يعبث الأطفال بالجهاز.
- لا تستخدم ملحقات غير الملحقات التي تقوم بتوريدها.
- لا تستخدم الجهاز إذا كان تالفاً أو لا يعمل بصورة صحيحة.
- يعمل هذا الجهاز بالبطاريات فقط.
- يستخدم هذا المنتج البطاريات. وفي نهاية عمر البطاريات يجب إخراجها من الجهاز وإعادة تدويرها أو التخلص منها بشكل صحيح وفقاً لحالتك والمتطلبات المحلية.
- حافظ على الجهاز جافاً.
- هذا الجهاز مصمم للاستخدام الجاف فقط. لا تستخدم في الماء أو تحت الدش.
- لا يجب استخدام هذا المنتج على رموشك.
- دع الجهاز يبرد قبل تنظيفه وتخزينه.

سلامة البطارية

- يجب إخراج البطاريات إذا كانت الوحدة لن تستخدم لفترات طويلة.
- يوصى باستخدام بطارية قابلة لإعادة الشحن.
- لا يجب التخلص من البطاريات المستعملة عن طريق الحرق.
- لا يجب عمل بعمل تلامس كهربائي مع أطراف البطارية.
- يجب إخراج البطاريات المستعملة من الجهاز، وإعادة تدويرها أو التخلص منها بطريقة صديقة للبيئة (عادة التدوير).

واحتياطات السلامة هامة

- تجنب استخدامها على الجلد الحساس حول العينين.
- لا تستخدم فرشاة تنظيف الوجه على نفس المنطقة أكثر من مرتين في اليوم.
- لا تستخدم فرشاة تنظيف الوجه على المناطق ذات الجروح المفتوحة أو الجلد الذي أحرقته الشمس أو الجلد المشقوق أو الملتهب.
- لا تستخدمها إذا كنت تعاني من أمراض جلدية أو تهيج في الجلد مثل حب الشباب الحاد/النشط أو التهاب الجلد.
- لا تستخدمها إذا كنت تأخذ دواءً يحتوي على مادة الاستيرويد.
- لا تستخدم فرشاة التنظيف بمنظفات تحتوي على مواد كيميائية خشنة أو جزيئات خشنة.
- تأكد من تغيير رأس الفرشاة إذا كنت ترغب في مشاركة هذا المنتج مع مستخدمين آخرين. لا تشارك رؤوس فرشاة بين عدة مستخدمين.
- إذا واجهت أي ألم أو إزعاج، توقف عن استخدام هذا المنتج واتصل بطبيبك.



الأجزاء

1. ملحق نزع شعر الوجه
2. مفتاح
3. علبة البطاريات
4. مشط
5. علامات المحاذاة (في الخلف)
6. ملحق جهاز تشذيب التفاصيل
7. ملحق فرشاة تنظيف الوجه
8. ملحق التدليك
9. محول
10. فرشاة تنظيف (غير مبيّنة)
11. غطاء واقى لأداة نزع الشعر (غير موضح)

قبل استخدام الجهاز لأول مرة

1. يتطلب الجهاز بطارية واحدة "AA" (مضمنة). تدوم بطارية الليثيوم لفترة أطول وهي النوع الذي نوصي به.
2. يرجى فتح تجويف البطارية عن طريق سحب نصفي الجسم بعيداً عن بعضهما البعض (الشكل A).
3. توضع البطارية في الحامل بحيث تكون علامة + الطرفية موجهة إلى الأسفل كما هو موضح.
4. يتم إغلاق غطاء البطارية عن طريق دفع نصفي الجسم معاً حتى يصدر صوت نقر.

تركيب/فك الملحقات

5. لفك الملحق، يرجى تدويره عكس اتجاه عقارب الساعة (الشكل C) وسحبه إلى أعلى وبعيداً عن الجسم (الشكل D).
6. لتثبيت الملحق في مكانه على الجسم (الشكل E) بحيث يتم محاذاة العلامة على حافة الملحق مع رمز  على الجسم. يرجى تدوير الملحق في اتجاه عقارب الساعة (الشكل F) حتى تتم محاذاة العلامة مع الرمز .
7. تتطلب فرشاة تنظيف الوجه وملحقات التدليك تركيب المحول على الموتور. يتم تثبيت المحول كما هو موضح أعلاه ثم وضع الفرشاة أو رأس التدليك على المحول حتى سماع صوت نقر (الشكل G).

تعليمات الاستخدام

تعليمات الشحن

تلتقط الملاقط الدوارة الشعيرات القصيرة وتزيلها من الجذور. يعمل نزع الشعر على ترك جلدك ناعماً خالياً من الشعر لأسابيع عديدة. إذا لم يسبق لك استعمال أداة إزالة الشعر أو لم تقم بنزع الشعر لفترة طويلة، فقد تحتاج لبعض الوقت حتى يعتاد جلدك على نزع الشعر منه. وبينما يتكيف الجلد مع عملية نزع الشعر بتكرارها، سوف تقل المضايقة التي قد تشعر بها عند الاستخدام لأول مرة.

قد يتسبب استعمال آلة نزع الشعر في احمرار الجلد وتهيجه. ويعد رد فعل طبيعي سرعان ما يختفي. وعلى الرغم من ذلك، ينبغي استشارة طبيبك إذا لم يختفي التهيج خلال ثلاثة أيام.

جميع الطرق المستخدمة في نزع الشعر من الجذور قد ينتج عنها نمو الشعر تحت سطح الجلد اعتماداً على حالة الشعر والجلد. ويساعد التقشير المنتظم على منع نمو الشعر تحت الجلد.

في بعض الحالات قد يحدث التهاب للجلد عندما تخترق البكتريا سطح الجلد (مثلاً عند انزلاق الجهاز فوق الجلد). ومما يسهم في تقليل مخاطر العدوى التنظيف المتغلغل لرأس إزالة الشعر قبل الاستعمال

استخدام أداة إزالة شعر الوجه

1. يرجى تثبيت ملحق نزع شعر الوجه
 2. قومي بتشغيل الجهاز عن طريق تحريك المفتاح إلى اليسار أو اليمين اعتمادًا على الاتجاه المطلوب للدوران.
 3. يُحدد اتجاه الدوران بحيث يتم سحب الشعر إلى أعلى وبعيدًا عن الجلد أثناء تحريك الجهاز في اتجاه نمو الشعر (يرجى مراجعة الشكلين H و J).
 4. من المفيد شد الجلد بلطف بيدك الحرة بحيث يقف الشعر منتصبًا.
 5. يتم توجيه أداة نزع الشعر بالضغط الخفيف. ولا يجب الضغط بشدة لأن هذا قد يؤدي إلى حدوث إصابة.
- عند الاستخدام لأول مرة، يُنصح بإزالة الشعر في المساء للسماح لأي احمرار محتمل بالتلاشي خلال فترة الليل وكذلك لوضع مرطب لتهدئة الجلد.

استخدام جهاز تشذيب التفاصيل

يزيل جهاز تشذيب التفاصيل الشعر غير المرغوب فيه برفق، وهو مثالي للاستخدام على الوجه والعنق والأنف والأذن والمناطق الصغيرة الأخرى.

1. يرجى تثبيت ملحق جهاز تشذيب التفاصيل
2. لا تقم بضغط زائد، فقد يؤدي ذلك إلى تلف رأس جهاز التشذيب أو إصابة في الجلد.
3. لا يجب أبدًا إدخال جهاز التشذيب أكثر من 6 ملم في داخل الأنف أو الإذن. ولا ينبغي أبدًا أن تلامس الأجسام الغريبة طبلة الإذن.

لتشذيب الشعر غير المرغوب فيه

1. امسكي جهاز التشذيب على الجلد واضغطي برفق.
2. قومي بالتشذيب عكس اتجاه نمو الشعر.

لتشذيب طول الحواجب

1. يرجى سحب مشط الحاجب على رأس التشذيب (الشكل D) بحيث تكون الجهة المناسبة من المشط في المواجهة.

لتشكيل الحواجب

1. أمسك جهاز تشذيب التفاصيل بزواوية قائمة على جلدك واضغط لأسفل برفق.
2. قومي بتحديد حواف المنطقة وتشكيلها كما تريدين.

استخدام فرشاة تنظيف الوجه

1. يرجى تثبيت المحول وملحق فرشاة تنظيف الوجه.
2. ينبغي ترطيب شعيرات الفرشاة عن طريق وضعها تحت الماء الجاري. لا يجب استخدام الفرشاة عندما تكون جافة تمامًا فقد يسبب ذلك تهيج الجلد.
3. قم بترطيب جلدك بالماء وضع منظفًا على جلدك. أو ضع المنظف على الفرشاة مباشرة.
4. توضع الفرشاة مباشرة على بشرتك ثم يتم تشغيلها. يمكنك تحديد اتجاه تدوير الفرشاة باستخدام المفتاح.
5. يرجى تحريك الفرشاة برفق على الجلد واللحية بحركات دائرية لتجنب منطقة العين الحساسة.
6. للحصول على أفضل النتائج، نوصي باستبدال رأس الفرشاة كل 3 أشهر تقريبًا. اتصل بأقرب مركز خدمة Remington لمزيد من المعلومات.

استخدام أداة التدليك

1. يرجى تثبيت المحول وملحق التدليك.
2. يوضع ملحق التدليك مباشرة على بشرتك ثم يتم تشغيلها.
3. يرجى تحريك ملحق التدليك برفق على الجلد بحركات دائرية.

التنظيف والصيانة

- تأكدي من إيقاف الجهاز قبل تنظيفه.
- لتنظيف المنتج يرجى مسحه بقطعة قماش رطبة وتجفيفه فوراً.
- أداة إزالة شعر الوجه - تُستخدم فرشاة التنظيف المرفقة.
- فرشاة تنظيف الوجه - تُشطف الفرشاة بعد كل استخدام.
- أداة تشذيب التفاصيل - تُستخدم فرشاة التنظيف المقدمة.

عادة التدوير

لتجنب المشاكل البيئية والصحية الناجمة عن المواد الخطرة، يجب عدم التخلص من الأجهزة، والبطاريات القابلة لإعادة الشحن والبطاريات غير القابلة لإعادة الشحن التي تحمل علامة واحدة من هذه الرموز مع نفايات البلدية غير المصنفة. يجب دائماً التخلص من المنتجات الكهربائية والإلكترونية، وكذلك إذا أمكن، البطاريات القابلة لإعادة الشحن وغير القابلة لإعادة الشحن، في نقطة رسمية مناسبة لإعادة التدوير/تجميع المخلفات.



Ref. No. EP7070

Taşıma ve nakliye sırasında dikkat edilecek hususlar :

- Ürünü düşürmeyiniz
- Darbelere maruz kalmamasını sağlayınız
- Cihazı nakliye sırasında orijinal ambalajında taşıyınız.

Bakanlıkça tespit ve ilan edilen kullanım ömrü 7 yıldır.

Çin Halk Cumhuriyetinde üretilmiştir.

1.5B ==

18/INT/ EP7070 T22-7000145 Version 06/18

EP01A

Remington® is a Registered Trade Mark of Spectrum Brands,Inc.,
or one of its subsidiaries

VARTA Consumer Batteries GmbH & Co. KGaA, Alfred-Krupp-Str. 9,
73479 Ellwangen, Germany

www.remington-europe.com

© 2018 Spectrum Brands, Inc.